

innosense®  
FEEDING FROM A NEW ANGLE®

# bottle and food warmer user guide

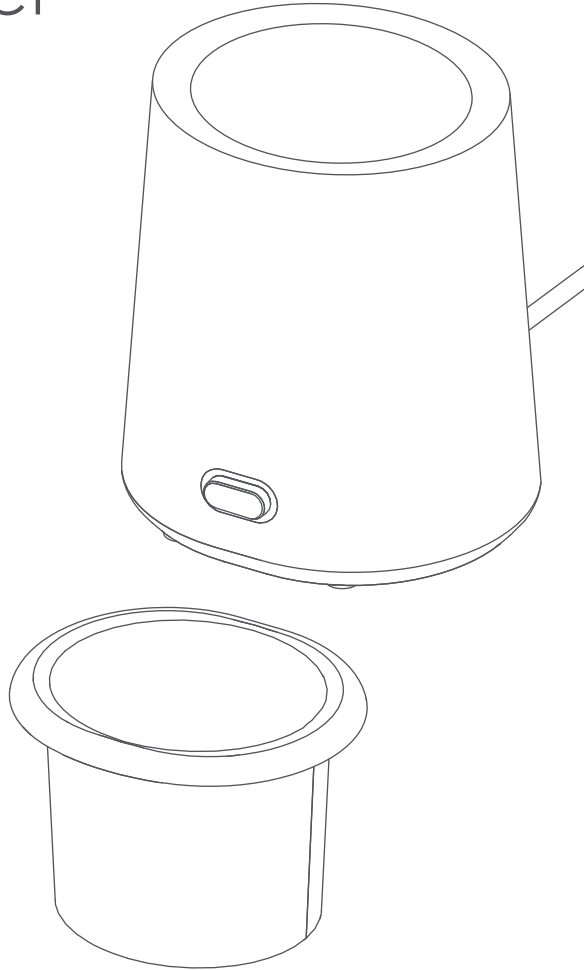

دليل المستخدم  
راهنمای استفاده کننده

Guide d'utilisation  
Gebrauchsanleitung

Οδηγός χρήστη

Panduan bagi pemakai

ユーザーガイド

사용자 가이드

用戶指南

Instrukcja użytkowania

Manual do usuário

Руководство пользователя

Guía del usuario

คู่มือการใช้งาน

Kullanım Kılavuzu



[www.innosense.com](http://www.innosense.com)

mothercare

# assembly diagram

اسوار سوار کردن محصول ، رسم التجميع ,  
 diagramme de montage, Montage-Schaubild,   
 önyűgyűjtő összeállításdiagramja, diagram peraktian,  
 組立図, 조립도, 組裝示意图  
 diagrama de montajem, сборочный чертёж,  
 ilustración del ensamble, иллузий Курдулум ресми.

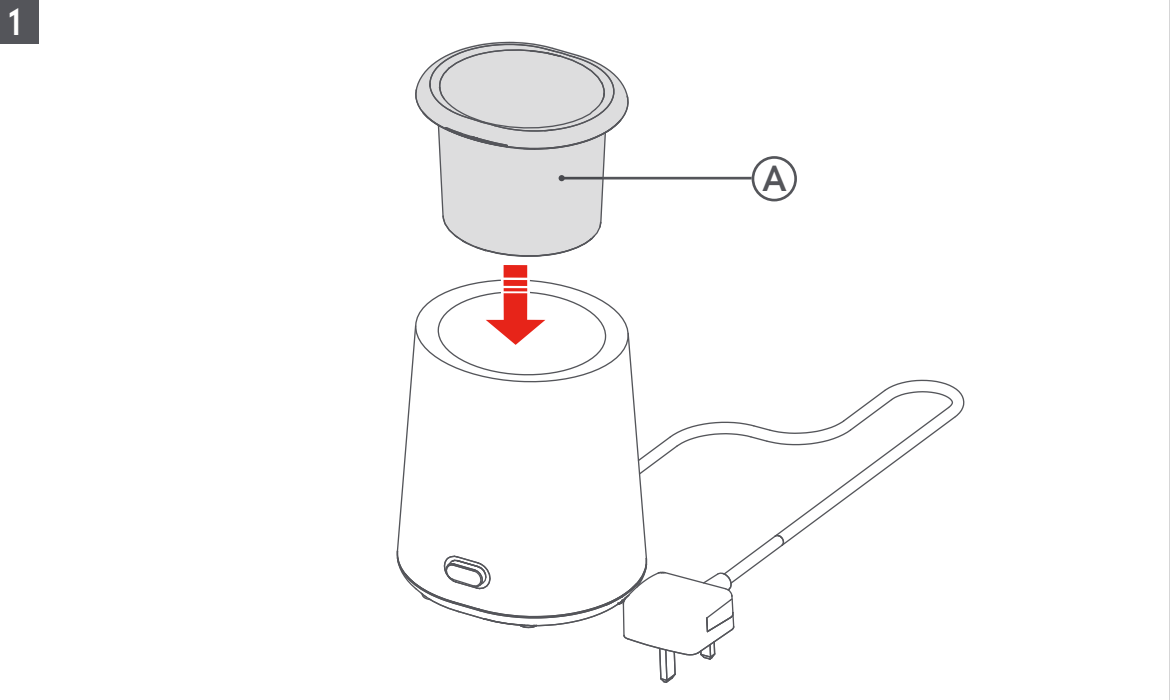
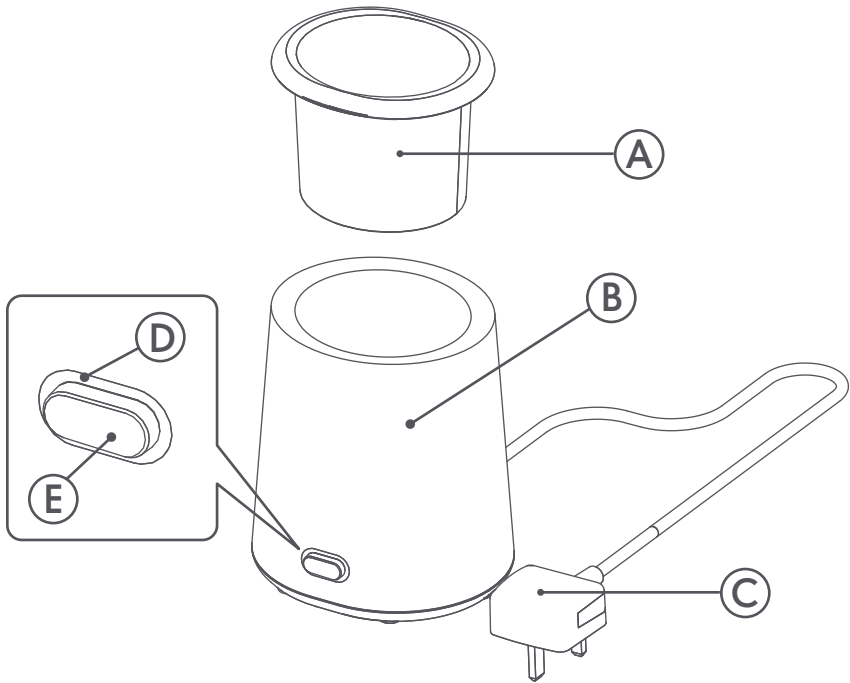

# assembly instructions

اسوار سوار کردن قطعات, إرشادات التجميع ,  
 instructions de montage , Montageanweisungen,   
 önyűgyűjtő utasítások, Instruktsi peraktian  
 組立 文 説明書, 조립 설명서, 組裝說明, Instrukcija montazu, Instrukções para montagem, инструкции по сборке,  
 instrucciones de montaje, අනුචිතයින්දිරාල්ලයානු, Kurulum talimatları

**warming feeding bottles,** تسخين زجاجات الرضاع ، گرم کردن بطری های پستی‌تانیکی دار ، chauffage des biberons , Aufwärmen von Flaschchen  
ჭათაქა უჩიტიტერო , menghangatkan botol susu , 哺乳びんの加温 , 暖利奶瓶 , podgrzewanie butelek do karmienia , aquecer mamadeiras  
подогрев бутылочек для кормления , calentar los biberones , գրգռելու իստիլմասի

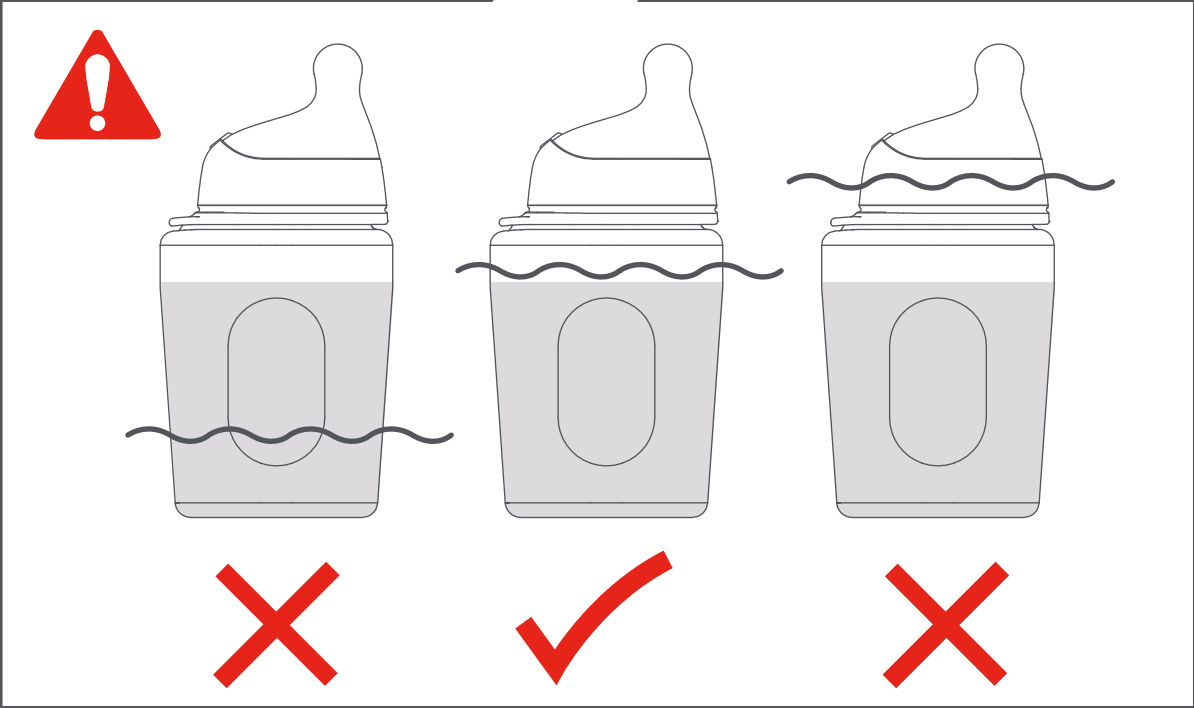
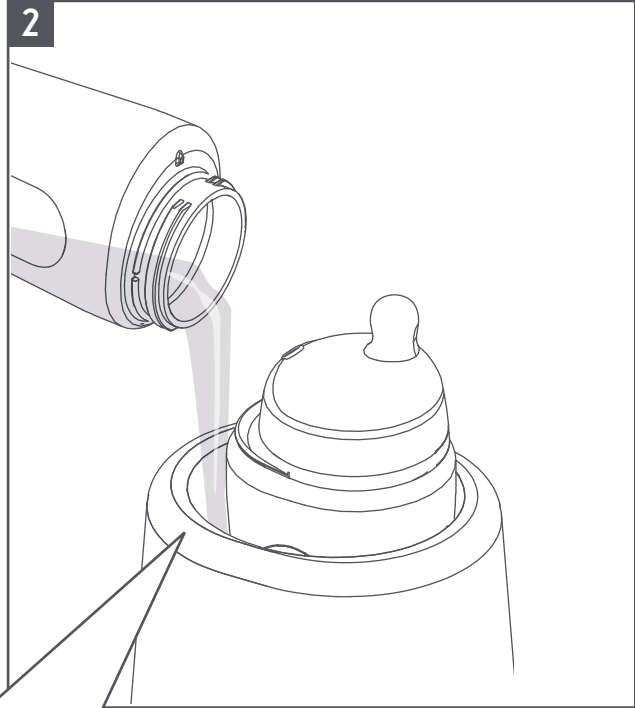
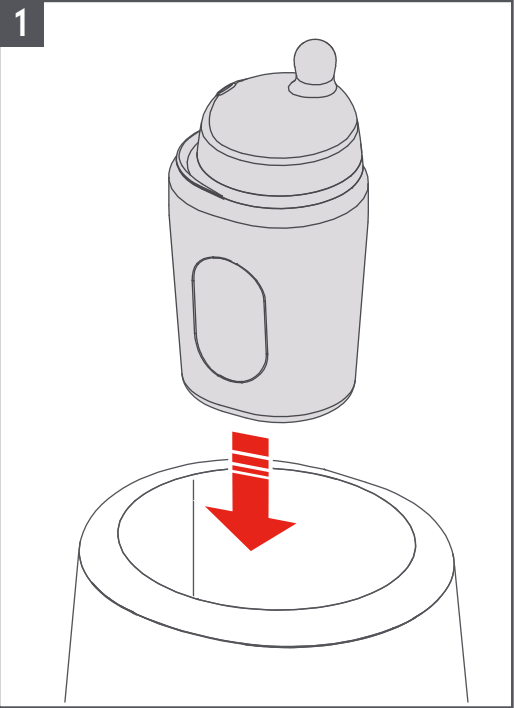

**warming baby food**, تسخين طعام الطفل , گرم کردن غذای کودک , chauffage des aliments pour bébés , Aufwärmen von Babyahrung  
ჭეტიანი ბრძოქის ტროფის , მენღნაგატკან მაკანაი ბაი , ベビーフードの加温 , 아기음식 보온 , 暖和嬰兒食物 , podgrzewanie dań dla niemowląt  
aquecer comida de bebê , подогреть детского питания , calentar los alimentos del bebé , गर्वान्नालाग्नि , bebek mamasının ısıtılması

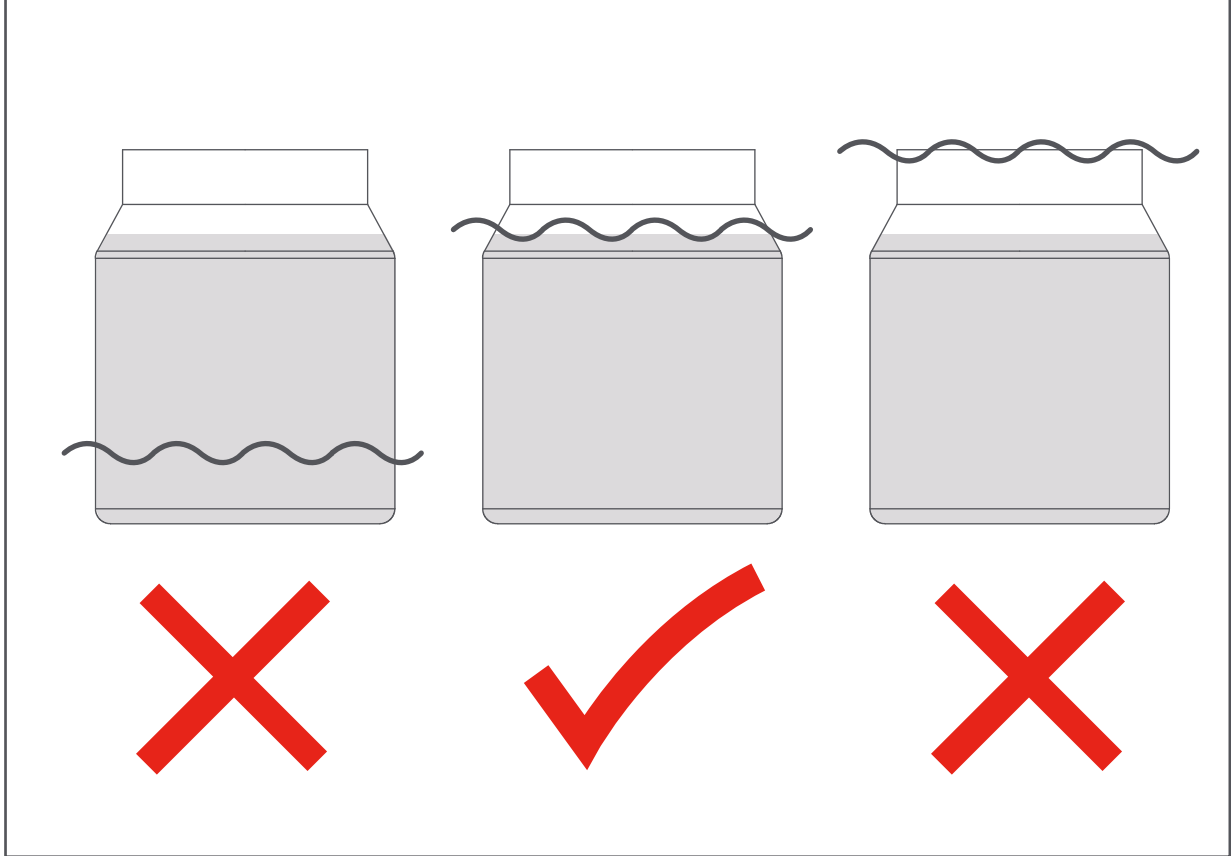
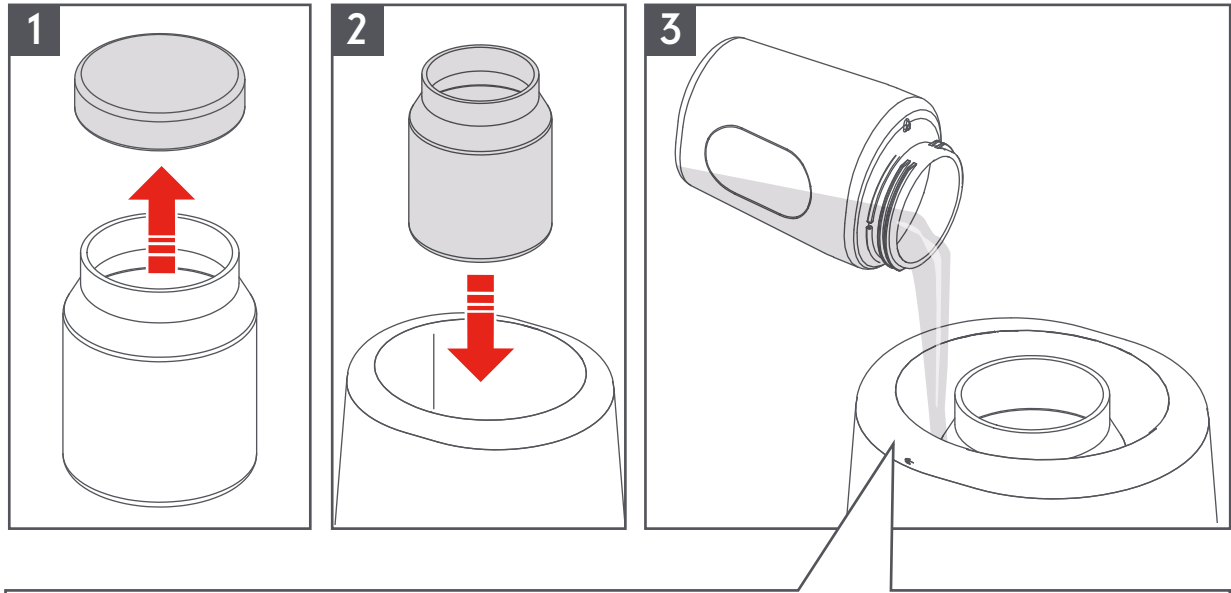

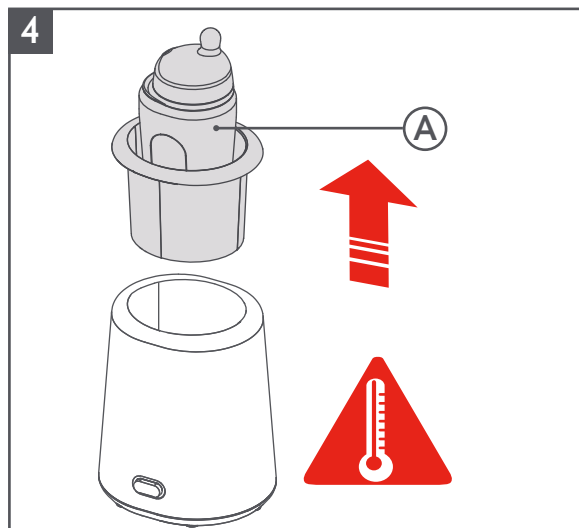
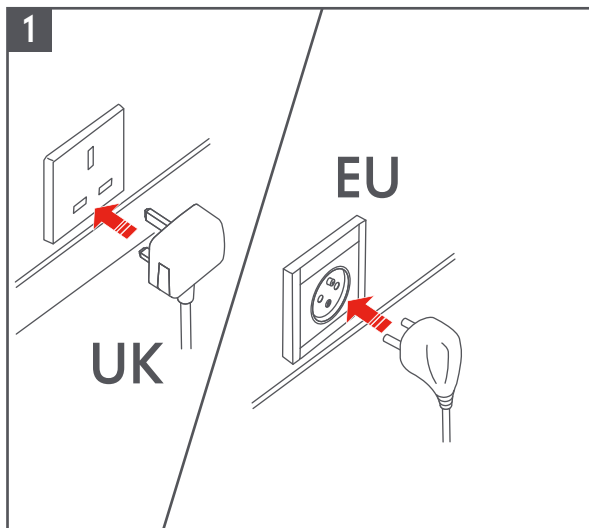

**WARNING!** Always check food temperature before feeding.

هشدار! همواره دمای غذای را قبل از سرو به کودک بررسی کنید

**WARNHINWEIS!** Prüfen Sie vor dem Füttern stets die Essenstemperatur.

**PERINGATAN!** Selalu periksa suhu makanan sebelum memberi makan.

**경고!** 먹이기 전에 항상 음식의 온도를 확인하십시오

**OSTRZEŻENIE!** Przed karmieniem zawsze należy sprawdzić temperaturę pożywienia

**ВНИМАНИЕ!** Всегда проверяйте температуру питания перед кормлением.

คำเตือน! ตรวจสอบอุณหภูมิอาหารเป็นประจำก่อนป้อน

تحذیر! تحقق دائما من درجة حرارة الطعام قبل اطعام طفلك

**AVERTISSEMENT!** Toujours vérifier la température des aliments avant de les donner à votre enfant.

**ΠΡΟΕΙΔΟΠΟΙΗΣΗ!** Ελέγχετε πάντα τη θερμοκρασία του φαγητού πριν το τάισμα

**注意!** 授乳の前に常に温度をチェックして下さい。







**警告!** 喂食前经常检查食物的温度

**ADVERTÊNCIA!** Sempre verifique a temperatura do alimento antes de oferecer ao bebê.

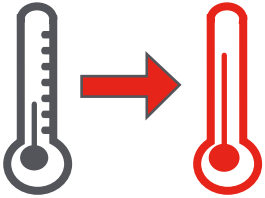
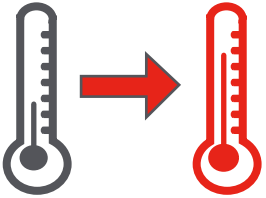







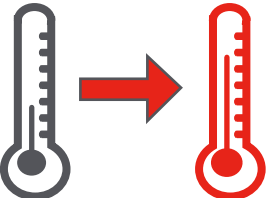
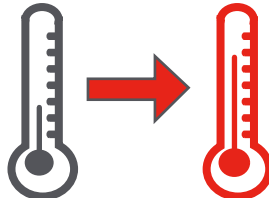

**¡ADVERTENCIA!** Comprobar siempre la temperatura de los alimentos antes de dárselos al niño.

**UYARI!** Yedirden önce her zaman mamamın/sütün sıcaklığını kontrol edin.



	 20°C      37°C 68°F      98.6°F	 5°C      37°C 41°F      98.6°F
 <b>125g</b>	 <b>00:13:00</b>	 <b>00:18:00</b>
 <b>200g</b>	 <b>00:16:00</b>	 <b>00:20:00</b>

**warming times**, أوقات التسخين، زمان گرم کردن، temps de chauffage, Aufwärmzeiten, χρόνοι ζεστασιμότητας, waktu untuk menghangatkan, 加温時間  
 보는 시간, 暖和时间, czas podgrzewania, tempos de aquecimento, время подгрева, tiempos de calentamiento, 5:24:19:30:17:5:11, istilma zamanlari

	 20°C      37°C 68°F      98.6°F	 5°C      37°C 41°F      98.6°F
 150ml	 00:04:00	 00:06:00
 240ml	 00:06:00	 00:10:00
 330ml	 00:08:00	 00:12:00

**after use,** بعد الاستخدام، بعد الانتهاء من استخدام المنتج، après l'utilisation, nach Verwendung, μετά τη χρήση, setelah penggunaan, 使用后, 使用后  
po užití, após o uso, после использования, después del uso, nach gebruik, kullanım sonrası

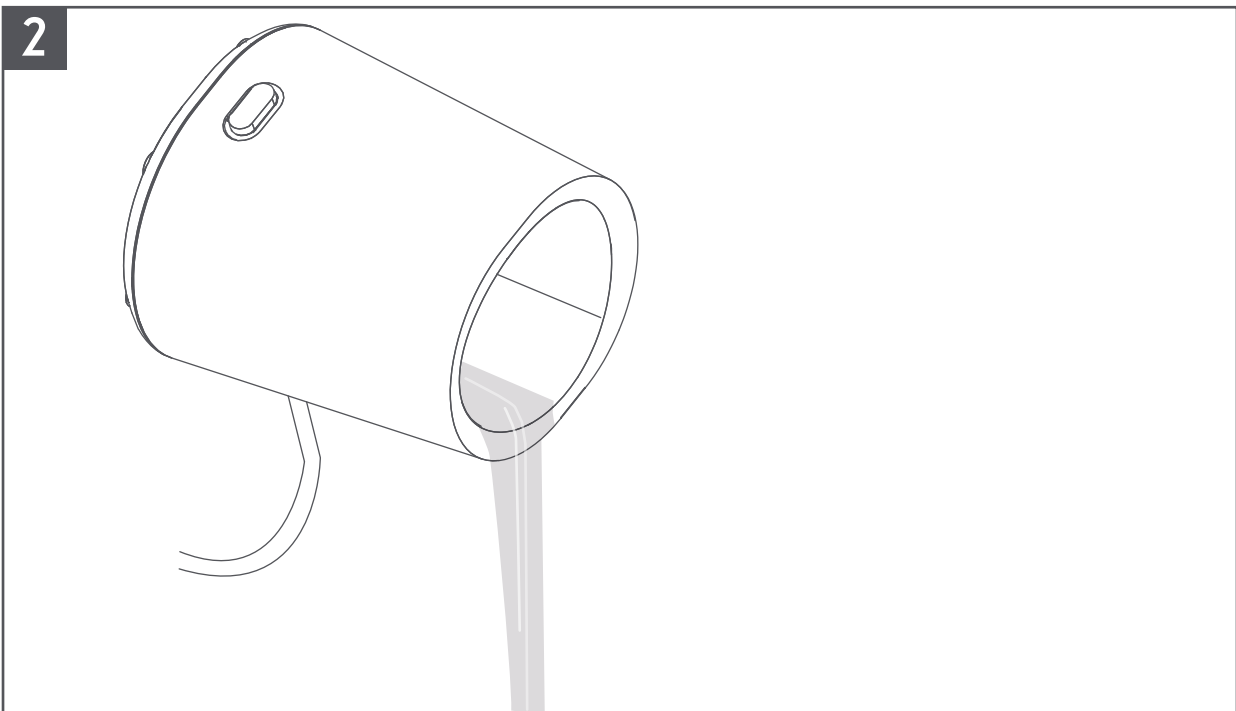
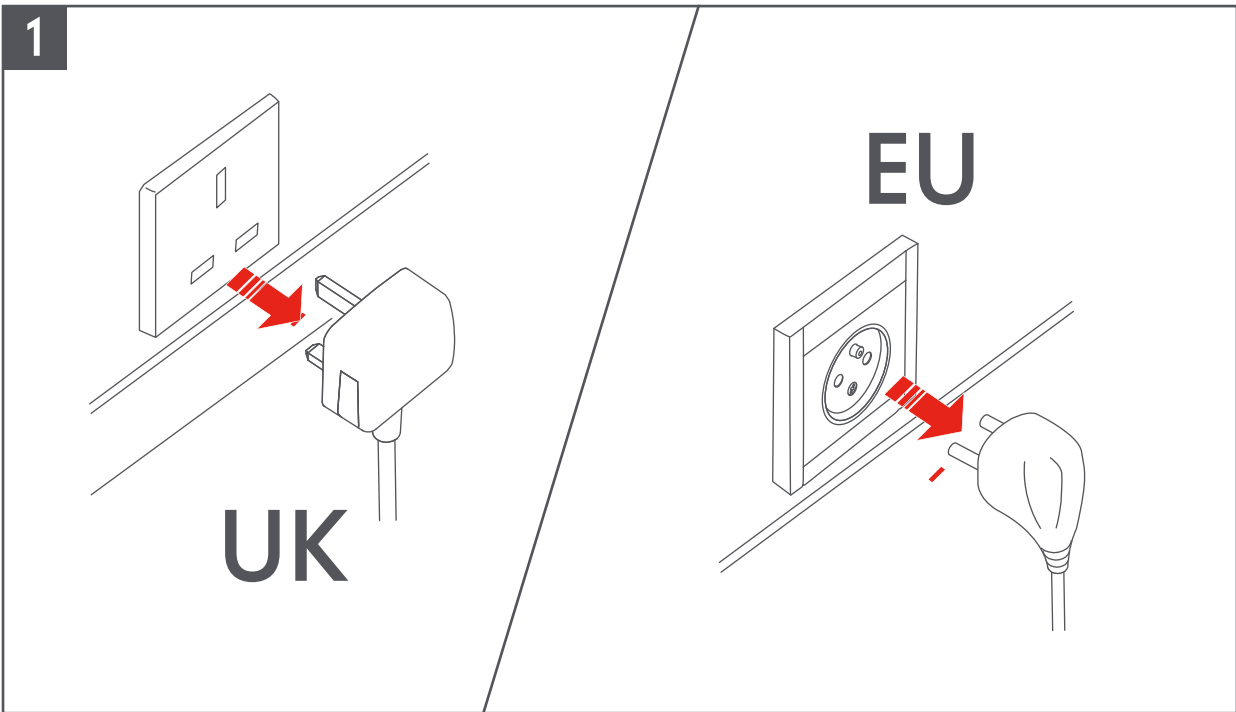



## safety & care notes

# IMPORTANT, RETAIN FOR FUTURE REFERENCE : READ CAREFULLY

**WARNING!** For adult use only. Keep the product and its supply cord out of the reach of children.

**WARNING!** This appliance is intended for domestic use only.

**WARNING!** Use on a horizontal, firm, heat resistant, stable surface and do not move when in use.

**WARNING!** Do not leave cable trailing on a worktop where it can be reached by children.

**WARNING!** When in use the product contains hot water.

**WARNING!** Do not touch or move the product during or just after use.

**WARNING!** Always unplug from the mains when not in use.

**WARNING!** Always ensure water is in place before switching on.

**WARNING!** Product is wipe clean only. NEVER IMMERS IN WATER.

**WARNING!** There are no serviceable parts inside the product. Do not attempt to open, service or repair the product yourself.

**WARNING!** Use with the supply cord supplied only. If the supply cord is damaged, it must be replaced by the manufacturer, its service agent or similarly qualified persons in order to avoid a hazard.

**WARNING!** Always check food temperature before feeding.

**WARNING!** Before each use inspect the product, including mains power lead, for signs of damage.

Never operate an electrical device if it has a damaged cord or plug, if it is not working properly, if it has been dropped or damaged, or dropped into water.

**WARNING!** This appliance is not intended for use by persons (including children) with reduced physical, sensory or mental capabilities, or lack of experience and knowledge, unless they have been given supervision or instruction concerning use of the appliance by a person responsible for their safety.

Use and store the appliance out of reach of children, children should be supervised to ensure they do not play with the appliance

## care for your product

Do not keep food warm for longer than 15 minutes as it is the perfect breeding ground for bacteria.

Never warm milk or food more than once.

Dispose of warmed feeds within an hour.

Always place bottle or food jar in the product before adding water.

After each use, pour away any remaining water from the unit and wipe dry using a soft cloth.

Switch off and allow to cool before cleaning.

Do not use bleach, abrasives or antibacterial materials or scourers to clean the product.

Wash your hands and ensure work surfaces are clean before contact with sterilised components.

Do not allow warmer to come into contact with solvents or harsh chemicals, this could damage the product.

Do not store or leave in direct sunlight or near a source of heat this could damage the product.

Descale product every 4 weeks to ensure correct operation.

Model: U1593 / U1595

220-240V AC ~

50Hz/60Hz

450W

Made in China

## customer care

### Your child's safety is your responsibility

If you have a problem with this product or require replacement parts, please contact your nearest Mothercare store or telephone the Mothercare Customer Care Line on 0844 875 5111.

Alternatively write to:

Customer Care  
Mothercare  
Cherry Tree Road  
Watford  
Herts. WD24 6SH

[www.mothercare.com](http://www.mothercare.com)



Help this environment by disposing of your products responsibly.

The wheellie bin symbols indicate the product and batteries must not be disposed of in the domestic waste as they contain substances which can be damaging to the environment and health.

Please use designated collection points or recycling facilities when disposing of the item or batteries.

## ملاحظات الحماية والعناية

# هام، احتفظي بها للرجوع إليها في المستقبل: اقرئها جيداً

- تحذير! لا تستخدم البالغين فقط. احتفظي بالمنتج وسلك الإمداد بالطاقة بعيداً عن متناول الأطفال.
- تحذير! هذا الجهاز مخصص للاستخدام المنزلي فقط.
- تحذير! يُستخدم فوق سطح أفقي، صلب، مقاوم للحرارة وثابت، ولا تحركي المنتج عندما يكون قيد الاستخدام.
- تحذير! لا تترك الكابل يتدلى فوق طاولة العمل حيث يتمكن الأطفال من الوصول إليه.
- تحذير! يحتوي المنتج على ماء ساخن عندما يكون قيد الاستخدام.
- تحذير! لا تلمسي أو تحركي المنتج أثناء أو بعد استخدامه مباشرة.
- تحذير! افصلي القابس من الموصلات الرئيسية في حالة عدم الاستخدام.
- تحذير! تأكدي دائماً من وجود كمية الماء الصحيحة في المنتج قبل بدء التشغيل.
- تحذير! نظفي المنتج بالمسح فقط. لا تغمر في الماء أبداً.
- تحذير! لا توجد أي أجزاء قابلة للاستخدام داخل المنتج. لا تحاولي فتح أو صيانة أو تصليح المنتج بنفسك.
- تحذير! استخدمي السلك الخاص بالإمداد بالتيار المتوفر مع المنتج فقط. إذا تلف سلك الإمداد بالتيار يجب أن تقوم الجهة المصنعة، وكيل الخدمة أو أشخاص مؤهلين من هذا القبيل بتغييره لتجنب المخاطر.
- تحذير! تحققي دائماً من درجة حرارة الطعام قبل إطعام طفلك.
- تحذير! افحصي المنتج قبل كل استخدام بما في ذلك موصل التيار الرئيسي بحثاً عن علامات تلف.
- لا تشغلي أي جهاز كهربائي إذا كان السلك أو القابس تالف، إذا لم يعمل بشكل مناسب قد يكون تم إسقاطه أو أصبح تالفاً أو أسقط في الماء.
- تحذير! هذا الجهاز غير مصمم للاستخدام من قبل الأشخاص (بمن فيهم الأطفال) ذوي القدرات العقلية أو الحسية أو الجسمية المنخفضة أو نقصهم الخبرة والدراسة إلا إذا قام شخص مسئول عن سلامتهم بمراقبتهم أو إعطائهم إرشادات حول استخدام الجهاز.

## الاهتمام بمنتجاتك

- لا تحتفظي بالطعام دافئاً لمدة تزيد عن 15 دقيقة حيث أن هذه هي البيئة المثالية لتكاثر البكتيريا.
- لا تقومي بتسخين اللبن أو الطعام أكثر من مرة.
- تخلصي من الأطعمة التي تم تسخينها خلال ساعة.
- ضعي دائماً زجاجة أو مرطبان طعام في المنتج قبل إضافة الماء.
- بعد كل استعمال، تخلصي من أي مياه متبقية من الوحدة وامسحيها بقطعة ناعمة من القماش.
- يجب إيقاف الجهاز وتركه حتى يبرد قبل تنظيفه.
- لا تستخدم المبيضات، الصنفرة أو المواد المضادة للبكتيريا أو الليف الخشن لتنظيف المنتج.
- اغسلي يديك وتأكدي من نظافة الأسطح التي يتم العمل فوقها قبل ملامسة أي مكونات معقمة.
- لا تدعي المذيبات أو المواد الكيماوية الشديدة تلامس المنتج فقد يؤدي هذا إلى تلفه.
- لا يُخزن أو يترك في ضوء الشمس المباشر أو بالقرب من مصادر الحرارة فقد يؤدي هذا إلى تلف المنتج.
- أزلي الترسبات الكلسية من المنتج كل 4 أسابيع لضمان التشغيل الصحيح.

صنع في الصين

سلامة طفلك هي مسؤوليتك. إذا واجهتك مصاعب في استعمال هذا المنتج، أو كنت بحاجة إلى قطع غيار، فالرجاء الاتصال بأقرب محل مازركير.

### نكات ايمنى و مراقبت

## نکته ی مهم، برای استفاده آتی آن را نگه دارید. با دقت مطالعه شود

هشدار! تنها برای استفاده توسط افراد بالغ. محصول و کابل برق آن را دور از دسترس کودکان نگه دارید. هشدار! این دستگاه تنها برای استفاده خانگی طراحی شده است. هشدار! از این محصول بر روی سطحی افقی، محکم، مقاوم در برابر گرما و پایدار استفاده کنید و زمانی که در حال استفاده از آن هستید، آن را جابجا نکنید. هشدار! کابل برق را در جایی که کودکان به آن دسترسی داشته باشند قرار ندهید. هشدار! هنگامی که از این محصول استفاده می شود حاوی آب داغ است هشدار! هنگام استفاده یا فوراً پس از آن به محصول دست نزنید هشدار! هنگامی که از محصول استفاده نمی کنید، همواره آن را از برق بکشید هشدار! همواره مطمئن شوید که قبل از روشن کردن دستگاه آب در آن قرار داشته باشد. هشدار! این محصول را تنها با پارچه نمدار تمیز کنید. هرگز در آب فرو نبرید. هشدار! هیچ گونه قطعه ای جهت سرویس کاری در محصول وجود ندارد. سعی نکنید خودتان آن را باز کرده، سرویس و یا تعمیر کنید. هشدار! تنها از کابل برق ارائه شده استفاده کنید. اگر کابل برق صدمه دیده است، باید توسط شرکت سازنده، عامل سرویس کاری آن یا افراد مجرب مشابه تعویض شود تا از بروز هر گونه خطر جلوگیری شود هشدار! همواره دمای غذا را قبل از سرو به کودک بررسی کنید هشدار! قبل از هر بار استفاده، محصول و نیز کابل برق را واریسی کنید که صدمه ندیده باشد اگر کابل یا دوشاخه یک وسیله الکتریکی صدمه دیده است، یا به درستی کار نمی کند، به زمین افتاده است یا معیوب شده است و یا در آب افتاده است، هرگز از آن استفاده نکنید هشدار! این محصول برای استفاده توسط افراد (و نیز کودکان) با معلولیت جسمی، حسی و یا ذهنی و یا افراد کم تجربه و کم دانش طراحی نشده است، مگر اینکه آنها تحت نظارت باشند و دستور العمل مربوط به استفاده صحیح از این وسیله توسط فرد مسئول ايمنى آنها در اختيارشان داده شود

### مراقبت از محصول خود

غذای گرم را بیش از 15 دقیقه نگه ندارید زیرا بهترین محیط برای رشد باکتری است هیچگاه شیر یا غذا را بیش از یکبار گرم نکنید اغذیه گرم شده را پس از ساعت دور بریزید همواره بطری یا ظرف غذا را قبل از اضافه کردن آب در محصول قرار دهید پس از هر بار استفاده، آب باقیمانده در آن را دور بریزید و با استفاده از پارچه نمدار آن را تمیز کنید قبل از تمیز کردن آن را خاموش کنید و صبر کنید تا سرد شود لا تستخدمی المبيضات، الصنفرة أو المواد المضادة للبيكتيريا أو الليف الخشن لتنظيف المنتج. دستان خود را بشویید و مطمئن شوید که سطوح مورد استفاده قبل از تماس با قطعات ضد عفونی شده تمیز هستند از تماس این محصول با حلال های شیمیایی یا مواد خشن جلوگیری کنید، این موارد به محصول صدمه می زنند این محصول را در نور مستقیم خورشید و یا نزدیک منبع گرمایشی نگه داری یا رها نکنید، زیرا به آن صدمه می زند محصول را هر 4 هفته یک بار رسوب زدایی کنید تا عملکرد صحیح آن تضمین گردد.

ساخت چین

### مراقب از سوی مشتری

ایمنی فرزندتان مسئولیت شماست اگر با این محصول مشکلی داشته یا به قطعات بدکی نیاز دارید، لطفاً با نزدیکترین فروشگاه Mothercare خود تماس بگیرید.

## notes de sécurité et d'entretien

# IMPORTANT, CONSERVER POUR RÉFÉRENCE ULTÉRIEURE : LIRE ATTENTIVEMENT

AVERTISSEMENT ! Réservé à l'adulte. Tenir le produit et son câble d'alimentation hors de portée des enfants.

AVERTISSEMENT ! Cet appareil est destiné à une utilisation domestique uniquement.

AVERTISSEMENT ! Le produit doit être utilisé sur une surface dure, horizontale, résistante à la chaleur et stable. Ne pas déplacer en cours d'utilisation.

AVERTISSEMENT ! Ne pas laisser le câble traîner sur une surface à portée des enfants.

AVERTISSEMENT ! En cours d'utilisation, le produit contient de l'eau chaude.

AVERTISSEMENT ! Ne pas toucher ou déplacer le produit pendant ou juste après utilisation.

AVERTISSEMENT ! Toujours débrancher du secteur lorsque l'appareil n'est pas utilisé.

AVERTISSEMENT ! Toujours s'assurer que l'appareil contient un volume d'eau adéquat avant de l'allumer.

AVERTISSEMENT ! Nettoyer le produit uniquement en l'essuyant. NE JAMAIS PLONGER DANS L'EAU.

AVERTISSEMENT ! Ce produit ne contient aucune pièce réparable par l'utilisateur. Ne pas essayer d'ouvrir, d'entretenir ou de réparer le produit vous-même.

AVERTISSEMENT ! À utiliser avec le câble d'alimentation fourni uniquement. Si le câble d'alimentation est endommagé, il devra être remplacé par le fabricant, son agent de maintenance ou une personne qualifiée pour éviter tout danger.

AVERTISSEMENT ! Toujours vérifier la température des aliments avant de les donner à votre enfant.

AVERTISSEMENT ! Avant chaque utilisation, examiner le produit, y compris les câbles électriques, pour s'assurer qu'ils ne sont pas endommagés. Ne jamais utiliser un appareil électrique si le câble d'alimentation ou la prise est endommagé, s'il ne fonctionne pas correctement, s'il est tombé par terre ou est endommagé, ou s'il est tombé dans l'eau.

AVERTISSEMENT ! Cet appareil n'est pas destiné à être utilisé par des personnes (enfants inclus) souffrant de troubles physiques, sensoriels ou mentaux, ou faisant l'objet d'un manque d'expérience et de connaissances, à moins qu'ils ne l'utilisent sous surveillance ou qu'ils n'aient été informés de la façon dont l'utiliser par une personne responsable de leur sécurité.

## entretien de votre produit

Ne pas garder des aliments au chaud pendant plus de 15 minutes pour éviter la prolifération de bactéries.

Ne jamais réchauffer du lait ou des aliments plus d'une fois.

Le lait réchauffé doit être consommé dans l'heure.

Toujours placer le biberon ou le petit pot dans l'appareil avant d'ajouter l'eau.

Après chaque utilisation, vider l'eau restante et essuyer avec un chiffon doux.

Éteindre et laisser refroidir avant nettoyage.

Ne pas utiliser de javel, de produits abrasifs ou antibactériens, ou de tampons à récurer pour nettoyer le produit

Toujours se laver les mains et s'assurer que les surfaces de travail sont propres avant d'entrer en contact avec des éléments stérilisés.

Ne pas laisser le produit entrer en contact avec des solvants ou des produits chimiques agressifs qui pourraient l'abîmer.

Ne pas conserver ou laisser le produit exposé directement au soleil ou près d'une source de chaleur, cela pourrait l'abîmer.

Détartrer le produit toutes les 4 semaines pour garantir son bon fonctionnement.

FABRIQUÉ EN CHINE

## service client

Vous êtes responsable de la sécurité de votre enfant.

En cas de problème avec ce produit ou si avez besoin de pièces de rechange, veuillez contacter votre magasin Mothercare le plus proche.

## sicherheits- und pflegehinweise

# WICHTIG! ZUR SPÄTEREN VERWENDUNG AUFBEWAHREN: SORGFÄLTIG LESEN.

WARNHINWEIS! In Verwendung enthält das Produkt heißes Wasser.

WARNHINWEIS! Produkt während oder direkt nach Verwendung nicht berühren oder verschieben.

WARNHINWEIS! Wenn nicht in Verwendung, Gerät stets vom Stromnetz trennen.

WARNHINWEIS! Achten Sie vor dem Einschalten stets darauf, dass sich genügend Wasser im Gerät befindet.

WARNHINWEIS! Basis nur mit feuchtem Tuch reinigen. NIEMALS IN WASSER TAUCHEN.

WARNHINWEIS! Dieses Produkt enthält keine wartbaren Teile. Versuchen Sie nicht, das Produkt zu öffnen, zu warten oder zu reparieren.

WARNHINWEIS! Ausschließlich mit mitgeliefertem Netzkabel verwenden. Ist das Netzkabel beschädigt, muss es, um Gefahren zu vermeiden, vom Hersteller, seiner Vertretung oder einer ähnlich geeigneten Person ersetzt werden.

WARNHINWEIS! Prüfen Sie vor dem Füttern stets die Essenstemperatur.

WARNHINWEIS! Prüfen Sie Produkt und Netzkabel vor jeder Verwendung auf Schadenszeichen. Setzen Sie ein elektrisches Gerät, das nicht korrekt funktioniert, dessen Stecker oder Kabel schadhaft ist, das fallen gelassen wurde, beschädigt ist oder in Wasser getaucht wurde, niemals in Betrieb.

WARNHINWEIS! Dieses Gerät ist nicht für die Verwendung von Personen (einschließlich Kindern) mit verminderten physischen, sensorischen oder geistigen Fähigkeiten oder Mangel an Erfahrung oder Kenntnissen gedacht, es sei den, sie wurden bei der Verwendung des Geräts von einer Person, die für ihre Sicherheit verantwortlich ist, überwacht und geschult.

## wartung

Halten Sie Nahrung nicht länger als 15 Minuten warm, da dies einen perfekten Nährboden für Bakterien darstellt. Wärmen Sie Milch oder Nahrung nicht mehr als ein Mal auf. Entsorgen Sie aufgewärmte Nahrung innerhalb von einer Stunde. Flasche oder Nahrungsgefäß stets vor dem Hinzufügen von Wasser in das Gerät stellen. Gießen Sie nach Verwendung alles verbleibende Wasser aus der Einheit aus und trocknen Sie diese mit einem weichen Tuch. Vor der Reinigung Gerät abschalten und abkühlen lassen. Zur Reinigung des Produkts keine Chlorbleiche, Abrieb- oder antibakterielle Mittel oder Topfreiniger verwenden. Waschen Sie Ihre Hände vor Kontakt mit sterilisierten Teilen und achten Sie darauf, dass alle Arbeitsoberflächen sauber sind. Kontakt mit Lösungsmitteln oder scharfen Chemikalien könnte das Produkt beschädigen. Aufbewahrung in direktem Sonnenlicht oder in der Nähe einer Wärmequelle könnte das Produkt beschädigen. Entkalken Sie das Produkt alle vier Wochen, um korrekten Betrieb zu gewährleisten.

HERGESTELLT IN CHINA

## kundendienst

Die Sorge für die Sicherheit Ihres Kindes tragen Sie. Sollten Sie Probleme mit diesem Produkt haben oder Ersatzteile dafür benötigen, kontaktieren Sie bitte Ihr nächstgelegenes Mothercare-Geschäft.

## σημειώσεις για τη φροντίδα & την ασφάλεια

# ΣΗΜΑΝΤΙΚΟ, ΝΑ ΦΥΛΑΣΣΕΤΑΙ ΓΙΑ ΜΕΛΛΟΝΤΙΚΗ ΑΝΑΦΟΡΑ: ΔΙΑΒΑΣΤΕ ΠΡΟΣΕΚΤΙΚΑ

ΠΡΟΕΙΔΟΠΟΙΗΣΗ! Για χρήση μόνο από ενήλικα άτομα. Διατηρήστε το προϊόν και το καλώδιο σε σημείο όπου δεν έχουν πρόσβαση παιδιά.

ΠΡΟΕΙΔΟΠΟΙΗΣΗ! Αυτή η συσκευή προορίζεται αποκλειστικά για οικιακή χρήση.

ΠΡΟΕΙΔΟΠΟΙΗΣΗ! Να χρησιμοποιείται σε οριζόντια, στερεή, σταθερή και ανθεκτική στη θερμότητα επιφάνεια και να μην μετακινείται κατά τη χρήση.

ΠΡΟΕΙΔΟΠΟΙΗΣΗ! Μην αφήνετε το καλώδιο ελεύθερο πάνω στον πάγκο ή όπου έχουν πρόσβαση παιδιά.

ΠΡΟΕΙΔΟΠΟΙΗΣΗ! Κατά τη χρήση του, το προϊόν περιέχει καυτό νερό

ΠΡΟΕΙΔΟΠΟΙΗΣΗ! Μην αγγίζετε και μην μετακινείτε το προϊόν κατά τη διάρκεια ή αμέσως μετά τη χρήση του.

ΠΡΟΕΙΔΟΠΟΙΗΣΗ! Όταν δεν χρησιμοποιείται, βγάλτε τη συσκευή από την πρίζα.

ΠΡΟΕΙΔΟΠΟΙΗΣΗ! Προτού θέσετε σε λειτουργία τη συσκευή, φροντίστε να υπάρχουν πάντα νερό.

ΠΡΟΕΙΔΟΠΟΙΗΣΗ! Καθάρσιμα μόνο με πανί. ΝΑ ΜΗΝ ΒΥΘΙΖΕΤΑΙ ΠΟΤΕ ΣΤΟ ΝΕΡΟ.

ΠΡΟΕΙΔΟΠΟΙΗΣΗ! Μέσα στο προϊόν δεν υπάρχουν μέρη που μπορούν να επισκευαστούν από τον χρήστη. Μην αποπειραθείτε να ανοίξετε ή να επιδιορθώσετε το προϊόν μόνος σας.

ΠΡΟΕΙΔΟΠΟΙΗΣΗ! Χρησιμοποιήστε μόνο το παρεχόμενο καλώδιο. Σε περίπτωση φθοράς του καλωδίου ρεύματος, η αντικατάσταση πρέπει να γίνεται μόνο από τον κατασκευαστή, το τμήμα σέρβις ή από εξειδικευμένο προσωπικό για την αποφυγή περαιτέρω κινδύνων.

ΠΡΟΕΙΔΟΠΟΙΗΣΗ! Ελέγχετε πάντα τη θερμοκρασία του φαγητού πριν το τσίσιμα

ΠΡΟΕΙΔΟΠΟΙΗΣΗ! Πριν από κάθε χρήση ελέγξτε το προϊόν και το καλώδιο για τυχόν σημάδια φθοράς

Ποτέ μην λειτουργείτε μια ηλεκτρική συσκευή με χαλασμένο καλώδιο ή φυσ, όταν έχει πέσει ή έχει βλάβη και όταν έχει βυθιστεί στο νερό.

ΠΡΟΕΙΔΟΠΟΙΗΣΗ! Η συσκευή δεν προορίζεται για χρήση από άτομα (καθώς και παιδιά) με περιορισμένες σωματικές, αισθητηριακές ή διανοητικές ικανότητες, ή έλλειψη εμπειρίας και γνώσης, εκτός αν τους έχουν δοθεί οι απαραίτητες οδηγίες σχετικά με τη χρήση της συσκευής από το άτομο που είναι υπεύθυνο για την ασφάλειά τους

## φροντίδα του προϊόντος

Μην διατηρείτε το φαγητό ζεστό για περισσότερο από 15 λεπτά, καθώς αποτελεί εστία ανάπτυξης μικροβίων.

Ποτέ μην ζεσταίνετε γάλα ή τροφές πάνω από μία φορά.

Πετάξτε τα ζεσταμένα φαγητά μέσα σε μία ώρα.

Τοποθετήστε το μπιμπερό ή το βραζάκι με την παιδική τροφή στο θερμαντήρα προτού προσθέσετε το νερό.

Μετά από κάθε χρήση, απομακρύνετε το υπόλοιπο νερό από τη μονάδα και στεγνώστε με ένα μαλακό πανί.

Κλείστε τον διακόπτη και περιμένετε να κρυώσει προτού καθαρίσετε τη συσκευή.

Μην χρησιμοποιείτε λευκαντικό, σκληρές χημικές ουσίες ή μικροβιοκτόνα για τον καθαρισμό του αποστειρωτή.

Πλένετε καλά τα χέρια σας και φροντίστε να είναι καθαρές οι επιφάνειες εργασίας πριν από την επαφή με αποστειρωμένα μέρη.

Να μην έρχεται σε επαφή με διαλυτικά ή σκληρά χημικά, καθώς το προϊόν ενδέχεται να αλλοιωθεί.

Να μην αποθηκεύεται στο άμεσο ηλιακό φως ή κοντά σε πηγή θερμότητας, καθώς το προϊόν ενδέχεται να αλλοιωθεί.

Για να διασφαλίσετε τη σωστή λειτουργία της συσκευής, αφαιρείτε τα άλατα κάθε 4 εβδομάδες.

ΚΑΤΑΣΚΕΥΑΖΕΤΑΙ ΣΤΗΝ ΚΙΝΑ

## εξυπηρέτηση πελατών

Η ασφάλεια του παιδιού σας είναι δική σας ευθύνη.

Αν έχετε πρόβλημα με αυτό το προϊόν ή χρειάζεστε οποιοδήποτε ανταλλακτικό, απευθυνθείτε στο πλησιέστερο κατάστημα Mothercare.

## catatan keselamatan & perawatan

# PENTING! SIMPAN SEBAGAI RUJUKAN DI KEMUDIAN HARI: BACA DENGAN SAKSAMA.

PERINGATAN! Hanya untuk digunakan oleh orang dewasa saja. Jauhkan produk dan kabel pasokannya dari jangkauan anak-anak.

PERINGATAN! Perangkat ini ditujukan hanya untuk digunakan dalam rumah.

PERINGATAN! Gunakan di permukaan horisontal, kukuh, tahan panas, stabil dan jangan dipindahkan ketika sedang digunakan.

PERINGATAN! Jangan biarkan kabel tergeletak di atas meja sehingga dapat dijangkau oleh anak-anak.

PERINGATAN! Saat digunakan produk berisi air panas.

PERINGATAN! Jangan sentuh atau pindahkan produk selama atau sesaat setelah penggunaan.

PERINGATAN! Selalu cabut dari daya jika tidak digunakan.

PERINGATAN! Selalu pastikan bahwa tersedia air sebelum menyalakan.

PERINGATAN! Produk ini hanya bisa dilap kering. JANGAN PERNAH RENDAM DALAM AIR.

PERINGATAN! Tidak ada komponen yang dapat diperbaiki di dalam produk. Jangan berusaha untuk membuka, menyervis atau memperbaiki produk sendiri.

PERINGATAN! Gunakan hanya dengan kabel pasokan yang tersedia saja. Jika kabel pasokan rusak, maka harus diganti oleh produsen, agen servisnya atau individu berkualifikasi yang setara untuk menghindari bahaya.

PERINGATAN! Selalu periksa suhu makanan sebelum memberi makan.

PERINGATAN! Setiap akan digunakan, periksa produk termasuk kabel daya utama untuk memeriksa tanda-tanda kerusakan. Jangan pernah mengoperasikan sebuah perangkat listrik jika kabel atau sumbatnya rusak, jika tidak berfungsi dengan benar, jika terjatuh atau rusak, atau masuk ke dalam air.

PERINGATAN! Perangkat ini tidak dimaksudkan untuk digunakan oleh individu (termasuk anak-anak) dengan kemampuan fisik, indra, atau jiwa yang menurun, atau kurang pengalaman dan pengetahuan, kecuali mereka telah diawasi atau diberikan instruksi mengenai penggunaan perangkat oleh seseorang yang bertanggung jawab atas keselamatannya.

## perawatan produk anda

Jangan simpan makanan yang dihangatkan lebih dari 15 menit karena akan menjadi tempat pembiakan bakteri yang sempurna.

Jangan pernah menghangatkan susu atau makanan lebih dari satu kali.

Buang makanan yang telah dihangatkan dalam waktu satu jam.

Selalu letakkan botol atau wadah makanan dalam produk sebelum menambahkan air.

Setiap kali selesai digunakan, buang sisa air dari unit dan lap hingga kering dengan menggunakan lap yang lembut.

Matikan dan dinginkan sebelum dibersihkan.

Jangan gunakan bahan pemutih, bahan abrasif atau antibakteri atau bahan penggosok untuk membersihkan produk.

Cuci tangan Anda dan pastikan bahwa permukaan kerja sudah bersih sebelum bersentuhan dengan komponen yang telah disterilkan.

Jangan biarkan produk terkena pelarut atau bahan kimia yang keras, karena ini dapat merusak produk.

Jangan simpan atau biarkan di bawah sinar matahari langsung atau di dekat sumber panas karena ini dapat merusak produk.

Bersihkan kerak yang ada di produk setiap 4 minggu guna memastikan produk beroperasi dengan benar.

DIBUAT DI CINA

## layanan pelanggan

Keselamatan anak Anda adalah tanggung jawab Anda.

Jika Anda ada masalah dengan produk ini atau membutuhkan suku cadang pengganti, silakan menghubungi toko Mothercare Anda yang terdekat.

## 安全及びケアノート

# 重要、今後のご参考のために保持しておいて下さい。ご注意くださいお読み下さい。

注意！成人使用のみ。製品及び供給コードはお子様手の届かないところにしまってください。

注意！本電気器具は家庭でのみ使用することを目的としています。

注意！平らで、しっかりしていて、耐熱性、安定性のある表面でご使用下さい。又ご使用中は動かさないで下さい。

注意！お様の手の届くことが出来る調理台等の上に導線が引きずった状態にしておかないで下さい。

注意！使用中は製品に熱湯が入っています。

注意！使用中、使用直後は製品を触ったり、動かしたりしないで下さい。

注意！使用していない時は常に主電源からプラグ（差し込み）を引き抜いて下さい。

注意！スイッチを入れる前に水が入っていることを確実にして下さい。

注意！製品はきれいに拭き取るのみにして下さい。決して水中に沈めないで下さい。

注意！製品の内部には補修可能部品は取り付いていません。自分で中を開けたり、点検、修理をしようとししないで下さい。

注意！供給コードのみと一緒に使用して下さい。供給コードが破損している場合は、危険性を避けるためメーカー、メーカー点検補修代理店、同様に資格のある者により交換する必要があります。

注意！授乳の前に常に温度をチェックして下さい。

注意！毎回使用前の前にメイン電源リード線を含め、破損の兆しがないか製品をチェックして下さい。

コード、又は差し込みが破損している場合、電器装置が適切に作動しない場合、落としたり、破損している場合、又は水の中に落とした場合は操作をしないで下さい。

注意！本電気器具は身体的、感覚的、精神的に能力が低減している方、又は経験不足、知識不足者（子供を含む）による使用を対象としていません。ただし、安全責任を持つ方によって使用関連の監督、指導を得た方々の場合は除きます。

## 製品のケア

バクテリアの繁殖に最適ですので食物は15分以上暖めておかないで下さい。

ミルク及び食品は決して二回以上暖めないで下さい。

温めた食べ物は一時間以内に処分して下さい。

水を加える前に常に製品内に哺乳びん、食品のびんを入れて下さい。

毎回使用後は、ユニットから残りの水を流し捨て、柔らかい布で拭いて下さい。

スイッチを切り、冷ましてから清掃して下さい。

製品をきれいにするのに漂白剤、研磨剤、抗菌剤、たわし類を使用しないで下さい。

消毒した構成部品に触る前に手を洗って下さい。又調理台がきれいであることを確実にして下さい。

製品が破損する恐れがありますので、溶剤、強い薬品に接触させないようにして下さい。

製品が破損する恐れがありますので、直射日光のあたる所又は熱源の近くに保管したり、置いたりしないで下さい。

正しい操作のために4週間毎に製品の湯あき除去を行って下さい。

中国製

## 顧客サービス

お子様の安全は貴方の責任です。

本品に支障がある場合、交換部品が必要な場合は最寄りのマザーケア店にご連絡下さい。

## 안전 및 관리 유의 사항

# 중요, 이후 참고를 위해 보관: 숙지 필수

경고! 성인 전용. 제품과 전원공급 코드를 아이들의 손에 닿지 않는 곳에 보관해 주십시오

경고! 이 가전제품은 가정용으로 제작되었습니다.

경고! 수평의 견고하고 내열성의 안정적인 표면 위에서 사용하지 마시고, 사용 중에는 움직이지 마십시오.

경고! 아이들 손에 닿을 수 있는 위치에 케이블 선출을 놓지 마십시오

경고! 사용 중인 제품은 뜨거운 물을 가지고 있습니다.

경고! 사용 도중 또는 사용 직후에 제품을 만지거나 움직이지 마십시오

경고! 사용하지 않는 경우에는 주전원에서 플러그를 뽑아 주십시오

경고! 전원을 켜기 전에 물을 넣었는지를 항상 확인하십시오

경고! 제품은 뒤아서 청소되어야 합니다. 절대 물에 담그지 마십시오.

경고! 제품 내부에는 교체될 수 있는 부품이 없습니다. 제품을 직접 개봉, 서비스, 수리하려고 애쓰지 마십시오.

경고! 제공된 전원공급 코드만 함께 사용하십시오. 전원공급 코드가 손상된 경우, 전원공급 코드가 손상된 경우에는 위험이 초래되는 것을 피하기 위해 제조사, 서비스 직원 또는 이와 비슷한 자격자에 의해서만 교체되어야 합니다.

경고! 먹이기 전에 항상 음식의 온도를 확인하십시오

경고! 사용할 때마다, 주전원선을 포함해서 제품이 손상되지 않았는지를 점검해 주십시오 전기제품의 선출 또는 플러그가 손상된 경우, 제품을 떨어뜨리거나 손상되어 제대로 작동되지 않는 경우, 또는 물에 빠뜨린 경우에는 절대 작동시키지 마십시오.

경고! 이 전기제품은 신체적, 감각적, 정신적인 어려움이 있는 사람이나 경험과 지식이 부족한 사람(아이 포함)은 단독으로 사용할 수 없습니다. 단 이러한 사람들의 사용에 대한 안전을 관리 또는 감독되는 경우에는 사용될 수도 있습니다.

## 제품 관리

박테리아가 증식할 수 있는 완벽한 환경을 제공할 수 있으므로 음식을 15분 이상 보관하지 마십시오.

우유나 음식을 한 번 이상 데우지 마십시오

데운 음식은 1시간 이내에 소비해 주십시오

물을 넣기 전에 항상 병 또는 음식용기를 제품에 위치시켜 주십시오

사용한 후에는 항상 제품에서 남은 물을 모두 비운 후 부드러운 천을 사용하여 닦아 말려 주십시오.

청소하기 전에 전원을 끄고 식을 때까지 기다려 주십시오

제품을 세척하기 위해 표백제, 연마제, 향균물질, 수세미를 사용하지 마십시오

살균된 부분과 접촉하기 전에 손을 씻고 놓는 표면을 정결하게 해 주십시오

제품에 손상을 피하기 위해, 솔벤트 또는 강한 화학물과 접촉하지 않도록 하십시오

제품의 손상을 피하기 위해, 직사광선 또는 열원 근처에 저장 또는 방치하지 마십시오

제품이 정확하게 작동하려면 2주마다 제품에서 석회제거가 필요합니다

원산지: 중국

## 고객 관리

자녀에 대한 안전은 부모의 책임입니다.

제품에 문제가 있거나 부품 교체가 필요한 경우, 가까운 Mothercare 대리점으로 연락해 주십시오.

## 安全和照护注意事项

# 重要，妥善保存以备日后参考：仔细阅读

警告！仅由成年人来使用。将本产品及其电源线放在宝宝够不到的地方

警告！本产品仅适合家庭使用。

警告！在水平、牢固、耐热和稳固的表面上使用，使用过程中请勿移动。

警告！不要把电缆放在宝宝够得到的工作台

警告！在使用时，本产品内含有热水

警告！切勿在使用过程中或刚结束后触摸或移动本产品

警告！不使用时始终拔掉电源

警告！打开前始终确保有水。

警告！仅擦拭清洁本品。切勿将产品浸入水中。

警告！本产品内部没有可维修的部件。不要尝试自行打开、维护或修理本产品。

警告！仅与提供的电源线一起使用。如果电源线已损坏，必须由制造商、其服务代理或类似的专职人员来更换，

以避免危险的发生

警告！喂食前经常检查食物的温度

警告！每次使用前检查本产品是否有损坏的迹象，包括电源线。如果电源线或插头已损坏，或设备不正常工作，或设备被掉下或损坏，或掉入水中，切勿再使用此电气设备

警告！本产品的预期用途不是由身体、感官或心智能力降低，或缺乏经验和知识的人（包括儿童）使用，除非他们由一个负责其安全的人监督或提供使用此设备的说明

## 照护您的产品

不要让食物保温时间超过15分钟，因为这是细菌滋生的完美环境

不要温暖牛奶或食物超过一次

在一个小时之内处置再加热的配方奶

在加水前始终把瓶子或食物罐放入产品中

每次使用完毕，倒掉装置内任何剩余的水并用软布擦干

清洁前关闭并先冷却

不要使用漂白剂、磨料或抗菌材料或洗刷物品来清洁本产品

接触已消毒的部件前，洗手并确保工作表面已干净

不要接触到溶剂或强烈的化学品，这可能会损坏本产品

不要在阳光直射或靠近热源的地方存储或放下，这可能会损坏产品

每四周给本产品去除尘垢一次，确保正常操作。

中国制造

## 客户服务

您孩子的安全是您的责任。

如果产品有问题或您需要更换零件，请联系离您最近的 Mothercare 商店。

## uwagi dotyczące bezpieczeństwa i ochrony

# WAŻNE, ZACHOWAĆ NA PRZYSZŁOŚĆ: PRZECZYTAĆ UWAŻNIE.

OSTRZEŻENIE! Wyłącznie do użytku przez dorosłych. Produkt i kabel zasilający należy przechowywać poza zasięgiem dzieci

OSTRZEŻENIE! Produkt przeznaczony jest wyłącznie do użytku domowego.

OSTRZEŻENIE! Używać na płaskiej, stabilnej, termoodpornej powierzchni i nie przenosić, kiedy jest w użyciu.

OSTRZEŻENIE! Nie zostawiać kabla elektrycznego na blacie kuchennym, gdzie mogłyby go dosięgnąć dzieci.

OSTRZEŻENIE! Kiedy produkt jest używany, znajduje się w nim gorąca woda

OSTRZEŻENIE! Nie dotykać i nie przesuwając produktu w czasie lub tuż po użyciu

OSTRZEŻENIE! Zawsze wyłączać z kontaktu, gdy produkt nie jest w użyciu.

OSTRZEŻENIE! Przed uruchomieniem zawsze należy sprawdzić, czy w pojemniku jest woda.

OSTRZEŻENIE! Produkt czyścić tylko powierzchniowo. NIGDY NIE ZANURZAĆ W WODZIE.

OSTRZEŻENIE! W środku produktu nie ma części do obsługi przez użytkownika. Nie należy próbować otwierać, serwisować czy naprawiać produktu samodzielnie.



**OSTRZEŻENIE!** Używać tylko z załączonym kablem elektrycznym. Jeżeli kabel elektryczny jest uszkodzony, w celu uniknięcia ryzyka, musi być wymieniony przez producenta, jego agenta serwisowego albo podobnie wykwalifikowaną osobę.

**OSTRZEŻENIE!** Przed karmieniem zawsze należy sprawdzić temperaturę pożywienia

**OSTRZEŻENIE!** Przed każdym użyciem należy sprawdzić produkt, w tym kabel elektryczny, czy nie ma uszkodzeń. Nigdy nie należy włączać urządzenia elektrycznego, jeżeli ma uszkodzony kabel elektryczny albo wtyczkę, jeżeli nie działa właściwie, jeżeli zostało upuszczone, uszkodzone albo upuszczone do wody

**OSTRZEŻENIE!** Te urządzenie nie jest przeznaczone do użytku przez osoby (w tym dzieci) o ograniczonych możliwościach fizycznych, sensorycznych czy mentalnych, nie posiadających doświadczenia lub wiedzy, chyba że pod nadzorem lub ze wskazówkami dotyczącymi jego używania ze strony osoby odpowiedzialnej za ich bezpieczeństwo

## należy dbać o produkt

Nie trzymać pożywienia ciepłego dłużej niż przez 15 minut, gdyż jest to idealna pożywka dla bakterii

Nigdy nie podgrzewać mleka czy jedzenia więcej niż raz

Podgrzane jedzenie wyrzucić w ciągu godziny

Przed dodaniem wody należy zawsze umieścić butelkę albo słoiczek z jedzeniem w produkcji

Po każdorazowym użyciu należy wyłączyć wodę pozostającą w zbiorniczku i wytrzeć do sucha miękką ściereczką

Przed czyszczeniem wyłączyć i poczekać, aż ostygnie

Do czyszczenia produktu nie używać wybielaczy, środków ściernych, antybakteryjnych ani druciaków

Umyj dłonie i sprawdź, czy powierzchnia robocza jest czysta, zanim położysz na niej wysterylizowane elementy

Nie dopuszczać do kontaktu z rozpuszczalnikami ani żrącymi środkami chemicznymi, bo produkt może ulec zniszczeniu

Nie przechowywać i nie pozostawiać w miejscu bezpośrednio nasłonecznionym ani z pobliżu źródeł ciepła, produkt może wtedy ulec zniszczeniu.

Co 4 tygodnie usuwać kamień z produktu, aby zapewnić właściwe działanie.

WYPRODUKOWANO W CHINACH

## obsługa klienta

Bezpieczeństwo Twojego dziecka zależy od Ciebie.

W razie problemów z tym produktem albo potrzeby zakupienia części zamiennych, prosimy skontaktować się z najbliższym sklepem Mothercare.

## aviso de segurança e cuidados

# IMPORTANTE! MANTENHA PARA REFERÊNCIA FUTURA: LEIA COM ATENÇÃO.

**ADVERTÊNCIA!** Somente para uso adulto. Mantenha o produto e o cabo de energia fora do alcance de crianças.

**ADVERTÊNCIA!** Este aparelho destina-se somente ao uso doméstico.

**ADVERTÊNCIA!** Use em uma superfície horizontal, firme, resistente ao calor e estável, e não movimente enquanto estiver em uso.

**ADVERTÊNCIA!** Não deixe o cabo em uma superfície onde possa ser alcançado por crianças.

**ADVERTÊNCIA!** Quando em uso o produto contém água quente.

**ADVERTÊNCIA!** Não toque nem mova o produto durante ou logo após o uso.

**ADVERTÊNCIA!** Sempre desconecte da tomada quando não estiver em uso.

**ADVERTÊNCIA!** Verifique sempre se a água foi colocada antes de ligar.

**ADVERTÊNCIA!** Limpe o produto somente passando um pano. **NUNCA MERGULHE EM ÁGUA.**

**ADVERTÊNCIA!** Não há peças que podem ser reparadas dentro do produto. Não tente abrir, fazer manutenção ou reparar o produto.

**ADVERTÊNCIA!** Use somente com o cabo de energia fornecido. Se o cabo de energia estiver danificado, ele deve ser substituído pelo fabricante, seu agente de assistência técnica ou pessoas similarmente qualificadas, para evitar risco de danos.

**ADVERTÊNCIA!** Sempre verifique a temperatura do alimento antes de oferecer ao bebê.

**ADVERTÊNCIA!** Inspeccione o produto antes de cada uso, inclusive o cabo de alimentação, quanto a sinais de danos. Nunca opere um aparelho elétrico se o cabo ou tomada estiver danificado, se não estiver funcionando corretamente, se tiver caído ou se tiver sido danificado, ou se tiver caído em água.

**ADVERTÊNCIA!** Este aparelho não é adequado para uso por pessoas (inclusive crianças) com debilitação da capacidade física, sensorial ou mental, ou falta de experiência e conhecimento, a menos que recebam supervisão ou instrução referente ao uso do aparelho por uma pessoa responsável pela sua segurança.

## cuidados com o seu produto

Não mantenha o alimento em aquecimento por mais de 15 minutos, pois é o ambiente perfeito para o desenvolvimento de bactérias.

Nunca aqueça leite ou alimentos mais de uma vez.

Descarte alimentos aquecidos no prazo de uma hora.

Sempre coloque a mamadeira ou frasco de alimento no produto antes de acrescentar água.

Após cada uso, jogue fora a água restante na unidade e seque usando um pano macio.

Desligue e deixe esfriar antes de limpar.

Não use alvejante, abrasivos ou materiais antibacterianos ou escovas para limpar o produto.

Lave as mãos e certifique-se de que as superfícies de trabalho estejam limpas antes do contato com componentes esterilizados.

Não permita que entre em contato com solventes ou produtos químicos; isso pode danificar o produto.

Não armazene e nem deixe sob a luz direta do sol ou próximo de uma fonte de calor; isso poderá danificar o produto.

Descame o produto a cada 4 semanas para assegurar a operação correta.

PRODUTO DA CHINA

## assistência ao cliente

Você é responsável pela segurança da criança.  
se há um problema com este produto, ou se você necessita peças de reposição, contate a loja Mothercare mais próxima.

## инструкции по безопасности и уходу

# ВАЖНО: СОХРАНЯЙТЕ ДЛЯ БУДУЩИХ СПРАВОК - ВНИМАТЕЛЬНО ПРОЧИТАЙТЕ

**ВНИМАНИЕ!** Только для использования взрослым. Держите продукт и кабель питания в недоступном для детей месте.

**ВНИМАНИЕ!** Этот прибор предназначен только для использования в бытовых целях.

**ВНИМАНИЕ!** Установите на горизонтальную, твердую, термостойкую, устойчивую поверхность и не передвигайте, когда используется.

**ВНИМАНИЕ!** Не оставляйте кабель питания на рабочих поверхностях, где до него может дотянуться ребенок.

**ВНИМАНИЕ!** Не забывайте, что продукт содержит горячую воду.

**ВНИМАНИЕ!** Не дотрагивайтесь до продукта и не переставляйте его во время или сразу же после его работы.

**ВНИМАНИЕ!** Когда не используется, всегда вынимайте вилку из сетевой розетки.

**ВНИМАНИЕ!** Перед включением всегда проверяйте, что стерилизатор заполнен водой.

**ВНИМАНИЕ!** Чистить только протиранием. ЗАПРЕЩАЕТСЯ ПОГРУЖАТЬ В ВОДУ!

**ВНИМАНИЕ!** Продукт не содержит ремонтируемых частей. Не пытайтесь вскрыть продукт или чинить и ремонтировать его сами.

**ВНИМАНИЕ!** Используйте только с прилагаемым кабелем питания. В случае повреждения кабеля питания, во избежание опасности, он должен заменяться изготовителем, его сервисным представителем или имеющими аналогичную квалификацию лицами.

**ВНИМАНИЕ!** Всегда проверяйте температуру питания перед кормлением.

**ВНИМАНИЕ!** Перед каждым использованием проверяйте продукт на признаки повреждения, в том числе кабель питания. Никогда не включайте электрический прибор при повреждении его кабеля питания или вилки, или если он не работает надлежащим образом, его уронили или он поврежден, или если его роняли в воду.

**ВНИМАНИЕ!** Этот продукт не предназначен для использования лицами (включая детей) с пониженными физическими, сенсорными или умственными способностями, или с недостатком опыта и знаний, если только они не находятся под наблюдением или не проинструктированы об использовании изделия лицом, ответственным за их безопасность.

## уход за изделием

Не держите питание до кормления более 15 минут, т.к. при этом создается благоприятная среда для размножения бактерий.

Никогда не подогревайте молоко или питание более одного раза.

Выбрасывайте в течение часа питание, которое подогревалось.

Всегда сначала помещайте бутылочку или баночку с питанием, а затем добавляйте воду.

После каждого использования сливайте всю оставшуюся воду и протирайте насухо мягкой тряпкой.

Выключите и, прежде чем чистить, подождите, пока остынет.

Не используйте для чистки этого продукта отбеливающие, абразивные или антибактериальные средства, или металлические мочалки.

Прежде чем прикасаться к простерилизованному компонентам, вымойте руки и убедитесь, что все рабочие поверхности чистые.

Не допускайте контакта с растворителями или едкими химикатами, это может привести к повреждению продукта.

Не храните и не оставляйте под прямыми солнечными лучами или около источников тепла, это может привести к повреждению продукта.

Удаляйте накипь каждые 4 недели для обеспечения надлежащей работы продукта.

ДЕЛАНО В КИТАЕ

## забота о клиенте

Вы отвечаете за безопасность вашего ребенка.

В случае возникновения каких-либо проблем с этим продуктом, или если вам потребуются запасные части для замены, пожалуйста, обращайтесь в ваш ближайший магазин фирмы Mothercare.

## medidas de seguridad y cuidado

# IMPORTANTE, GUARDAR PARA FUTURAS CONSULTAS: LEER DETENIDAMENTE

¡ADVERTENCIA! Solamente para su uso por parte de personas adultas. No dejar el artículo ni su cable eléctrico al alcance de los niños.

¡ADVERTENCIA! Este aparato está concebido para uso doméstico únicamente.

¡ADVERTENCIA! Usar sobre una superficie horizontal, firme, estable y resistente al calor, y no mover cuando se esté usando.

¡ADVERTENCIA! No dejar el cable suelto sobre una superficie al alcance de los niños.

¡ADVERTENCIA! Cuando está en funcionamiento, el producto contiene agua caliente.

¡ADVERTENCIA! No tocar ni mover el artículo durante ni poco después de su uso.

¡ADVERTENCIA! Desenchufar el aparato cuando no se esté utilizando.

¡ADVERTENCIA! Antes de encender el aparato compruebe que tenga agua.

¡ADVERTENCIA! Limpiar sólo con un trapo húmedo. NO SUMERGIR EN AGUA.

¡ADVERTENCIA! El interior del artículo no contiene piezas que puedan ser reparadas o reemplazadas por el usuario. No intente abrir, reparar ni realizar el mantenimiento del artículo usted mismo.

¡ADVERTENCIA! Utilice solamente el cable eléctrico que se incluye. Para evitar riesgos, si el cable eléctrico está dañado, debe ser sustituido por el fabricante, sus proveedores de servicios u otro tipo de personal técnico especializado.

¡ADVERTENCIA! Comprobar siempre la temperatura de los alimentos antes de dárselos al niño.

¡ADVERTENCIA! Antes de usar, compruebe que no haya señales de deterioro en el artículo, incluyendo el cable eléctrico. Nunca encienda un aparato eléctrico si su cable o enchufe está dañado o si no está funcionando correctamente, si se ha caído o estropeado o si ha caído al agua.

¡ADVERTENCIA! Este aparato no debe ser utilizado por personas (incluyendo niños) con capacidades físicas, sensoriales o mentales disminuidas, ni por personas que no tengan la suficiente experiencia o conocimientos, a menos que una persona responsable de su seguridad las haya supervisado o instruido sobre el uso del aparato.

## cuidado del artículo

No se debe mantener la comida caliente por más de 15 minutos ya que es un caldo de cultivo para bacterias.

Nunca calentar leche o comida más de una vez.

La leche o los alimentos no se deben utilizar cuando haya pasado más de una hora desde que se calentaron.

Poner el biberón o el envase de alimentos en el artículo antes de añadir el agua.

Después de cada uso, deshágase del agua sobrante del aparato y séquelo con un trapo suave.

Apagar y dejar enfriar antes de limpiar.

No utilice lejía, materiales abrasivos o bactericidas ni estropajos para limpiar el artículo.

Antes de tocar las piezas esterilizadas, lávese las manos y asegúrese de que las superficies donde va a poner las piezas estén limpias.

No permitir el contacto con disolventes ni sustancias químicas fuertes ya que podrían deteriorar el artículo.

Guardar lejos de la luz solar directa y de fuentes de calor, ya que de lo contrario el artículo podría deteriorarse.

Se debe eliminar la cal acumulada en el artículo cada 4 semanas a fin de garantizar su correcto funcionamiento.

FABRICADO EN CHINA

## atención al cliente

La seguridad de su hijo es su responsabilidad.

si encuentra algún problema con este artículo o necesita piezas de repuesto, póngase en contacto con su tienda Mothercare más cercana.

## คำแนะนำความปลอดภัย & การดูแล

# สำคัญ เก็บไว้สำหรับการอ้างอิงในอนาคต กรุณาอ่านอย่างรอบคอบ

คำเตือน! สำหรับผู้ใหญ่เท่านั้น เก็บสินค้าและสายไฟไว้ให้ห่างจากเด็กฯ

คำเตือน! อุปกรณ์ไฟฟ้าที่มีไว้เพื่อใช้ในประเศเท่านั้น

คำเตือน! ใช้บนพื้นผิวแนวนอน แข็งแรง ทนความร้อน คงที่และอย่าเคลื่อนย้ายขณะใช้งาน

คำเตือน! อย่าปล่อยให้สายไฟถูกทิ้งไว้บนเตาเตอรที่เด็กสามารถเอื้อมถึงได้

คำเตือน! ขณะทำงาน สินค้านี้จะมีน้ำร้อน

คำเตือน! อย่าจับหรือเคลื่อนไหวนสินค้าขณะใช้หรือทันทีหลังการใช้

คำเตือน! ดึงสายไฟออกจากแหล่งจ่ายไฟหลักหากไม่ได้ใช้

คำเตือน! ตรวจสอบไฟหน้าใจว่านำโดถูกเติมไว้แล้วก่อนเปิดเครื่อง

คำเตือน! สินค้ามีไว้สำหรับเช็ดทำความสะอาดเท่านั้น ห้ามแช่น้ำเด็ดขาด

คำเตือน! ไม่มีชิ้นส่วนที่เป็นประโยชน์ภายในสินค้าชิ้นนี้ อย่าพยายามเปิด บริการหรือซ่อมแซมสินค้าด้วยตนเอง

คำเตือน! ใช้กับสายไฟที่มีไว้ให้เท่านั้น หากสายไฟเกิดการเสียหาย จะต้องให้ผู้ผลิต เอนเตอร์ริการหรือผู้ที่มีคุณสมบัติตามมาตรฐานทำการซ่อมแซมเพื่อหลีกเลี่ยงอันตราย

คำเตือน! ตรวจสอบอุณหภูมิอาหารเป็นประจำก่อนป้อน

คำเตือน! ก่อนการใช้โปรดตรวจสอบสินค้า รวมถึงแหล่งจ่ายไฟ เพื่อหาข้อบกพร่อง

อย่าใช้อุปกรณ์ไฟฟ้าหากสายไฟหรือปลั๊กไฟได้รับความเสียหาย หากเครื่องทำงานผิดปกติ หากท่าตกหรือเสียหาย หรือตกลงไปในน้ำ

คำเตือน! อุปกรณ์นี้ไม่ได้มีไว้สำหรับบุคคล(รวมถึงเด็ก)ที่มีความสามารถทางกาย ลิมฟ์ส หรือสภาพจิตด้อยกว่าบุคคลทั่วไป หรือขาดประสบการณ์หรือความรู้

นอกจากว่าพวกเขาจะได้รับการดูแลและคำแนะนำเกี่ยวกับการใช้อุปกรณ์นี้โดยผู้ที่มีหน้าที่รับผิดชอบความปลอดภัยของพวกเขา

## การรักษาสินค้า

อย่าเก็บอาหารอุ่นไว้นานเกิน 15 นาทีเพราะเป็นสภาพแวดล้อมที่ดีที่สุดสำหรับแบคทีเรีย

อย่าอุ่นนมหรืออาหารมากกว่าหนึ่งครั้ง

ทิ้งนมที่อุ่นแล้วภายในเวลาหนึ่งชม.

เก็บขวดนมหรือกล่องใส่อาหารในลิ้นชักก่อนเติมน้ำ  
หลังการใส่ จึงเทน้ำที่เหลือจากอุปกรณ์นี้ทิ้งและเช็ดให้แห้งด้วยผ้าเนื้อนุ่ม  
บิดและปล่อยให้เย็นก่อนทำความสะดวก  
อย่าใช้น้ำยาฟอกขาว อุปกรณ์ชุดดูแลที่ที่สามารถยับยั้งเชื้อแบคทีเรียหรือแปรงขัดเพื่อทำความสะอาด  
ล้างมือของคุณและตรวจสอบให้แน่ใจว่าพื้นผิวสำหรับทำงานนั้นสะอาดก่อนการสัมผัสกับชิ้นส่วนที่ได้อาบน้ำแล้ว  
อาจปล่อยให้สัมผัสกับสารละลายหรือสารเคมีชนิดรุนแรง ซึ่งอาจทำลายสินค้าได้  
อย่าเก็บหรือทิ้งไว้ใต้แสงแดดโดยตรงหรือใกล้แหล่งไฟพลังงานความร้อน เพราะอาจทำให้สินค้าเสียหายได้  
ล้างคราบสินค้าทุก 4 อาทิตย์เพื่อความมั่นใจว่าสินค้าจะทำงานได้อย่างถูกต้อง

ผลิตในประเทศจีน

## บริการลูกค้าสัมพันธ์

ความปลอดภัยของเด็กของคุณเป็นความรับผิดชอบของคุณ  
หากคุณมีปัญหาเกี่ยวกับสินค้าชิ้นนี้หรือต้องการแลกเปลี่ยนชิ้นส่วน กรุณาติดต่อร้าน Mothercare ใกล้คุณ

## güvenlik ve bakım notları

# ÖNEMLİ, İLERDE BAŞVURMAK ÜZERE SAKLAYIN: DİKKATLİCE OKUYUN

UYARI! Sadece yetişkinlerin kullanımı içindir. Ürünü ve kablosunu çocukların ulaşamayacağı bir yerde bulundurun.

UYARI! Bu cihaz sadece evde kullanım içindir.

UYARI! Yatay, sert, ısıya dayanıklı, sabit bir zemin üzerinde kullanınız ve kullanılırken hareket ettirmeyiniz.

UYARI! Çocukların ulaşma ihtimalinden dolayı kabloyu tezgahın üzerinde açıkta kalacak şekilde bırakmayın.

UYARI! Ürün kullanım esnasında sıcak su içerir.

UYARI! Kullanım esnasında yada kullandıktan hemen sonra dokunmayın yada hareket ettirmeyin.

UYARI! Kullanılmadığında daima fişi prizden çekin.

UYARI! Çalıştırmadan önce içinde yeterli miktarda su bulunduğundan emin olun.

UYARI! Ürünü sadece silerek temizleyiniz. ASLA SUYA BATIRMAYINIZ.

UYARI! Bu ürünün içindeki parçaların bakımı yapılamaz. Ürünü açmayı, bakımını yapmayı yada onarmayı denemeyin.

UYARI! Sadece verilen güç kablosunu kullanın. Eğer güç kablosu hasar görmüşse olası bir tehlikeyi önlemek için üretici firma, üretici firmanın anlaşmalı olduğu şirketler yada kişiler tarafından değiştirilmelidir.

UYARI! Yedirmeden önce her zaman mamamın/sütün sıcaklığını kontrol edin.

UYARI! Her kullanımdan önce bir hasar olup olmadığına dair, ana kablo dahil olmak üzere, ürünü kontrol edin. Fişi yada kablosu hasar görmüş, doğru şekilde çalışmayan veya hasar görmüş yada suya düşürülmüş elektrikli cihazı asla kullanmayın.

UYARI! Bu cihaz fiziksel, duyuusal ve zihinsel becerileri kısıtlı yada tecrübe ve bilgiyi sınırlı kişilerin (çocuklar dahil) kullanması için tasarlanmamıştır. Ancak bu söz konusu kişiler, güvenliklerinden sorumlu olan diğer şahısların gözetimi yada talimatı altında bu cihazı kullanabilirler.

## ürününüzün bakımı

Bakteri üremesi için ideal bir ortam oluşacağından mama/formül süt 15 dakikadan fazla sıcak tutulmamalıdır.

Asla sütü yada mamayı bir defadan fazla ısıtmayın.

Isıtılmış mamaları bir saat içinde çöpe atın.

Her zaman su eklemeyen önce ürünün içine biberonu yada mama kavanozunu yerleştirin.

Her kullanımdan sonra kalan suyu dökün ve yumuşak bir bezle silerek kurulayın.

Temizlemeden önce düğmesinden kapatın ve soğumasını bekleyin.

Ürünü temizlemek için çamaşır suyu, çizici/aşındırıcı yada antibakteriyel maddeler veya bulaşık teli kullanmayın.

Sterilize edilmiş parçaların temas etmeden önce ellerinizi yıkayın ve kullandığınız yüzeylerin temiz olduğundan emin olun.

Solventler ve sert kimyasal maddelerle temasını önleyin aksi takdirde ürün zarar görebilir.

Doğrudan güneş ışığında yada ısı kaynaklarının yakınında bırakmayın aksi takdirde ürün zarar görebilir.

Doğru çalışması için her 4 haftada bir ürünün kirecini çözünüz.

ÇİN'DE ÜRETİLMİŞTİR.

## müşteri hizmetleri

Çocuğunuzun güvenliği sizin sorumluluğunuzdur.

bu ürünle ilgili herhangi bir probleminiz yada yedek parça ihtiyacınız varsa, lütfen en yakın Mothercare mağazası ile iletişime geçin.