

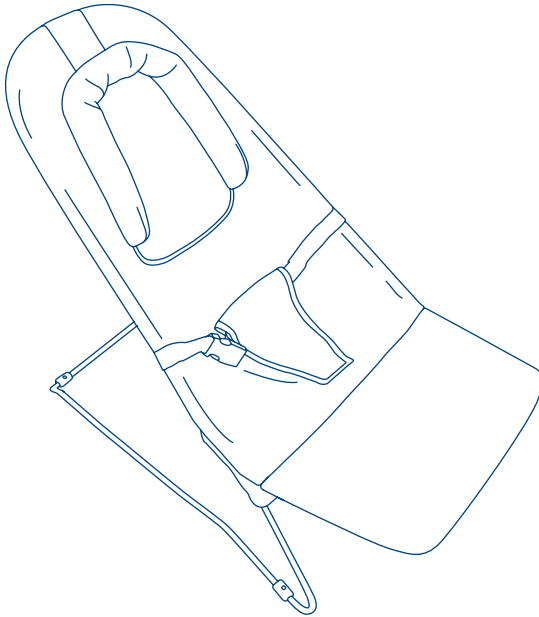

spots bouncing cradle user guide



دليل المستخدم

راهنمای کاربر

guide d'utilisation

bedienungsanleitung

οδηγός χρήστη

panduan pengguna

사용자 설명서

用戶指南

instrukcja użytkownika

guia do usuário

руководство пользователя

instrucciones

คู่มือผู้ใช้

kullanım kılavuzu

IMPORTANT! KEEP FOR FUTURE REFERENCE, هام! احتفظي بها للرجوع إليها في المستقبل, IMPORTANT ! CONSERVER POUR RÉFÉRENCE ULTÉRIEURE, WICHTIG! ZUR SPÄTEREN VERWENDUNG AUFBEWAHREN, ΣΗΜΑΝΤΙΚΟ! ΝΑ ΦΥΛΑΣΣΕΤΑΙ ΓΙΑ ΜΕΛΛΟΝΤΙΚΗ ΧΡΗΣΗ, PENTING! SIMPAN SEBAGAI RUJUKAN DI KEMUDIAN HARI, 중요! 나중에 참고를 위해 보관, 重要! 妥善保存以备日后参考, WAŻNE! ZACHOWAĆ NA PRZYSZŁOŚĆ: PRZECZYTAĆ UWAŻNIE, IMPORTANTE! MANTENHA PARA REFERÊNCIA FUTURA, ВАЖНО! СОХРАНЯЙТЕ ДЛЯ БУДУЩИХ СПРАВОК, iMPORTANTE! GUARDAR PARA FUTURAS CONSULTAS, ข้อความสำคัญ! เก็บไว้สำหรับการอ้างอิงในอนาคต กรุณาอ่านอย่างรอบคอบ, ÖNEMLİ! İLERDE BAŞVURMAK ÜZERE SAKLAYIN

important information, معلومات هامة , اطلاعات مهم , informations importantes, wichtige informationen, σημαντικές πληροφορίες, informasi penting, 중요 정보, 重要信息, ważne informacje, informações importantes, важная информация, información importante, အထူးအရေးကြီးသော သတင်း, önemli bilgi

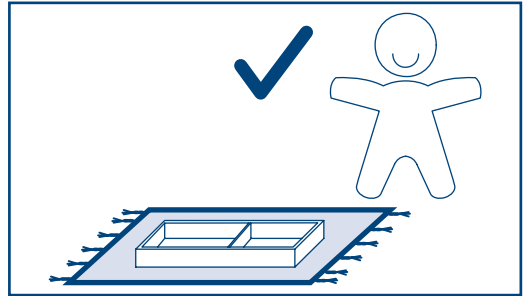
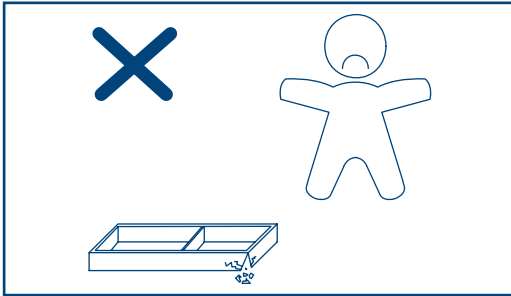
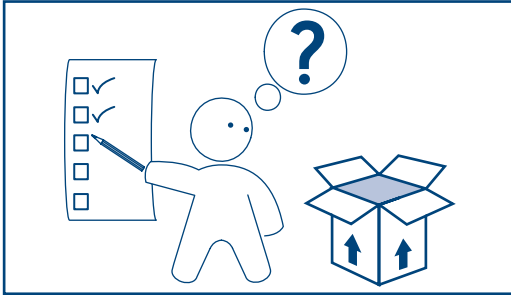

parts check list, قائمة الأجزاء , ليست موجودى قطعات , nomenclature des pièces, teile-prüfliste, λίστα εξαρτημάτων, daftar periksa komponen, 부품 점검 목록, 零件检查清单, lista kontrolna elementów, lista de verificação de peças, проверочный лист комплектности, lista de comprobación de las piezas, รายการตรวจชิ้นส่วนสินค้า, parça listesi

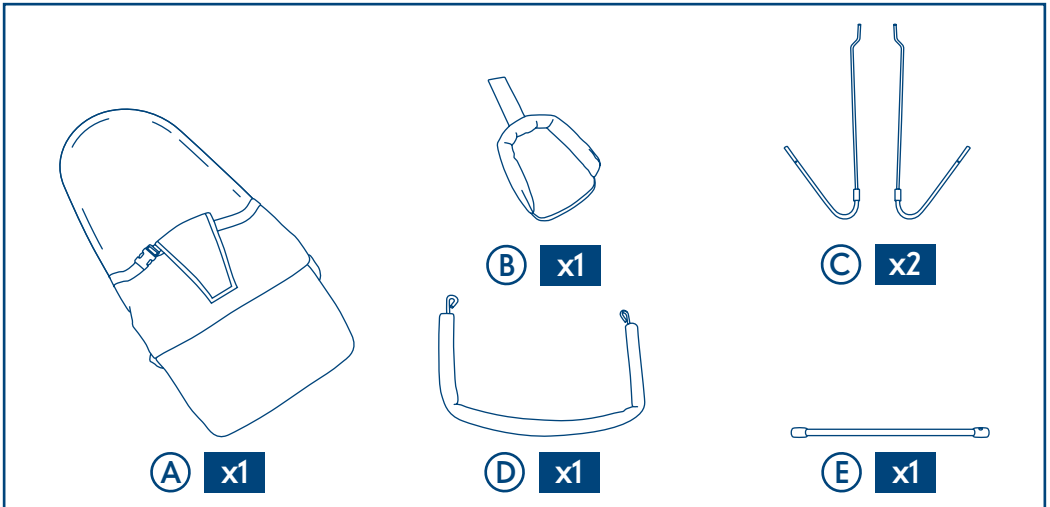

assembly diagram, رسم التجميع, نمودار سوار کردن محصول, diagramme de montage
montage-schaubild, διάγραμμα συναρμολόγησης, diagram perakitan,
조립도, 组装示意图, schemat montażu, diagrama de montagem,
сборочный чертеж, ilustración del ensamblaje, แผนผัง, kurulum resmi

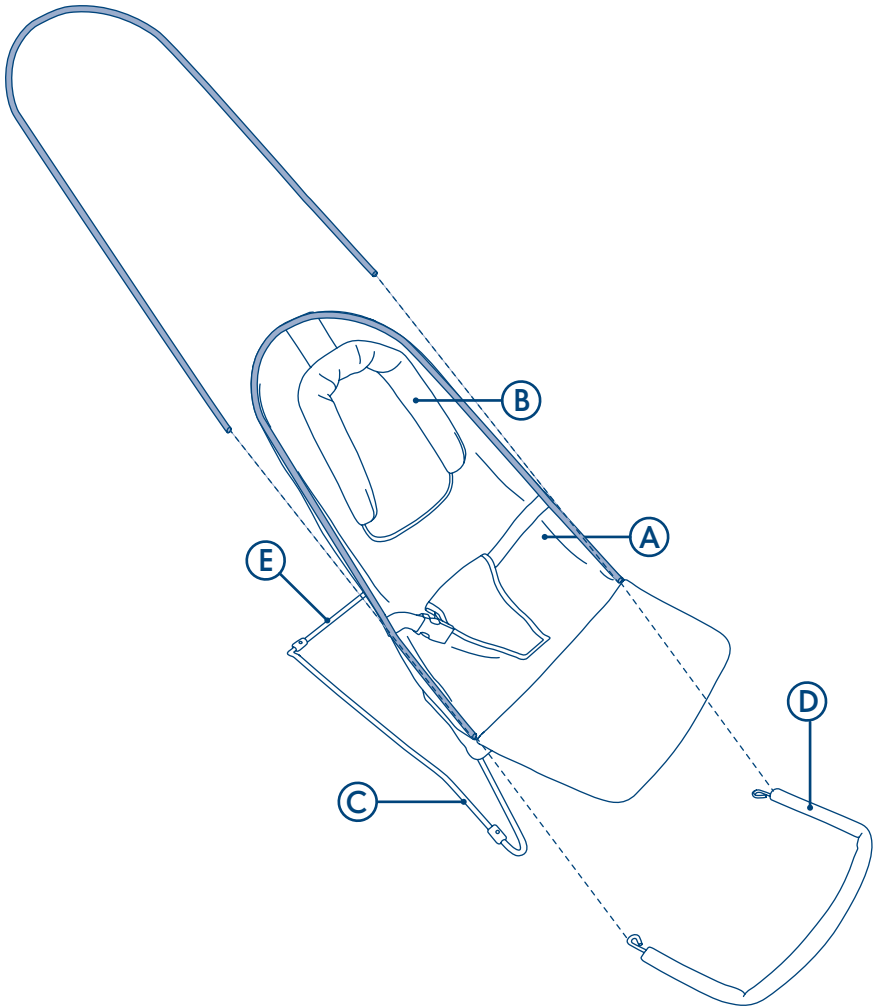

assembly instructions, إرشادات التجميع , دستورالعمل نصب قطعات , instructions de montage, montageanweisungen, οδηγίες για τη συναρμολόγηση, instruksi perakitan, 조립 설명서, 组装说明, instrukcja montażu, instruções para montagem, инструкции по сборке, instrucciones de montaje, คำแนะนำสำหรับการประกอบ, kurulum talimatları

1

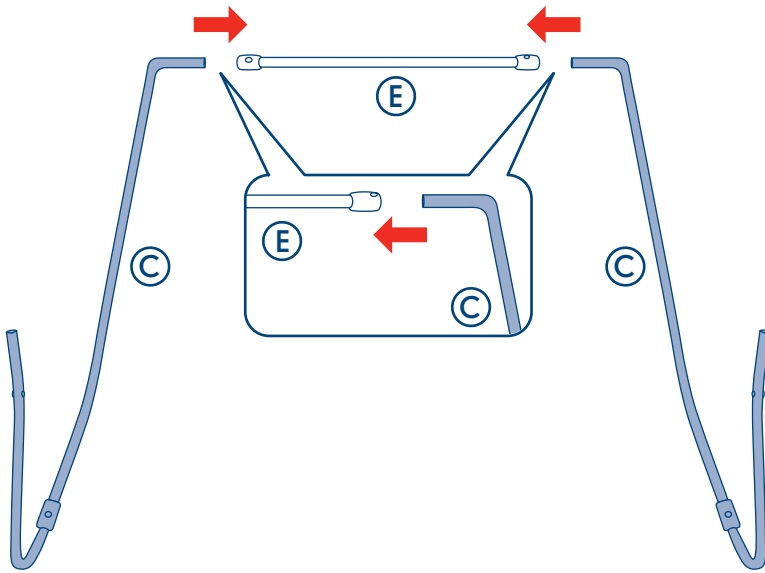

2

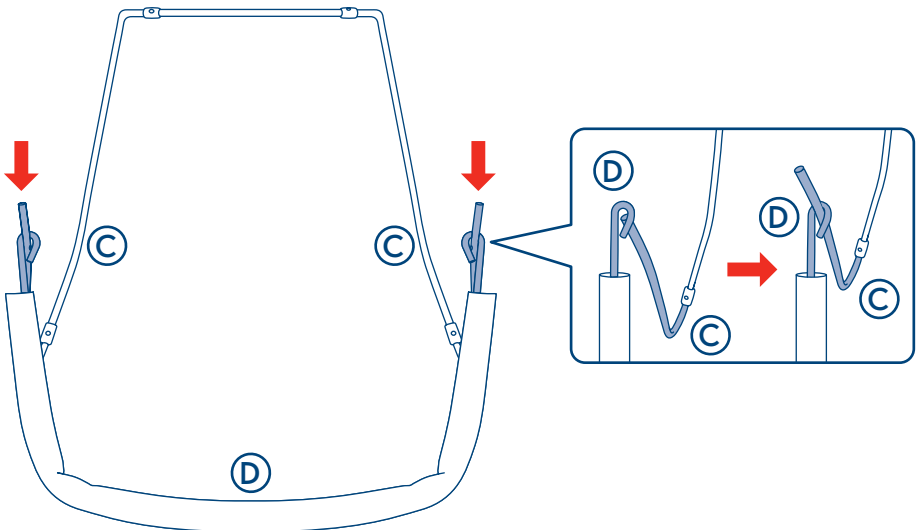

assembly instructions, إرشادات التجميع , دستورالعمل نصب قطعات , instructions de montage, montageanweisungen, οδηγίες για τη συναρμολόγηση, instruksi perakitan, 조립 설명서, 组装说明, instrukcja montażu, instruções para montagem, инструкции по сборке, instrucciones de montaje, คำแนะนำสำหรับการประกอบ, kurulum talimatları

3

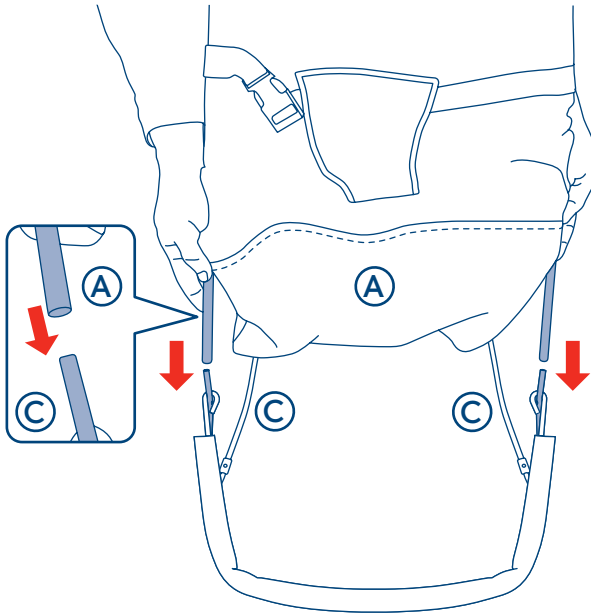

4

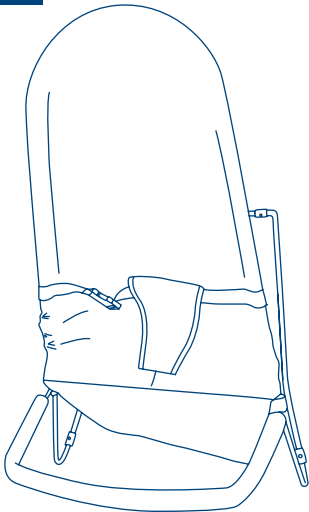

5

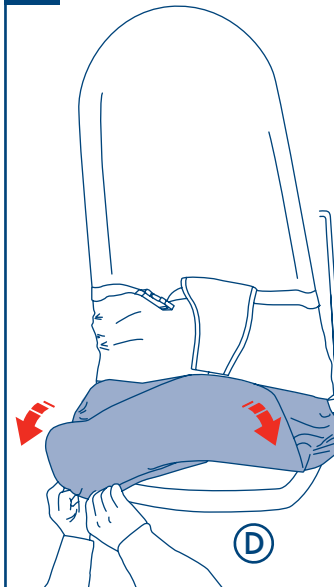

6

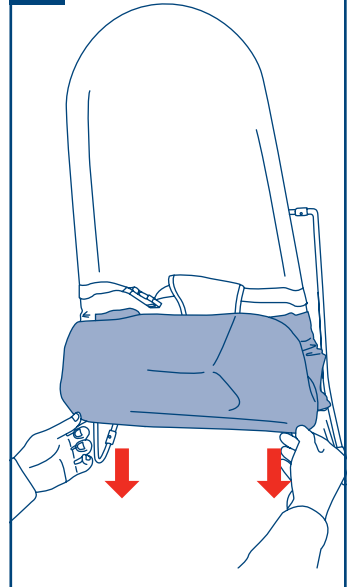

assembly instructions, إرشادات التجميع , دستورالعمل نصب قطعات , instructions de montage, montageanweisungen, οδηγίες για τη συναρμολόγηση, instruksi perakitan, 조립 설명서, 组装说明, instrukcja montażu, instruções para montagem, инструкции по сборке, instrucciones de montaje, คำแนะนำสำหรับการประกอบ, kurulum talimatları

7

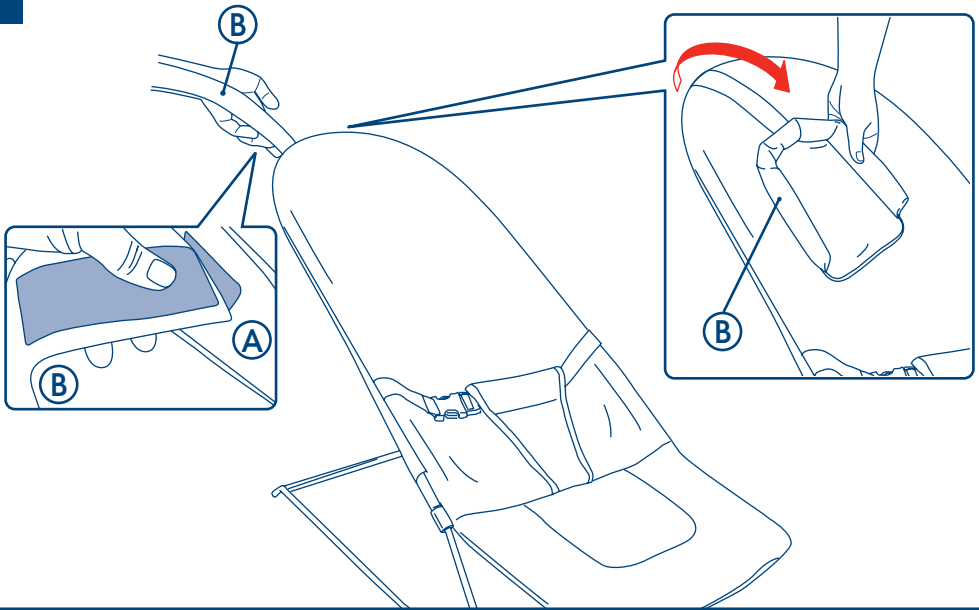

8

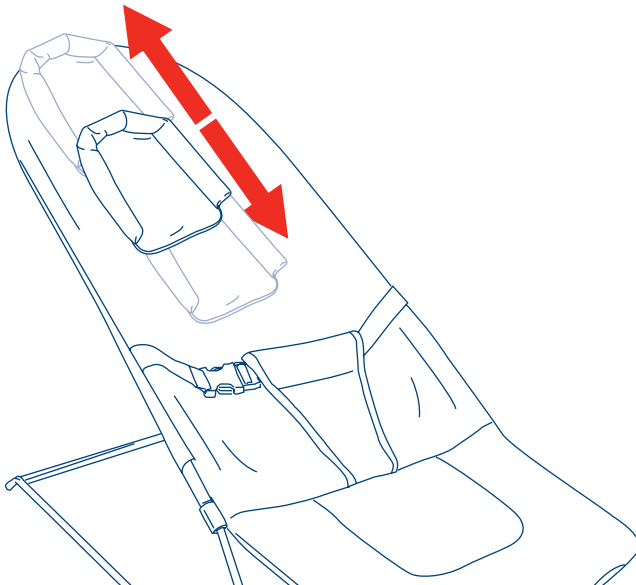

assembly instructions, إرشادات التجميع , دستور العمل نصب قطعات , instructions de montage, montageanweisungen, οδηγίες για τη συναρμολόγηση, instruksi perakitan, 조립 설명서, 组装说明, instrukcja montażu, instruções para montagem, инструкции по сборке, instrucciones de montaje, คำแนะนำสำหรับการประกอบ, kurulum talimatları

9

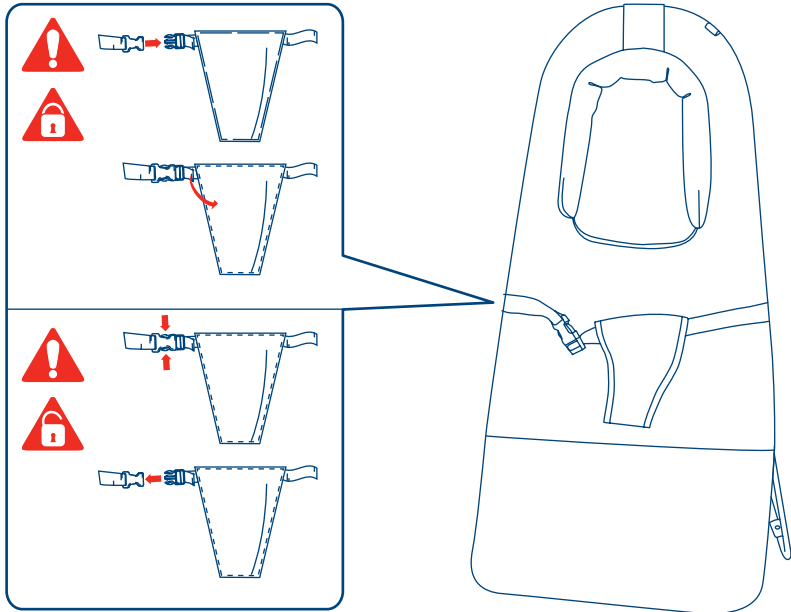

IMPORTANT, RETAIN FOR FUTURE REFERENCE: READ CAREFULLY

WARNING! Never leave the child unattended.

WARNING! Do not use the reclined cradle once your child can sit unaided.

WARNING! This reclined cradle is not intended for prolonged periods of sleeping.

WARNING! It is dangerous to use this reclined cradle on an elevated surface, e.g. a table.

WARNING! Always use the restraint system, ensuring it is correctly adjusted at all times.

WARNING! Never use the toy bar to carry the reclined cradle (if fitted). For your child's safety, the toy bar will detach if such an attempt is made.

This reclined cradle does not replace a cot or a bed. Should your child need to sleep, then it should be placed in a suitable cot or cot bed.

Do not use the reclined cradle if any components are broken or missing.

Do not use replacement parts or accessories other than those approved by Mothercare as they may make the cradle unsafe.

Suitable for children who cannot sit up unaided (approx. 6 months; until 9kg).

Do not use near stairs or steps.

Never use as a child restraint in a vehicle

Do not use near an open fire or any other kind of heater.

Keep children away from the cradle during set-up and when not in use.

Do not attempt to move or lift the cradle when a child is in it.

care of your product

Always refer to care label on back of seat fabric for cleaning instructions.

For removable covers ensure all metal parts are removed before washing.

Ensure the frame is correctly reassembled before use and regularly check that the frame remains secure and the fabric and stitching is undamaged.

customer care

Your child's safety is your responsibility.

If you have a problem with this product or require replacement parts, please contact your nearest Mothercare store or telephone the Mothercare Customer Care Line on 0844 875 5111.

Alternatively write to:

Customer Care
Mothercare
Cherry Tree Road
Watford
Herts. WD24 6SH

www.mothercare.com

هام، احتفظي بها للرجوع إليها في المستقبل: اقرئيها جيداً

تحذير! لا تتركي الطفل أبداً دون مراقبة.

تحذير! لا تستخدمى سرير الطفل الهزاز المنحني للوراء عندما يستطيع طفلك الجلوس دون مساعدة.

تحدیر! سریر الطفل الهزاز المنحني للوراء ليس مصممًا لينام به الطفل لفترات طويلة.
تحدیر! من الخطر استخدام سرير الطفل الهزاز المنحني للوراء فوق سطح مرتفع، مثل الطاولة.
تحدیر! استخدمي دائمًا نظام الكبح، مع التأكد أنه مضبوط بطريقة سليمة طوال الوقت.
تحدیر! لا تملي سرير الطفل الهزاز المنحني للوراء من عارضة الألعاب (إذا كان قد تم تثبيتها). لحماية طفلك، ستفصل عارضة الألعاب إذا حاولت حملها منها.
هذا السرير الهزاز ليس بديلًا عن السرير النقال أو السرير. إذا احتاج طفلك للنوم، يجب وضع الطفل في سرير نقال أو سرير مناسب.
لا تستخدمي سرير الطفل الهزاز المنحني للوراء إذا كان به أي جزء مكسورًا أو ممزقًا أو مفقودًا.
لا تستخدمي قطع غيار أو ملحقات غير المعتمدة من Mothercare حيث أنها قد تجعل سرير الطفل الهزاز المنحني للوراء غير آمن.
مناسب للأطفال الذين لا يستطيعون الجلوس بمفردهم (سن 6 شهور تقريبًا أو حتى وزن 9 كجم).
لا تستخدمها بجوار درجات السلالم.
لا تستخدمه أبدًا كمكاج للطفل عندما يكون في السيارة.
لا تستخدمها بالقرب من النار المكشوفة أو أي نوع آخر من المدافئ.
اجعلي الطفل بعيدًا عن سرير الطفل الهزاز المنحني للوراء أثناء نصبه أو عندما لا يكون قيد الاستعمال.
لا تحاولي تحريك أو رفع سرير الطفل الهزاز المنحني للوراء عندما يكون الطفل بداخله.

الاهتمام بمنتجك

ارجعي دائمًا إلى ملصق العناية الموجود على خلفية قماش المقعد لإرشادات التنظيف.
بالنسبة للأغطية التي يمكن إزالتها، تأكدي من إزالة كل الأجزاء المعدنية قبل الغسل.
تأكدني أن الإطار قد تم إعادة تجميعه بشكل سليم قبل الاستخدام وتحققي أن الإطار يظل آمنًا وأن القماش والخياطة سليمة.

خدمة العملاء

إن حماية طفلك هي مسؤوليتك.
ت لديك مشكلة مع هذا المنتج أو تحتاجي إلى قطع غيار، يرجى الاتصال بأقرب متجر Mothercare.

Fs

نكات ايمنى و مراقبت

نكته ى مهم، براى استفاده آتى آن را نكه داريد. با دقت مطالعه شود

هشدار! هرگز کودک را بدون مراقبت رها نکنید.
هشدار! زمانی که کودک توانست بدون کمک بنشیند، دیگر از گهواره خمیده استفاده نکنید.
هشدار! این گهواره خمیده برای دوره های طولانی خواب طراحی نشده است.
هشدار! استفاده از این گهواره خمیده بر روی سطح بلند، برای مثال، یک میز، خطرناک است.
هشدار! همواره از سیستم مهار استفاده کنید و اطمینان کسب کنید که در تمام مدت به درستی تنظیم شده باشد.
هشدار! هرگز برای حمل گهواره خمیده از میله اسباب بازی (در صورت وجود) استفاده نکنید. برای ايمنى فرزند خود، اگر تلاش به چنین کاری صورت گیرد، میله اسباب بازی جدا می شود.
این گهواره خمیده جایگزینی برای تخت یا رختخواب نیست. اگر فرزندان باید بخوابد، آنگاه باید او را در تختخواب یا رختخوابی مناسب قرار دهید.

اگر قطعه ای از گهواره خمیده شکسته و یا گم شده است از آن استفاده نکنید.
از قطعات بدکی و یا لوازم جانبی جز موارد تأیید شده توسط Mothercare استفاده نکنید زیرا ایمنی گهواره از بین می رود.
مناسب برای کودکانی که نمی توانند بدون کمک بنشینند (تقریباً 6 ماهه؛ تا 9 کیلوگرم).
از آن در نزدیکی راه پله یا پلکان استفاده نکنید.
هرگز از آن به عنوان مهار کودک در ماشین استفاده نکنید.
از آن در نزدیکی آتش روباز یا سایر انواع منابع گرمایی استفاده نکنید.
هنگام نصب و یا هنگامی که از گهواره استفاده نمی کنید، کودکان را از آن دور نگه دارید.
سعی نکنید وقتی کودک در گهواره قرار دارد آن را حرکت داده و یا بلند کنید.

مراقبت از محصول خود

همواره جهت راهنمای تمیزکاری به برجسب مراقبت در پشت پارچه صندلی مراجعه کنید.
قبل از شستشوی روپوش های جداشدنی اطمینان کسب کنید که تمامی قطعات فلزی باز شده باشند.
بعد از استفاده اطمینان کسب کنید که چارچوب به درستی دوباره نصب شده باشد و به طور منظم بررسی کنید که چارچوب محکم باشد و پارچه و دوخت آن سالم باشد.

مراقب از سوی مشتری

مسئولیت ایمنی فرزند شما بر عهده شما است.

اگر در رابطه با این محصول دچار مشکل هستید یا نیاز است قطعات آن تعویض شود، لطفاً با نزدیک ترین فروشگاه Mothercare تماس بگیرید.

notes de sécurité et d'entretien

Fr

IMPORTANT, CONSERVER POUR RÉFÉRENCE ULTÉRIEURE : LIRE ATTENTIVEMENT

AVERTISSEMENT ! Ne jamais laisser l'enfant sans surveillance.

AVERTISSEMENT ! Ne pas utiliser le transat incliné à partir du moment où votre enfant peut s'asseoir seul.

AVERTISSEMENT ! Ce transat incliné n'est pas destiné à de longues périodes de sommeil.

AVERTISSEMENT ! Il est dangereux d'utiliser ce transat incliné sur une surface élevée, par ex. une table.

AVERTISSEMENT ! Toujours utiliser le système de retenue, en vous assurant qu'il est correctement réglé tout le temps.

AVERTISSEMENT ! Ne jamais utiliser la barre à jouet pour transporter le transat incliné (s'il y en a une). Pour la sécurité de votre enfant, la barre à jouets se détachera si vous essayez de l'utiliser pour porter le transat.

Ce transat incliné ne remplace pas un berceau ou un lit. Si votre enfant a besoin de dormir, veuillez l'installer dans un berceau ou lit approprié.

Ne pas utiliser le transat incliné si des composants sont abîmés ou manquants

Ne pas utiliser de pièces ou accessoires de rechange autres que ceux approuvés par Mothercare, car ils pourraient rendre le transat dangereux.

Convient aux enfants ne pouvant pas s'asseoir seuls (environ 6 mois, jusqu'à 9 kg).

Ne pas utiliser à côté d'escaliers ou de marches.

Ne jamais utiliser comme retenue pour enfant dans un véhicule.

Ne pas utiliser à côté d'un radiateur ouvert ou tout autre type de radiateur.

Tenir les enfants hors de portée du transat lors du montage et lorsqu'il n'est pas utilisé.

Ne pas essayer de déplacer ou de soulever le transat lorsqu'un enfant s'y trouve.

entretien de votre produit

Toujours consulter l'étiquette d'entretien sur le tissu pour les instructions de nettoyage.

Pour les housses amovibles, veiller à ce que les pièces métalliques soient enlevées avant le lavage.

Veiller à ce que le cadre soit correctement monté avant l'utilisation et vérifier régulièrement que le cadre soit solidement fixé et que le tissu et les coutures ne sont pas abîmés.

service client

Vous êtes responsable de la sécurité de votre enfant.

En cas de problème avec ce produit ou si avez besoin de pièces de rechange, veuillez contacter votre magasin Mothercare le plus proche.

sicherheits- und pflegehinweise

De

WICHTIG, ZUR SPÄTEREN VERWENDUNG AUFBEWAHREN: SORGFÄLTIG LESEN.

WARNHINWEIS! Lassen Sie das Kind niemals unbeaufsichtigt.

WARNHINWEIS! Verwenden Sie die zurückgelehnte Wippe nicht, sobald Ihr Kind ohne Hilfe aufrecht sitzen kann.

WARNHINWEIS! Diese Wippe ist nicht für längere Schlafperioden bestimmt.

WARNHINWEIS! Es ist gefährlich, die zurückgelehnte Wippe auf erhöhter Oberfläche, z. B. einem Tisch, abzustellen.

WARNHINWEIS! Verwenden Sie stets das Gurtsystem, und achten Sie darauf, dass es zu allen Zeiten korrekt angepasst ist.

WARNHINWEIS! Verwenden Sie zum Tragen der Wippe niemals den Spielzeughügel (falls montiert.) Als

Sicherheitsmaßnahme für Ihr Kind löst sich der Spielzeughügel bei einem derartigen Versuch ab.

Diese zurückgelehnte Wippe ersetzt kein Kinder- oder Gitterbett. Zum Schlafen sollte Ihr Kind in ein geeignetes Kinder- oder Gitterbett gelegt werden.

Verwenden Sie zurückgelehnte Wippe nicht, wenn einer der Teile beschädigt ist oder fehlt.

Verwenden Sie nur von Mothercare genehmigte Ersatz- oder Zusatzteile, da sie die Sicherheit der Wippe gewährleisten.

Für Kleinkinder geeignet, die nicht ohne Hilfe aufrecht sitzen können (bis zu etwa 6 Monaten oder 9 kg.)

Nicht in der Nähe von Stiegen oder Stufen verwenden.

Niemals als Kinder-Rückhaltesystem in einem Kraftfahrzeug verwenden.

Nicht in der Nähe eines offenen Kamins / Feuers oder jeder anderen Art von Heizkörper verwenden.

Halten Sie Kinder von der Wippe fern, während sie montiert wird oder nicht in Verwendung ist.

Versuchen Sie nicht, die Wippe zu verschieben oder aufzuheben, wenn sich ein Kind darin befindet.

wartung

Pflegehinweise befinden sich auf dem Etikett auf der Rückseite des Stoffsitzes. Diese bitte bei der Reinigung beachten.

Vor dem Waschen sollten alle Metallteile vom abnehmbaren Stoffsitze entfernt werden.

Stellen Sie sicher, dass der Gestellrahmen vor Verwendung korrekt montiert wurde, und prüfen Sie dessen sichere Montage sowie die Unversehrtheit von Stoff und Nähten regelmäßig.

kundendienst

Die Sorge für die Sicherheit Ihres Kindes tragen Sie.

Sollten Sie Probleme mit diesem Produkt haben oder Ersatzteile dafür benötigen, kontaktieren Sie bitte Ihr nächstgelegenes Mothercare-Geschäft.

ΣΗΜΑΝΤΙΚΟ, ΝΑ ΦΥΛΑΣΣΕΤΑΙ ΓΙΑ ΜΕΛΛΟΝΤΙΚΗ ΑΝΑΦΟΡΑ ΔΙΑΒΑΣΤΕ ΠΡΟΣΕΚΤΙΚΑ

ΠΡΟΕΙΔΟΠΟΙΗΣΗ! Ποτέ μην αφήνετε το παιδί χωρίς επίτηρηση.

ΠΡΟΕΙΔΟΠΟΙΗΣΗ! Να μην χρησιμοποιείται όταν το μωρό μπορεί να κάθεται μόνο του χωρίς βοήθεια.

ΠΡΟΕΙΔΟΠΟΙΗΣΗ! Αυτό το ριλάξ δεν προορίζεται για παρατεταμένα διαστήματα ύπνου.

ΠΡΟΕΙΔΟΠΟΙΗΣΗ! Είναι επικίνδυνο να χρησιμοποιείτε το ριλάξ σε ανυψωμένη επιφάνεια (όπως τραπέζι, πάγκος εργασίας, κρεβάτι, κλπ.

ΠΡΟΕΙΔΟΠΟΙΗΣΗ! Χρησιμοποιείτε πάντοτε τις ζώνες ασφαλείας, προσαρμόζοντάς τις κάθε φορά.

ΠΡΟΕΙΔΟΠΟΙΗΣΗ! Ποτέ μην χρησιμοποιείτε τη ράβδο παιχνιδιών για τη μεταφορά του ριλάξ (αν είναι εγκατεστημένη). Για την ασφάλεια του παιδιού σας, η ράβδος παιχνιδιών αποσπάται.

Το ριλάξ δεν αντικαθιστά την κούνια ή το κρεβάτι. Σε περίπτωση που το μωρό σας πρέπει να κοιμηθεί, τότε θα πρέπει να το μεταφέρετε σε μια ασφαλή κούνια ή κούνια-κρεβάτι.

Μην χρησιμοποιείτε το ριλάξ αν λείπουν τμήματα ή είναι κατεστραμμένα.

Μην χρησιμοποιείτε άλλα ανταλλακτικά και εξαρτήματα από τα εγκεκριμένα της Mothercare, καθώς ενδέχεται να μειώσουν την ασφάλεια του προϊόντος.

Κατάλληλο για παιδιά που μπορούν να καθίσουν από μόνο τους (περίπου 6 μηνών, μέχρι 9 κιλά).

Να μην χρησιμοποιείται κοντά σε σκάλες ή σκαλοπάτια.

Ποτέ μην το χρησιμοποιείτε αντι για παιδικό καρεκλάκι στο αυτοκίνητο

Να μην χρησιμοποιείται κοντά σε εστία φωτιάς ή σε θερμαντικά σώματα.

Κρατήστε τα παιδιά μακριά από το ριλάξ κατά τη συναρμολόγηση ή όταν δεν χρησιμοποιείται.

Μην προσπαθείτε να μετακινήσετε ή να σηκώσετε το ριλάξ ενώ βρίσκεται μέσα το παιδί σας.

φροντίδα του προϊόντος

Ανατρέχετε πάντα στην ετικέτα με τις οδηγίες φροντίδας στο πίσω μέρος του καθίσματος για οδηγίες σχετικά με τον καθαρισμό.

Αφαιρέστε όλα τα μεταλλικά μέρη του καλύμματος πριν το πλύσιμο.

Ελέγχετε τακτικά αν το πλαίσιο παραμένει συναρμολογημένο και ότι δεν έχουν καταστραφεί οι ραφές.

εξυπηρέτηση πελατών

Η ασφάλεια του παιδιού σας είναι δική σας ευθύνη.

Αν έχετε πρόβλημα με αυτό το προϊόν ή χρειάζεστε οποιαδήποτε ανταλλακτικά, απευθυνθείτε στο πλησιέστερο κατάστημα Mothercare.

catatan keselamatan & perawatan

PENTING, SIMPAN SEBAGAI RUJUKAN DI KEMUDIAN HARI: BACA DENGAN SAKSAMA

PERINGATAN! Jangan biarkan anak tanpa pengawasan.

PERINGATAN! Jangan gunakan ayunan yang dibaringkan setelah anak Anda dapat duduk tanpa bantuan.

PERINGATAN! Ayunan yang dibaringkan ini tidak dimaksudkan untuk waktu tidur yang lama.

PERINGATAN! Berbahaya untuk menggunakan ayunan yang dibaringkan ini pada permukaan yang tinggi, ms. meja.

PERINGATAN! Selalu gunakan sistem penahan, pastikan disesuaikan dengan tepat di setiap waktu.

PERINGATAN! Jangan pernah menggunakan gantungan mainan untuk mengangkat ayunan yang dibaringkan (jika terpasang). Untuk keselamatan anak Anda, gantungan mainan akan terlepas jika hal tersebut dilakukan.

Ayunan baring ini tidak menggantikan boks atau tempat tidur bayi. Apabila anak Anda harus tidur, maka ia harus diletakkan di

boks atau tempat tidur bayi yang sesuai.

Jangan gunakan ayunan yang dibaringkan jika ada komponen yang patah atau hilang.

Jangan gunakan komponen atau aksesoris pengganti selain dari yang disetujui oleh Mothercare karena hal itu dapat membuat ayunan menjadi tidak aman.

Cocok untuk anak-anak yang tidak dapat duduk tanpa bantuan (lebih kurang 6 bulan; hingga 9kg).

Jangan gunakan di dekat anak tangga atau depan pintu.

Jangan pernah menggunakannya sebagai penahan tubuh anak saat berada di dalam kendaraan

Jangan digunakan di dekat api langsung atau jenis pemanas lainnya.

Jauhkan anak-anak dari ayunan selama pengesetan dan saat ayunan sedang tidak digunakan.

Jangan berusaha untuk memindahkan atau mengangkat ayunan saat anak berada di dalamnya.

perawatan produk anda

Selalu lihat label perawatan di bagian belakang bahan kursi untuk instruksi pembersihan.

Untuk tutup yang dapat diangkat, pastikan bahwa semua bagian yang terbuat dari logam diangkat sebelum pencucian.

Pastikan bahwa kerangkanya dipasang kembali dengan benar sebelum penggunaan dan periksa secara rutin bahwa kerangka tersebut tetap aman dan kain serta jahitan tidak rusak.

layanan pelanggan

Keselamatan anak Anda adalah tanggung jawab Anda.

Jika Anda ada masalah dengan produk ini atau membutuhkan suku cadang pengganti, silakan menghubungi toko Mothercare Anda yang terdekat.

안전 및 관리 유의 사항

Ko

중요, 이후 참고를 위해 보관: 숙지 필수

경고! 보호자 없이 아이를 혼자 두지 마십시오.

경고! 아이가 혼자서 앉을 수 있으면 뒤로 높은 요람을 사용하지 마십시오.

경고! 이 뒤로 높은 요람은 장시간의 수면용으로 제작되지 않았습니다.

경고! 이 뒤로 높은 요람을 높은 위치의 표면(예, 식탁) 위에서 사용하면 위험합니다.

경고! 항상 정확하게 조정될 수 있는 보호장구를 항상 사용하십시오.

경고! 뒤로 높은 요람을 운반하는 경우에 토이바를 사용하지 마십시오(장착된 경우). 아이의 안전을 위해, 운반에 토이바를 사용하려고 시도한 경우, 이러한 토이바는 분리되어야 합니다.

이 리클라이닝 요람은 유아용 침대 또는 일반 침대를 대체할 수는 없습니다. 아이가 잠을 자야 하는 경우에는 아이를 적절한 유아용 침대 또는 일반 침대를 놓아야 합니다.

뒤로 높은 요람의 부속품이 파손 또는 분실된 경우 사용하지 마십시오.

Mothercare 승인을 받지 않은 부품 또는 부속품을 사용하지 마십시오. 이러한 경우 요람의 안정성을 저해할 수 있습니다.

혼자 앉을 수 없는 아이(생후 약 6개월, 최대 체중 9kg)에게 적합합니다.

계단 또는 층계 근처에서는 사용하지 마십시오.

이 요람을 차량의 유아용 보호장구로 사용하지 마십시오.

보호되지 않는 화염 또는 기타 종류의 히터 근처에서 사용하지 마십시오.

요람의 조립 과정 중이나 사용하지 않는 동안에는 아이의 손에 닿지 않게 하십시오.

요람 안에 아이가 있는 경우 이동하거나 들려고 하지 마십시오.

제품 관리

세척 설명에 대해서는 시트 직물의 후면에 부착된 직물 관리 라벨을 항상 참고해야 합니다.

분리형 커버는 세탁 적에 모든 금속 부착물이 제거되어야 합니다.

사용 전에 프레임이 올바르게 조립되었는지를 확인하시고, 프레임이 견고하게 고정되어 있고 직물과 박음질에 손상 유무를 정기적으로 확인해 주십시오.

자녀에 대한 안전은 부모의 책임입니다.
제품에 문제가 있거나 부품 교체가 필요한 경우, 가까운 Mothercare 대리점으로 연락해 주십시오.

重要，妥善保存以备日后参考：仔细阅读

- 警告！不要让孩子无人看管。
- 警告！如果宝宝能够独自坐起，就不要使用倾斜摇篮了。
- 警告！倾斜摇篮不适合在长时间睡眠时使用。
- 警告！把倾斜摇篮放在升高表面如桌子上使用是危险的。
- 警告！始终使用安全带，确保任何时候都要正确调整安全带。
- 警告！切勿用玩具杆拿起倾斜摇篮（如装有）。为了宝宝的安全，如果这样做，玩具杆会分开。
- 倾斜摇篮不取代婴儿床或床。如果宝宝要睡觉，应该把他/她放在一张合适的婴儿床或床上。
- 如果倾斜摇篮的任何部分已损坏或缺失，请不要再使用。
- 不要使用非经 Mothercare 认可的更换部件或配件，因为它们可能会让倾斜摇篮不安全。
- 适合不能独立坐起的宝宝（大约6个月；不超过9公斤）。
- 不要在楼梯或台阶附近使用。
- 切勿把它当成固定系统在车里使用
- 不要在明火或任何其他类型的加热器附近使用。
- 安装和不使用摇篮时，将其放在远离宝宝的地方。
- 当宝宝在里面时，不要试图移动或拿起摇篮。

照护您的产品

- 请参阅座椅背面水洗标上的保养说明。
- 清洗可拆椅套前，确保所有的金属部件已拆除。
- 使用前确保框架已正确重组，并定期检查框架是否稳固和面料和缝合是否完好。

客户服务

- 您孩子的安全是您的责任。
- 如果产品有问题或您需要更换零件，请联系离您最近的 Mothercare 商店。

WAŻNE, ZACHOWAĆ NA PRZYSZŁOŚĆ: PRZECZYTAĆ UWAŻNIE.

OSTRZEŻENIE! Nigdy nie pozostawiać dziecka bez nadzoru.

OSTRZEŻENIE! Zaprzestać używania rozkładanego bujaczka, kiedy dziecko zacznie samodzielnie siedzieć.

OSTRZEŻENIE! Ten rozkładany bujaczek nie jest przeznaczony do tego, by dziecko długo w nim spało.

OSTRZEŻENIE! Stawianie rozkładanego bujaczka na podwyższeniu, np. na stole, grozi niebezpieczeństwem.

OSTRZEŻENIE! Zawsze stosować uprzęż ochronną, dbając o to, aby była należycie zapięta.

OSTRZEŻENIE! Jeżeli rozkładany bujaczek ma uchwyt z zabawkami, nie wolno go używać do podnoszenia. Dla

bezpieczeństwa dziecka próba podniesienia za uchwyt z zabawkami spowoduje jego odłączenie się.

Rozkładany bujaczek nie zastępuje kojca ani łóżeczka. Do snu należy dziecko ułożyć w odpowiednim kojcu lub łóżeczku.

Nie używać rozkładanego bujaczka, jeżeli jakkolwiek część jest uszkodzona lub jej brakuje.

Nie stosować części zamiennych i akcesoriów niezatwierdzonych przez Mothercare, gdyż mogą one sprawić, że bujaczek przestanie być bezpieczny.

Produkt przeznaczony jest dla dzieci, które nie potrafią siedzieć samodzielnie (w wieku do ok. 6 miesięcy lub 9 kilogramów wagi).

Nie używać w pobliżu schodów lub stópni.

Nigdy nie używać jako fotelika samochodowego.

Nie stawiać w pobliżu ognia ani jakichkolwiek grzejników.

Trzymać dzieci z dala od bujaczka podczas jego montażu i w czasie, kiedy nie jest używany.

Nie próbować podnoszenia bujaczka z dzieckiem w środku.

należy dbać o produkt

Przed czyszczeniem należy zapoznać się z instrukcjami pielęgnacji na spodzie tkaniny siedziska.

Jeżeli pokrycie siedzenia zdejmuje się, przed praniem zdjąć wszystkie części metalowe.

Sprawdzić przed użyciem, czy rama jest prawidłowo zmontowana; regularnie sprawdzać, czy rama pozostaje solidnie zmontowana i czy materiał i szwy nie są uszkodzone.

obsługa klienta

Bezpieczeństwo Twojego dziecka zależy od Ciebie.

W razie problemów z tym produktem albo potrzeby zakupienia części zamiennych, prosimy skontaktować się z najbliższym sklepem Mothercare.

IMPORTANTE, MANTENHA PARA REFERÊNCIA FUTURA: LEIA COM ATENÇÃO

ADVERTÊNCIA! Não deixe a criança sem supervisão.

ADVERTÊNCIA! Não use o berço reclinado quando a criança conseguir se sentar sem auxílio.

ADVERTÊNCIA! Este berço reclinado não é adequado para dormir por períodos prolongados.

ADVERTÊNCIA! É perigoso usar este berço reclinado em uma superfície elevada, como uma mesa.

ADVERTÊNCIA! Sempre use o sistema de contenção, e sempre verifique se está ajustado corretamente.

ADVERTÊNCIA! Nunca use a barra de brinquedos para transportar o berço reclinado (se estiver instalada). Para a segurança da criança, a barra de brinquedos será destacada se houver uma tentativa de se fazer isso.

Este berço reclinável não substitui um berço ou cama. Se a criança quiser dormir, ela deve ser colocada em uma cama ou berço adequado.

Não use o berço reclinado se algum componente estiver quebrado ou faltando.

Não use peças de reposição ou acessórios que não sejam aprovados pela Mothercare, pois podem tornar o berço inseguro.

Adequado para crianças que não conseguem se sentar sem auxílio (aproximadamente 6 meses; até 9 kg).

Não use perto de escadas ou degraus.

Nunca use como contenção para uma criança em um veículo

Não use perto de fogo ou outro tipo de fonte de calor.

Mantenha crianças distantes do berço durante a montagem e quando não estiver em uso.

Não tente mover ou levantar o berço com uma criança dentro dele.

cuidados com o seu produto

Sempre consulte as instruções de limpeza na etiqueta no verso do tecido do assento.

Para capas removíveis, certifique-se de remover todas as peças de metal antes de lavar.

Verifique se a armação foi montada corretamente antes de usar e verifique regularmente se a armação está segura e se o tecido e costuras não estão danificados.

assistência ao cliente

Você é responsável pela segurança da criança.

se há um problema com este produto, ou se você necessita peças de reposição, contate a loja Mothercare mais próxima.

примечания по безопасности и уходу

ВАЖНО: СОХРАНЯЙТЕ ДЛЯ БУДУЩИХ СПРАВОК - ВНИМАТЕЛЬНО ПРОЧИТАЙТЕ

ВНИМАНИЕ! Никогда не оставляйте ребенка без присмотра.

ВНИМАНИЕ! Не используйте наклоняемую колыбель, как только ребенок сможет самостоятельно сидеть.

ВНИМАНИЕ! Наклоняемая колыбель не предназначена для продолжительных периодов сна.

ВНИМАНИЕ! Опасно устанавливать эту наклоняемую колыбель на неподходящие поверхности, например, на стол.

ВНИМАНИЕ! Всегда используйте ремни безопасности и проверяйте, чтобы они были постоянно отрегулированы правильным образом.

ВНИМАНИЕ! В целях безопасности никогда не переносите наклоняемую колыбель за штангу для игрушек (если установлена), т.к. при этом штанга для игрушек может отсоединиться.

Эта наклоняемая колыбель не может использоваться в качестве замены детской кроватки или кровати. Если вашему ребенку необходим сон, то его следует положить в надлежащую детскую кроватку или кроватку-кояку.

ВНИМАНИЕ! Не используйте наклоняемую колыбель, если какие-либо компоненты сломаны или потеряны.

Не используйте запасные части или аксессуары, другие, чем рекомендованные фирмой Mothercare, т.к. при этом использование колыбели может быть небезопасным.

Предназначено для детей, которые еще не могут самостоятельно сидеть (приблизительно до 6 месяцев, весом не более 9 кг).

Не устанавливайте рядом с лестницами или ступеньками.

Nunca use esta cuna en calidad de asiento de seguridad de un automóvil. No la instale cerca de fuego o calentadores. No permita que los niños jueguen con ella cuando no se use. No intente moverla o levantarla cuando haya un niño dentro.

уход за изделием

Инструкции по уходу смотрите на этикетке по уходу, пришитой с обратной стороны материала сиденья. В случае применения съемных чехлов, проверьте перед стиркой, что вы сняли все металлические части. Перед использованием проверьте, что рама правильно собрана; регулярно проверяйте раму на прочность, а материал и швы на отсутствие повреждений.

забота о клиенте

Вы отвечаете за безопасность вашего ребенка.

В случае возникновения каких-либо проблем с этим продуктом, или если вам потребуются запасные части для замены, пожалуйста, обращайтесь в ваш ближайший магазин фирмы Mothercare.

medidas de seguridad y cuidado

Es

IMPORTANTE, GUARDAR PARA FUTURAS CONSULTAS: LEER DETENIDAMENTE

¡ADVERTENCIA! Nunca deje al niño sin supervisión.

¡ADVERTENCIA! No utilice la hamaca reclinada cuando el niño ya pueda sentarse sin ayuda.

¡ADVERTENCIA! Esta hamaca reclinada no está diseñada para que el bebé duerma en ella durante periodos prolongados.

¡ADVERTENCIA! Es peligroso usar esta hamaca reclinada sobre una superficie alta, por ejemplo, sobre una mesa.

¡ADVERTENCIA! Utilice siempre el sistema de retención y compruebe que esté correctamente ajustado en todo momento.

¡ADVERTENCIA! Nunca utilice la barra de juegos para transportar la hamaca reclinada (si se incluye). Por la seguridad del niño, la barra de juegos se desprenderá si se trata de hacer esto.

Esta hamaca reclinada no se debe usar en sustitución de una cama o cuna. Si el niño necesita dormir, debe llevarlo a una cuna o cuna-cama adecuada.

No utilice la hamaca reclinada si alguna de las piezas está rota, o si falta alguna pieza.

No utilice piezas de repuesto ni accesorios que no sean los aprobados por Mothercare ya que podrían perjudicar la seguridad de la hamaca.

Artículo apto para niños que no puedan sentarse sin ayuda (hasta aproximadamente los 6 meses de edad o 9 kilos de peso).

No usar cerca de escaleras ni escalones.

No utilizar nunca como sistema de retención infantil en un vehículo.

No usar cerca de chimeneas ni de aparatos de calefacción de cualquier tipo.

Los niños no deben estar cerca de la hamaca cuando la esté ensamblando o cuando no se esté usando.

No intente mover o levantar la hamaca cuando el niño esté en ella.

cuidado del artículo

Para la limpieza del artículo, siga siempre las instrucciones de la etiqueta de cuidado que se encuentra en el revés de la tela del asiento.

Antes de lavar las fundas extraíbles compruebe que se hayan retirado todas las piezas metálicas.

Asegúrese de que el armazón haya quedado nuevamente bien ensamblado antes del uso y compruebe con regularidad que permanezca firme y que la tela y las costuras no estén deterioradas.

atención al cliente

La seguridad de su hijo es su responsabilidad.

Si encuentra algún problema con este artículo o necesita piezas de repuesto, póngase en contacto con su tienda Mothercare más cercana.

สำคัญ เก็บไว้สำหรับการอ้างอิงในอนาคต กรุณาอ่านอย่างรอบคอบ

ค่าเตือน! อย่าปล่อยให้เด็กของคุณไว้โดยไม่มีผู้ดูแลเด็ดขาด

ค่าเตือน! อย่าใช้เปลปรับเอนหากว่าเด็กสามารถจะนั่งได้เอง

ค่าเตือน! เปลปรับเอนนี้ไม่มีไว้ใช้เพื่อนอนเป็นระยะเวลายาวๆ

ค่าเตือน! เป็นการศึกษาที่ทำที่อันตรายมากที่จะใช้เปลปรับเอนนี้บนพื้นผิวยกระดับ อย่างเช่น โต๊ะ

ค่าเตือน! โปรดใช้เข็มขัดตลอดเวลา และตรวจสอบให้แน่ใจว่าได้รับไว้อย่างถูกต้องแล้ว

ค่าเตือน! ห้ามจับราวของเล่นในกรวยการเปลปรับเอน (หากติดตั้งไว้) เพื่อความปลอดภัยของบุตรหลานของคุณ ราวของเล่นจะหลุดออกมาหากมีการพยายามกระทำแบบนี้เกิดขึ้น

เปลปรับเอนนี้ไม่สามารถแทนที่เปลหรือเตียงได้ หากบุตรหลานของคุณต้องการนอน ก็ควรที่จะวางเขาไว้ในเปลหรือเตียง

อย่าใช้เปลปรับเอนหากมีชิ้นส่วนเสียหายหรือหายไป

อย่าใช้ชิ้นส่วนหรือเครื่องประดับนอกจากที่ได้รับอนุญาตจาก Mothercare แล้วเท่านั้นเพราะอาจทำให้เปลไม่ปลอดภัยที่เหมาะสมสำหรับเด็กซึ่งไม่สามารถนั่งได้ด้วยตนเอง (ประมาณ 6 เดือน หรือถึง 9 กิโล)

อย่าใช้ใกล้กับบันไดหรือชั้นบันได

อย่าใช้เข็มขัดเด็กในยานพาหนะ

อย่าใช้ใกล้กองไฟหรือเครื่องทำความร้อนอื่นๆ

เก็บเปลให้ห่างจากเด็กๆ ขณะการติดตั้งหรือขณะไม่ได้ใช้สอย

อย่าพยายามที่จะเคลื่อนย้ายหรือยกเปลหากมีเด็กนั่งอยู่ใน

การรักษาสินค้า

อ้างอิงฉลากประวัติแลบริเวณหลังเนื้อผ้าของที่นั่งเพื่อวิธีการทำความสะอาด

สำหรับผ้าคลุมที่ถอดได้ โปรดตรวจสอบให้แน่ใจว่าชิ้นส่วนหลักได้ถูกถอดออกแล้วก่อนการซัก

ตรวจสอบให้แน่ใจว่าโครงได้ถูกติดตั้งใหม่แล้วก่อนการใช้และตรวจสอบเป็นประจำว่าการติดตั้งนั้นแน่นหนาและเนื้อผ้าหรือรอยปักไม่ได้เกิดการเสียหาย

บริการลูกค้าสัมพันธ์

ความปลอดภัยของเด็กของคุณเป็นความรับผิดชอบของคุณ

หากคุณมีปัญหากับสินค้าชิ้นนี้หรือต้องการแลกเปลี่ยนชิ้นส่วน กรุณาติดต่อร้าน mothercare ใกล้คุณ

güvenlik ve bakım notları

ÖNEMLİ İLERDE BAŞVURMAK ÜZERE SAKLAYIN: DİKKATLİCE OKUYUN

UYARI! Çocuğu gözetimsiz bırakmayın.

UYARI! Çocuğunuz yardım almadan oturmaya başladığında ana kucağını kullanmayı bırakın.

UYARI! Ana kucağı uzun süreli uyku için tasarlanmamıştır.

UYARI! Bu ana kucağının yükseltilmiş yüzeylerde (örneğin masa) kullanılması tehlikelidir.

UYARI! Her zaman doğru şekilde ayarlandığından emin olarak bağlama sistemini kullanın.

UYARI! Ana kucağını asla oyuncak barından (eğer takılıysa) tutarak taşımayın. Böyle bir girişimde bulunmanız durumunda çocuğunuzun güvenliği için oyuncak barı yerinden çıkacaktır.

Bu ana kucağı, yatak ya da karyola yerine kullanılamaz. Çocuğunuzun uykusu geldiğinde uygun bir yatağa ya da karyolaya yatırılması gerekmektedir.

Herhangi bir parçası kırık yada kayıp ise salıncağı kullanmayın.

Salıncağı emniyetsiz bir hale getirebileceğinden Mothercare tarafından onaylananlar dışında diğer yedek parça ve aksesuarları kullanmayın.

Yardım almadan oturan çocuklar içindir (yaklaşık 6 aylık; 9 kg'a kadar).

Merdiven yada basamakların yakınında kullanmayın.

Asla araçta çocuk bağlama sistemi olarak kullanmayın.

Açık ateş yada herhangi bir ısıtıcı yakınında kullanmayın.

Kurulum esnasında ve kullanımda deęilken ana kucaęını çocuklardan uzak tutun.
Ana kucaęını çocuk iindeyken hareket ettirmeye ve kaldırmaya alıřmayın.

rnnzn bakımı

Temizlik talimatları iin koltuk kumařının arkasındaki etikete bakın.

Yıkamadan nce ıkarılabilir kılıfın iindeki tm metal paraların ıkarıldıęından emin olun.

Kullanmadan nce iskeletin doęru řekilde birleřtirildięinden emin olun. İskeletin gvenli olduęundan ve kumař ve dikiřlerin zarar grmedięinden emin olmak iin dzenli olarak kontrol edin.

mřteri hizmetleri

ocuęunuzun gvenlięi sizin sorumluluęunuzdur.

bu rnle ilgili herhangi bir probleminiz yada yedek para ihtiyaınız varsa, ltfen en yakın Mothercare maęazası ile iletiřime gein.