

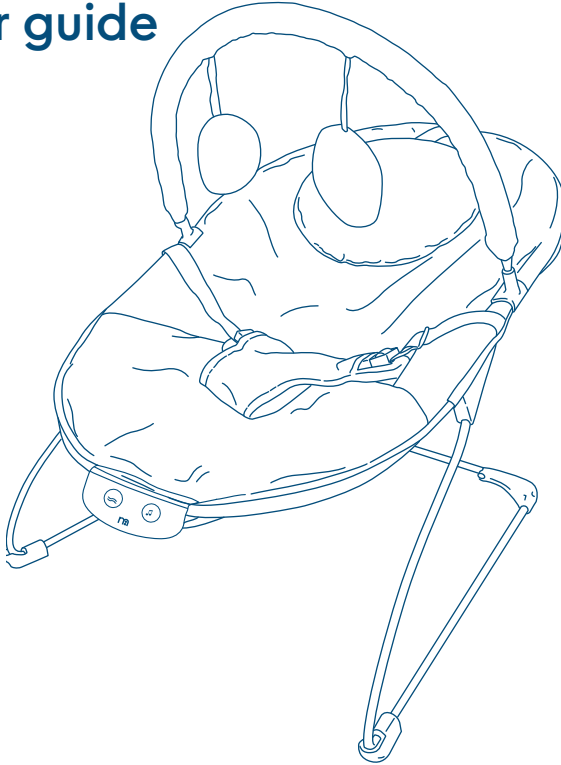

## bouncer user guide



دليل المستخدم

راهنمای کاربر

guide d'utilisation

bedienungsanleitung

οδηγός χρήστη

panduan pengguna

사용자 설명서

用戶指南

instrukcja użytkownika

guia do usuário

руководство пользователя

instrucciones

คู่มือผู้ใช้

kullanım kılavuzu

**IMPORTANT! KEEP FOR FUTURE REFERENCE, هام! احتفظي بها للرجوع إليها في المستقبل, IMPORTANT ! CONSERVER POUR RÉFÉRENCE ULTÉRIEURE, WICHTIG! ZUR SPÄTEREN VERWENDUNG AUFBEWAHREN, ΣΗΜΑΝΤΙΚΟ! ΝΑ ΦΥΛΑΣΣΕΤΑΙ ΓΙΑ ΜΕΛΛΟΝΤΙΚΗ ΧΡΗΣΗ, PENTING! SIMPAN SEBAGAI RUJUKAN DI KEMUDIAN HARI, 중요! 나중에 참고를 위해 보관, 重要! 妥善保存以备日后参考, WAŻNE! ZACHOWAĆ NA PRZYSZŁOŚĆ: PRZECZYTAĆ UWAGAŻNIE, IMPORTANTE! MANTENHA PARA REFERÊNCIA FUTURA, ВАЖНО! СОХРАНИЙТЕ ДЛЯ БУДУЩИХ СПРАВOK, iIMPORTANTE! GUARDAR PARA FUTURAS CONSULTAS, ข้อความสำคัญ! เก็บไว้สำหรับการอ้างอิงในอนาคต กรุณาอ่านอย่างรอบคอบ, ÖNEMLİ! İLERDE BAŞVURMAK ÜZERE SAKLAYIN**

tools required for construction, الأدوات المطلوبة للبناء, ابزارهای ویژه ساخت, outils nécessaires pour l'assemblage, für die montage benötigte werkzeuge, εργαλεία που απαιτούνται για τη συναρμολόγηση, alat-alat yang diperlukan untuk pembuatan, narzędzia wymagane do montażu, são necessárias ferramentas para a construção, для сборки потребуются инструменты, se requieren herramientas para el ensamblaje, ต้องการเครื่องมือสำหรับการประกอบ, montaj için bazı aletler gerekmektedir



important information, معلومات هامة, اطلاعات مهم, informations importantes, wichtige informationen, σημαντικές πληροφορίες, informasi penting, 중요 정보, 重要信息, ważne informacje, informações importantes, важная информация, información importante, ขอมูลสำคัญ, önemli bilgi

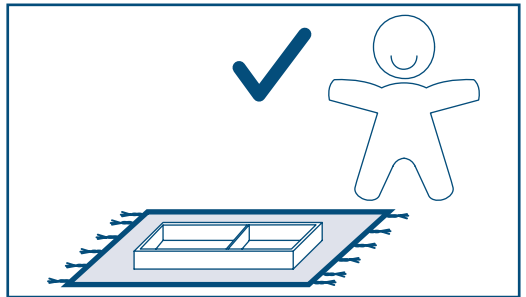
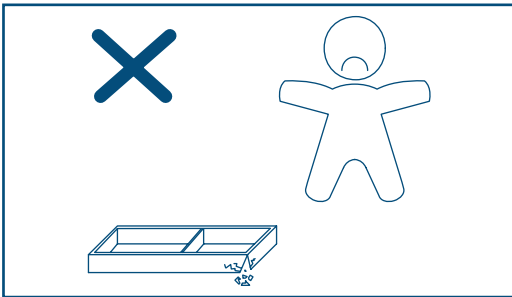
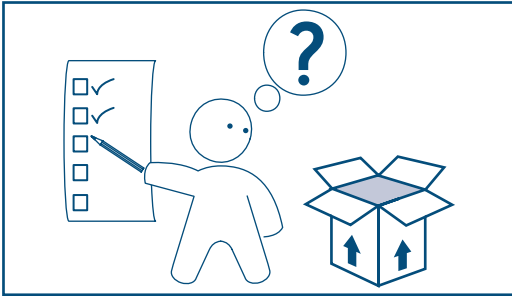

parts check list, قائمة الأجزاء , ليست موجودى قطعات , nomenclature des pièces, teile-prüfliste, λίστα εξαρτημάτων, daftar periksa komponen, 부품 점검 목록, 零件检查清单, lista kontrolna elementów, lista de verificação de peças, проверочный лист комплектности, lista de comprobación de las piezas, รายการตรวจชิ้นส่วนสินค้า, parça listesi

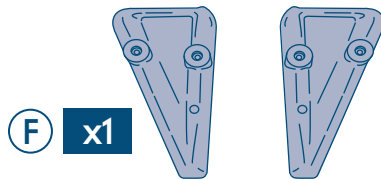
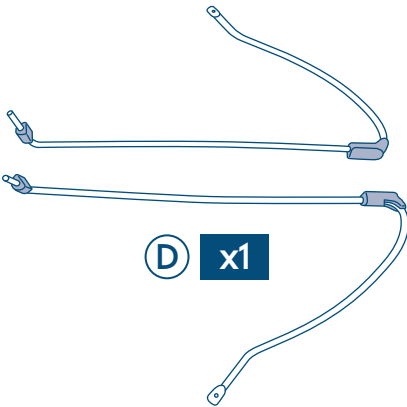
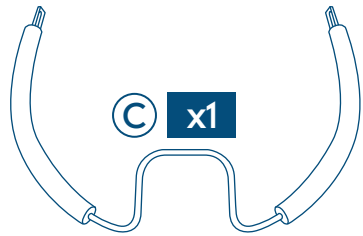
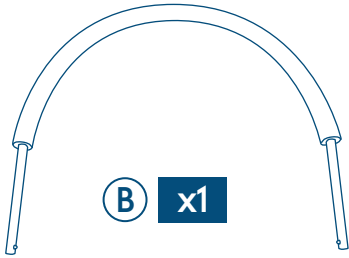
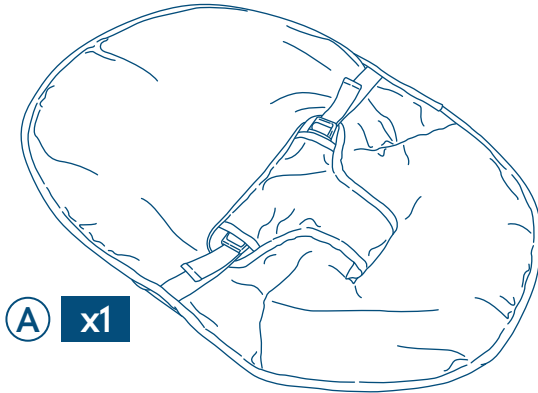

parts check list, قائمة الأجزاء , ليست موجودى قطعات , nomenclature des pièces, teile-prüfliste, λίστα εξαρτημάτων, daftar periksa komponen, 부품 점검 목록, 零件检查清单, lista kontrolna elementów, lista de verificação de peças, проверочный лист комплектности, lista de comprobación de las piezas, รายการตรวจชิ้นส่วนสินค้า, parça listesi

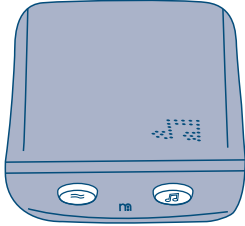

**G** x1

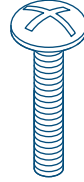

**H** x4

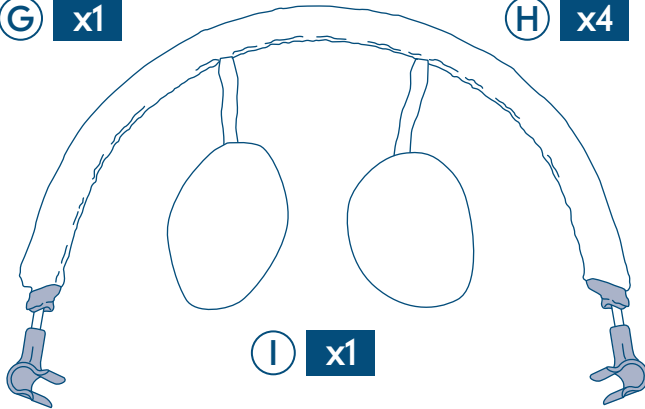

**I** x1

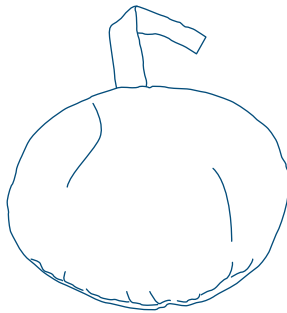

**J** x1

assembly diagram, رسم التجميع, نمودار سوار کردن محصول, diagramme de montage  
montage-schaubild, διάγραμμα συναρμολόγησης, diagram perakitan,  
조립도, 组装示意图, schemat montażu, diagrama de montagem,  
сборочный чертеж, ilustración del ensamblaje, แผนผัง, kurulum resmi

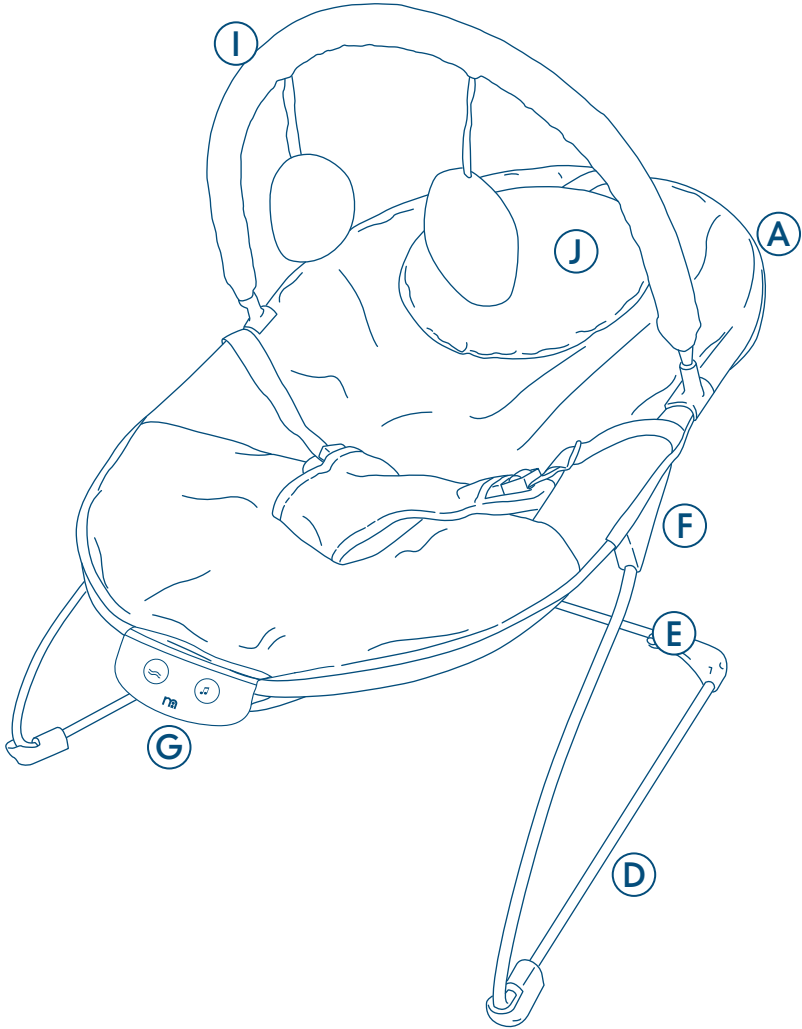

1

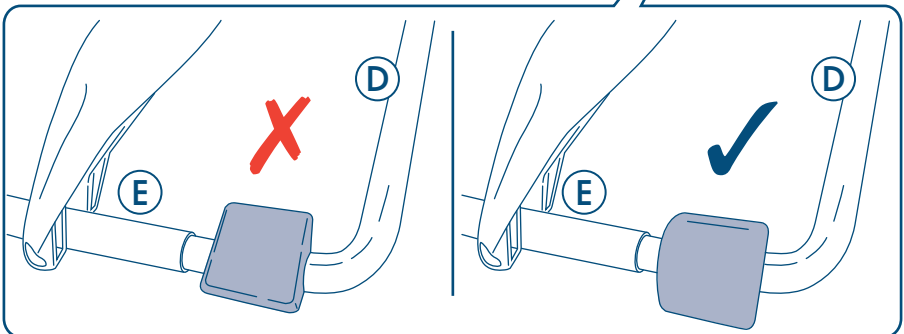
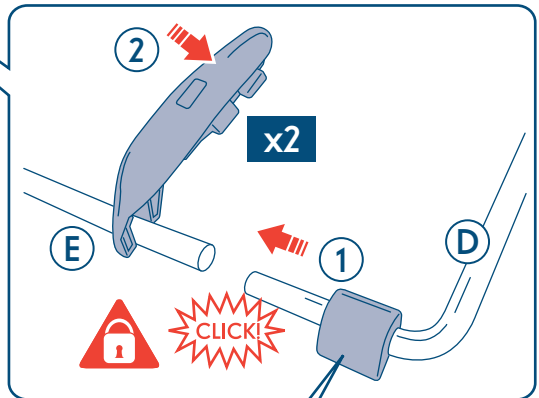
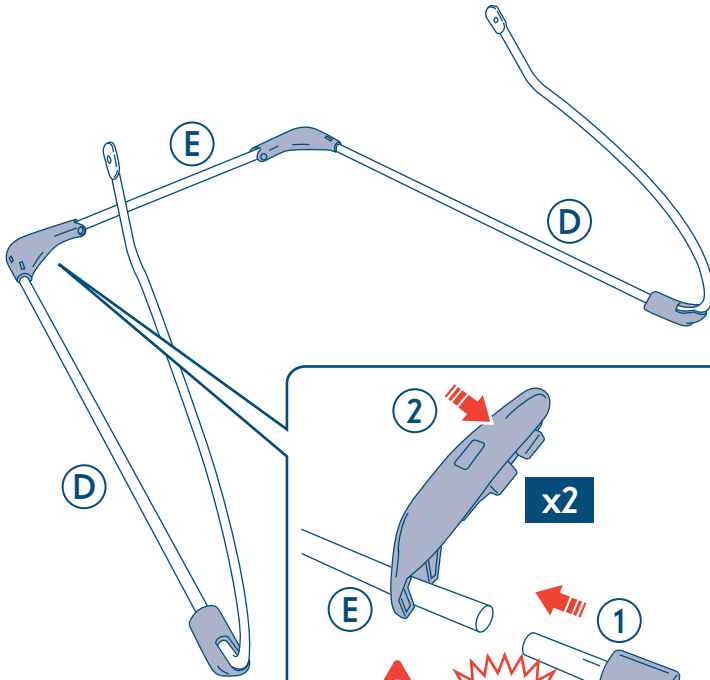

assembly instructions, إرشادات التجميع , دستورالعمل نصب قطعات , instructions de montage, montageanweisungen, οδηγίες για τη συναρμολόγηση, instruksi perakitan, 조립 설명서, 组装说明, instrukcja montażu, instruções para montagem, инструкции по сборке, instrucciones de montaje, คำแนะนำสำหรับการประกอบ, kurulum talimatları

2

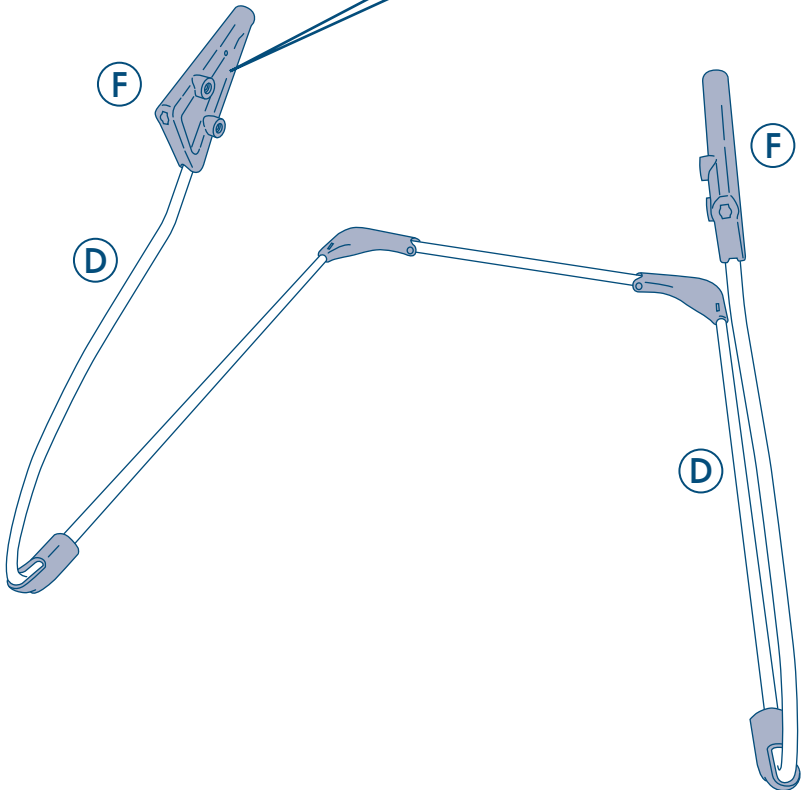
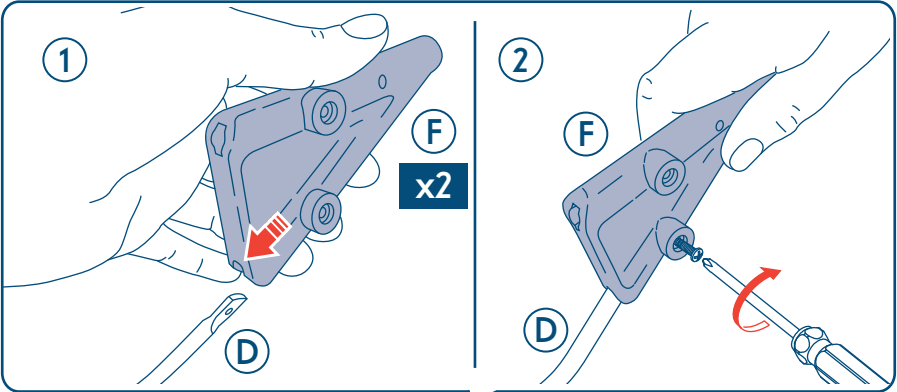

assembly instructions, إرشادات التجميع , دستورالعمل نصب قطعات , instructions de montage, montageanweisungen, οδηγίες για τη συναρμολόγηση, instruksi perakitan, 조립 설명서, 组装说明, instrukcja montażu, instruções para montagem, инструкции по сборке, instrucciones de montaje, คำแนะนำสำหรับการประกอบ, kurulum talimatları

3

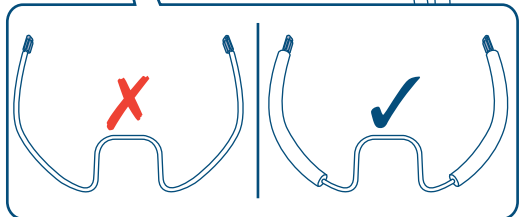
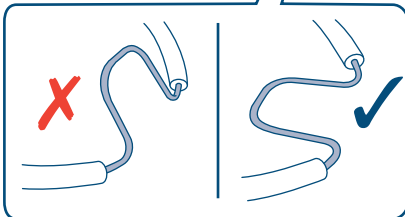
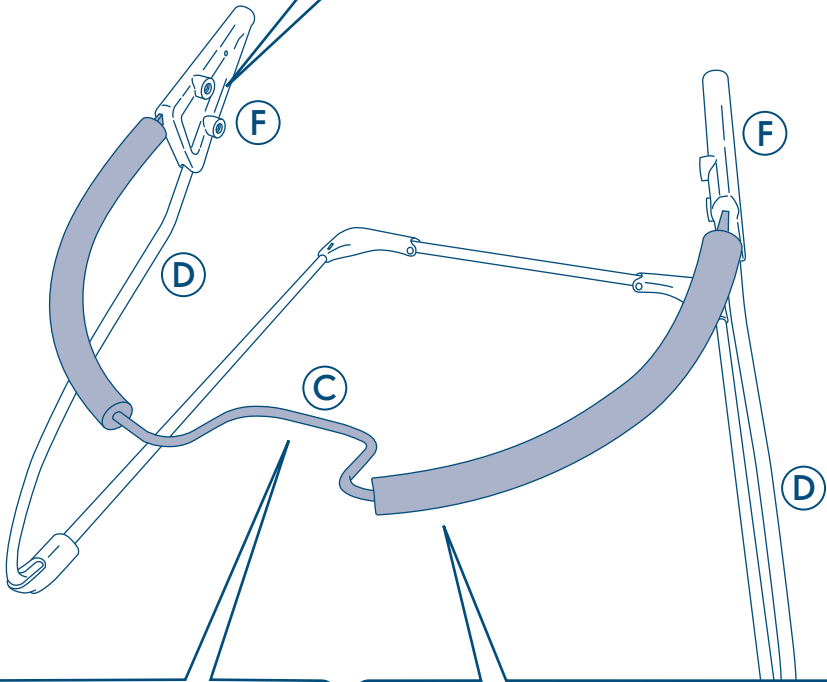
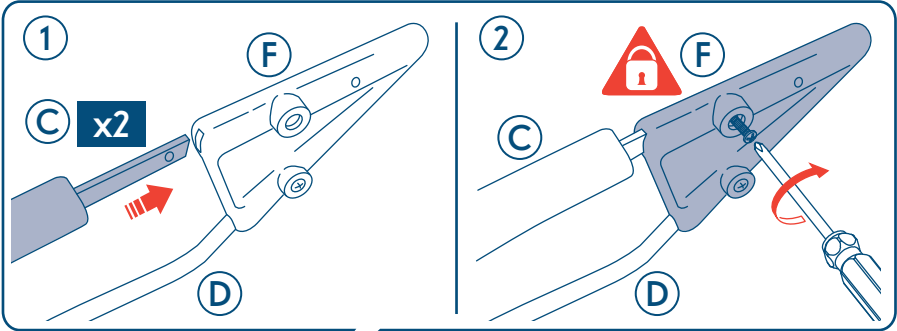



assembly instructions, إرشادات التجميع , دستورالعمل نصب قطعات , instructions de montage, montageanweisungen, οδηγίες για τη συναρμολόγηση, instruksi perakitan, 조립 설명서, 组装说明, instrukcja montażu, instruções para montagem, инструкции по сборке, instrucciones de montaje, คำแนะนำสำหรับการประกอบ, kurulum talimatları

4

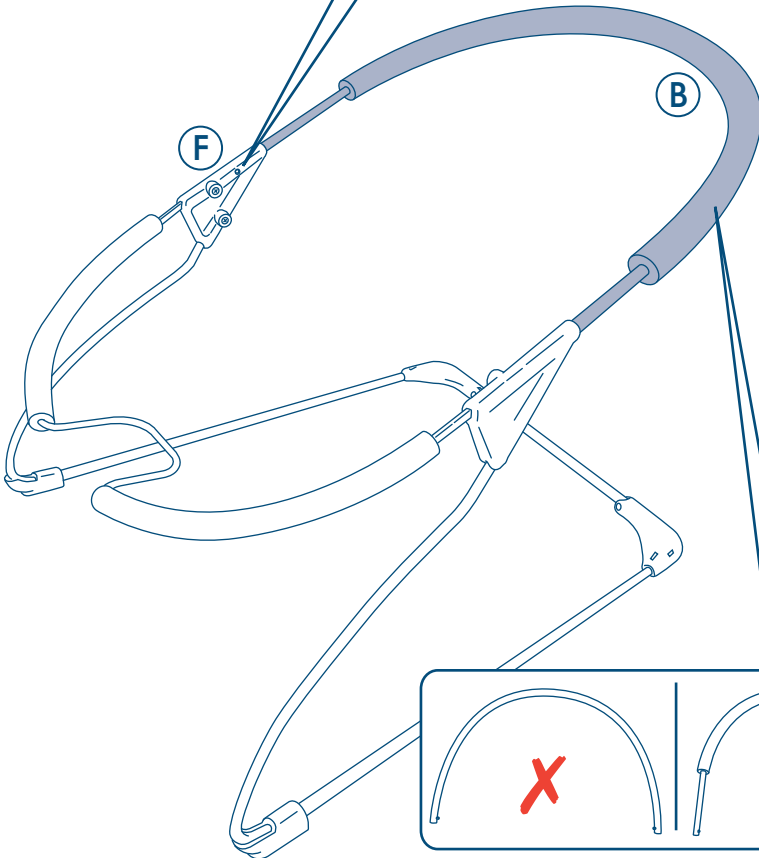
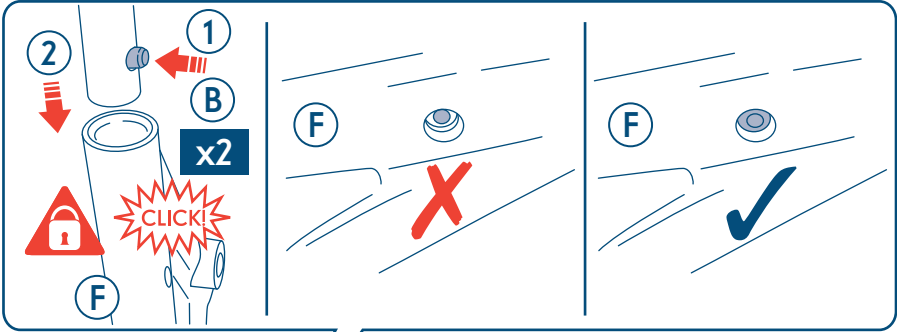

assembly instructions, إرشادات التجميع , دستورالعمل نصب قطعات , instructions de montage, montageanweisungen, οδηγίες για τη συναρμολόγηση, instruksi perakitan, 조립 설명서, 组装说明, instrukcja montażu, instruções para montagem, инструкции по сборке, instrucciones de montaje, คำแนะนำสำหรับการประกอบ, kurulum talimatları

5

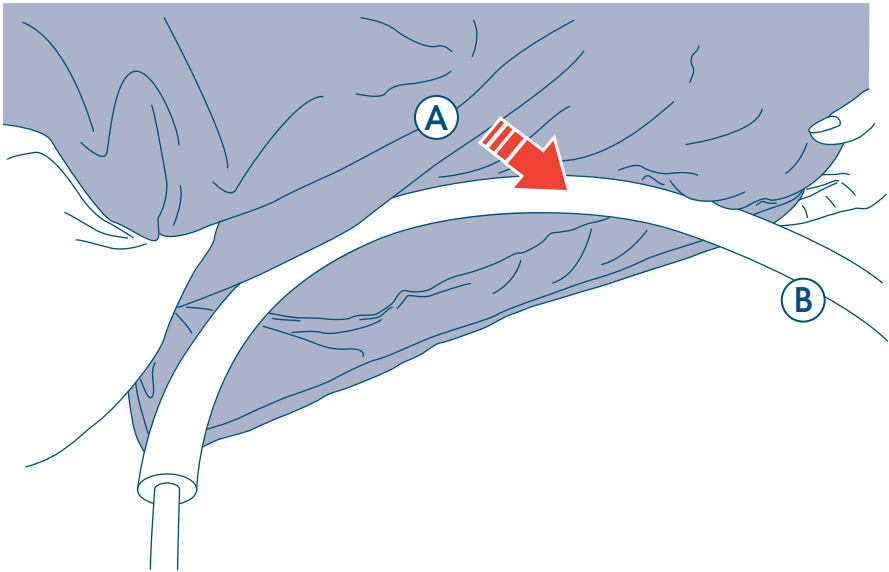

6



assembly instructions, إرشادات التجميع , دستورالعمل نصب قطعات , instructions de montage, montageanweisungen, οδηγίες για τη συναρμολόγηση, instruksi perakitan, 조립 설명서, 组装说明, instrukcja montażu, instruções para montagem, инструкции по сборке, instrucciones de montaje, คำแนะนำสำหรับการประกอบ, kurulum talimatları

7

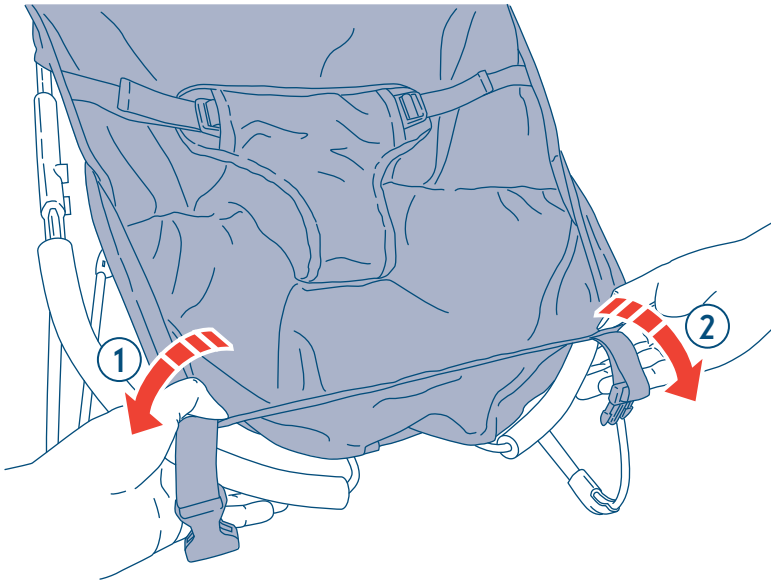

8

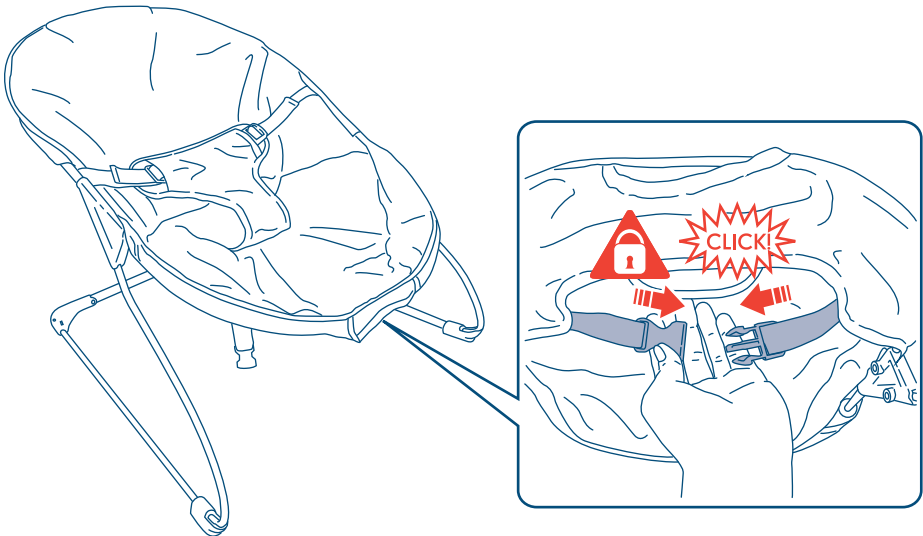

assembly instructions, إرشادات التجميع , دستورالعمل نصب قطعات , instructions de montage, montageanweisungen, οδηγίες για τη συναρμολόγηση, instruksi perakitan, 조립 설명서, 组装说明, instrukcja montażu, instruções para montagem, инструкции по сборке, instrucciones de montaje, คำแนะนำสำหรับการประกอบ, kurulum talimatları

9

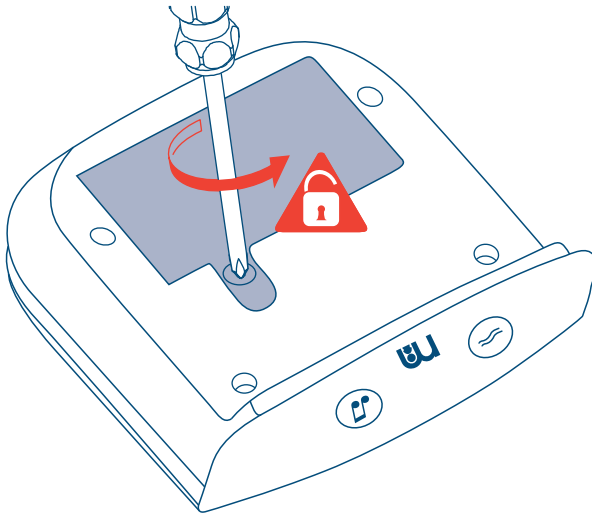

10

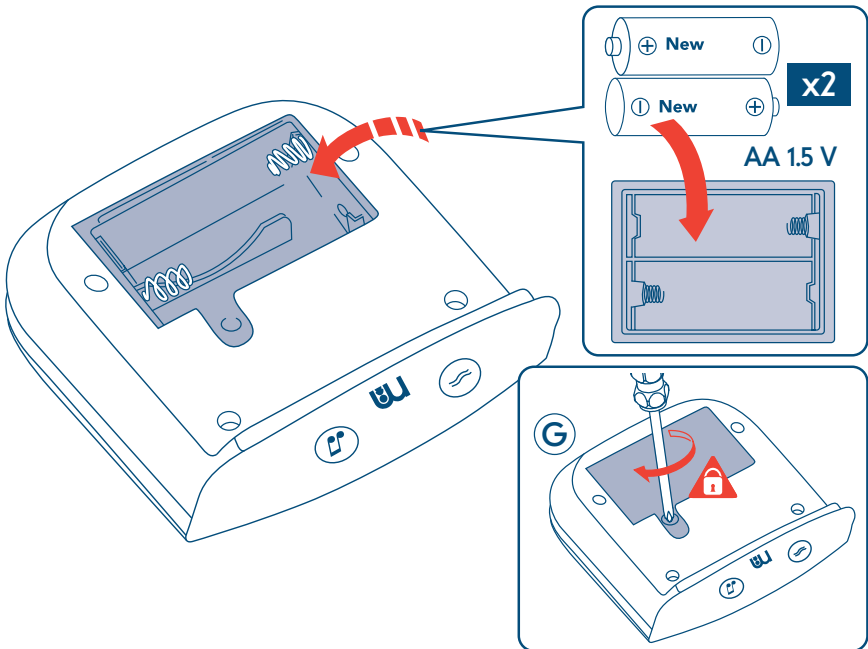

assembly instructions, إرشادات التجميع , دستورالعمل نصب قطعات , instructions de montage, montageanweisungen, οδηγίες για τη συναρμολόγηση, instruksi perakitan, 조립 설명서, 组装说明, instrukcja montażu, instruções para montagem, инструкции по сборке, instrucciones de montaje, คำแนะนำสำหรับการประกอบ, kurulum talimatları

11

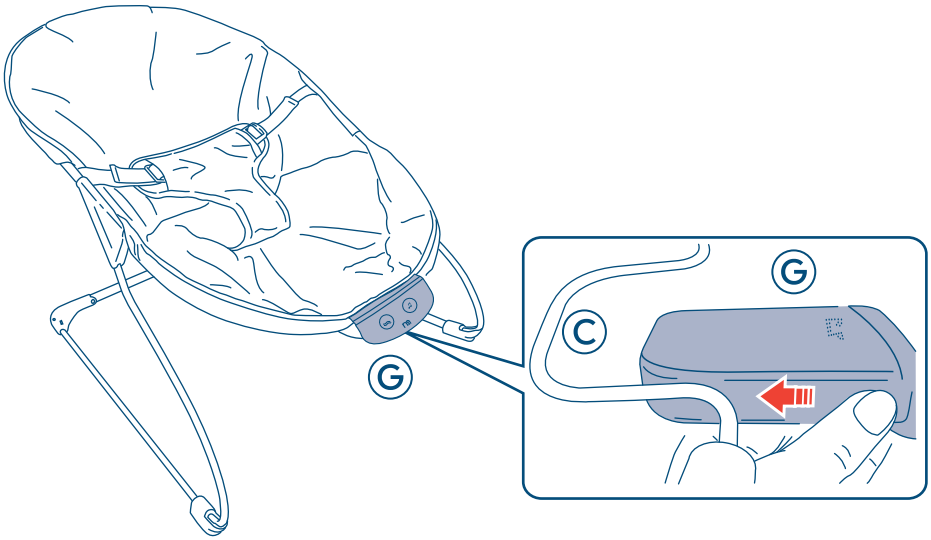

12

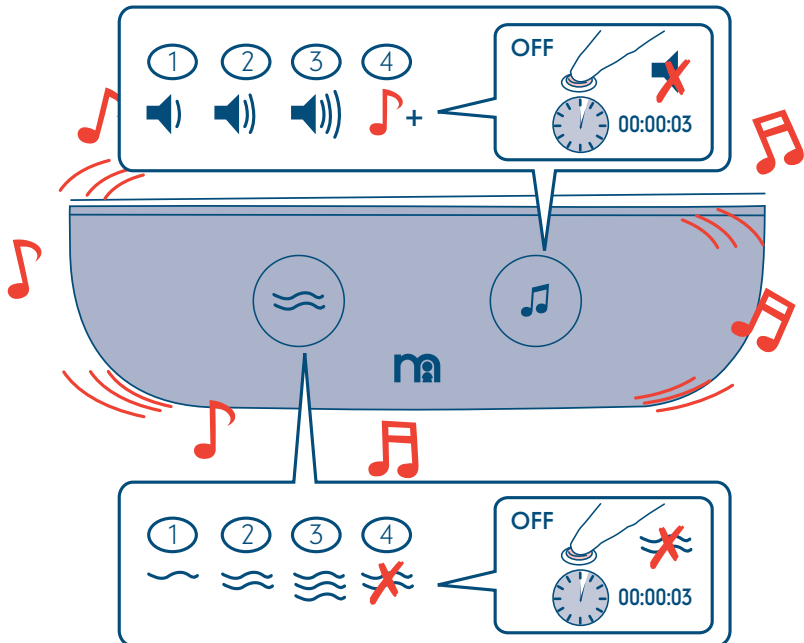

assembly instructions, إرشادات التجميع , دستورالعمل نصب قطعات , instructions de montage, montageanweisungen, οδηγίες για τη συναρμολόγηση, instruksi perakitan, 조립 설명서, 组装说明, instrukcja montażu, instruções para montagem, инструкции по сборке, instrucciones de montaje, คำแนะนำสำหรับการประกอบ, kurulum talimatları

13

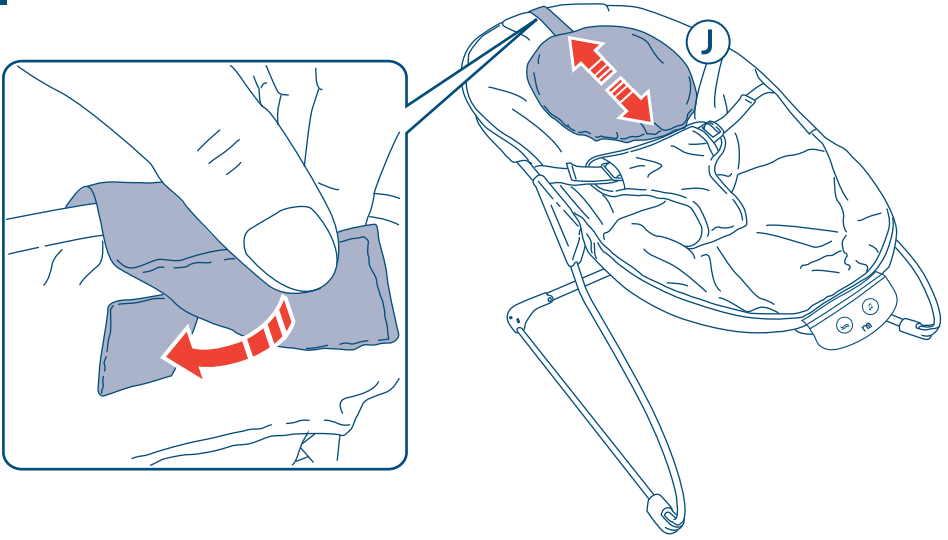

14

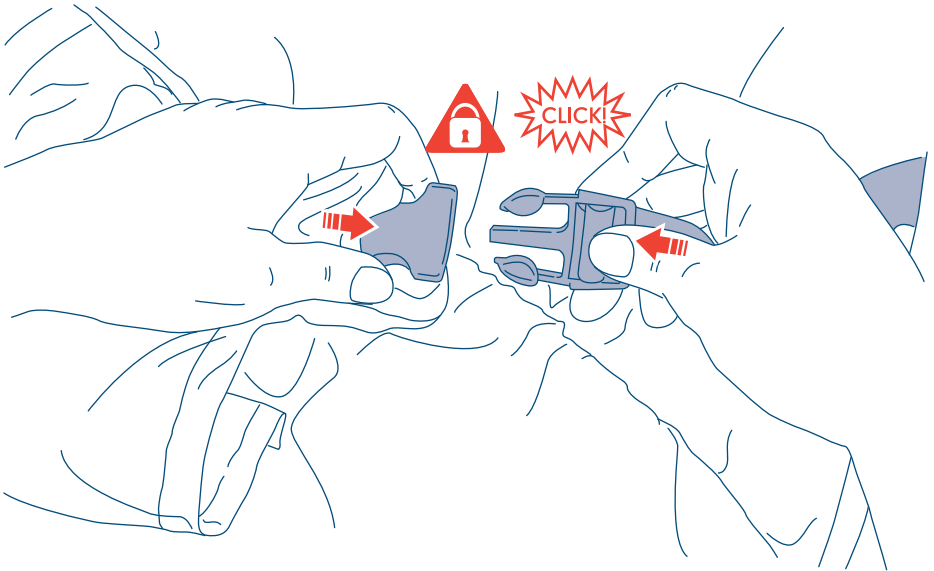

assembly instructions, إرشادات التجميع , دستورالعمل نصب قطعات , instructions de montage, montageanweisungen, οδηγίες για τη συναρμολόγηση, instruksi perakitan, 조립 설명서, 组装说明, instrukcja montażu, instruções para montagem, инструкции по сборке, instrucciones de montaje, คำแนะนำสำหรับการประกอบ, kurulum talimatları

15

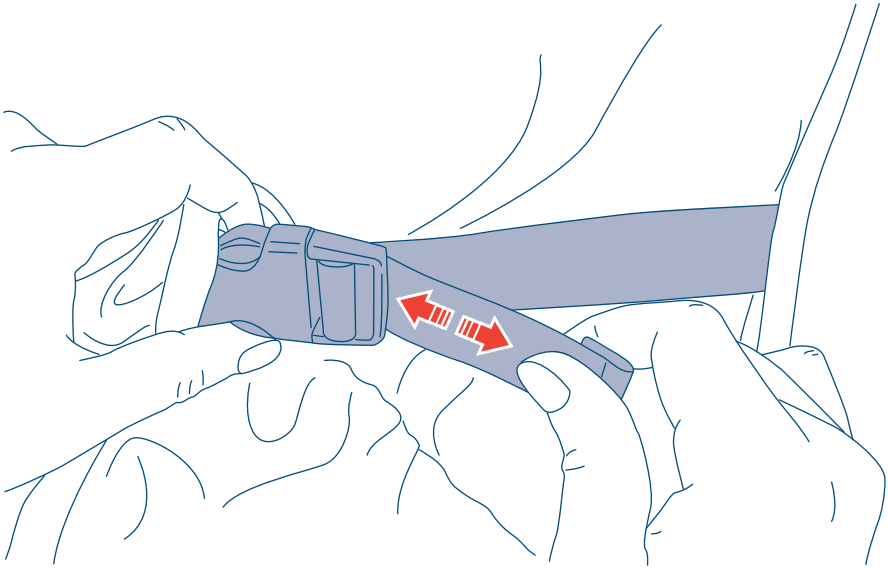

16

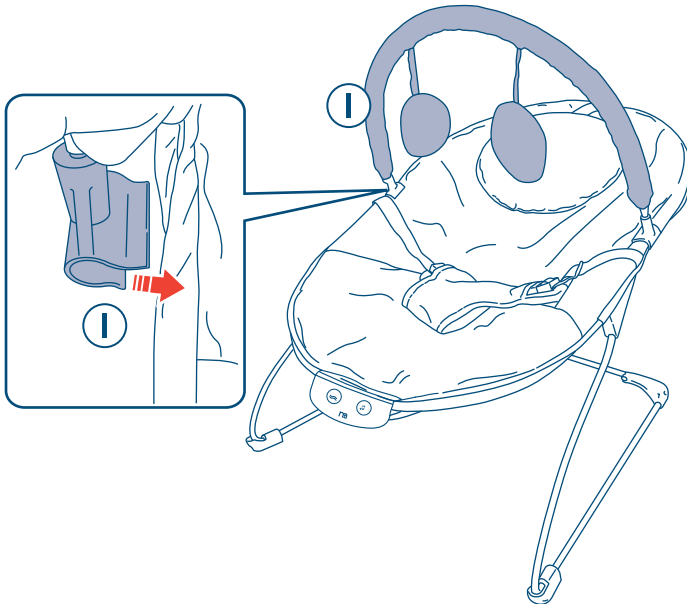

after use, بعد الاستعمال , après l'utilisation, nach verwendung, μετά τη χρήση, setelah penggunaan, 사용 후, 使用后, po użyciu, após o uso, после использования, después del uso, หลังใช้, kullanim sonrası.

1

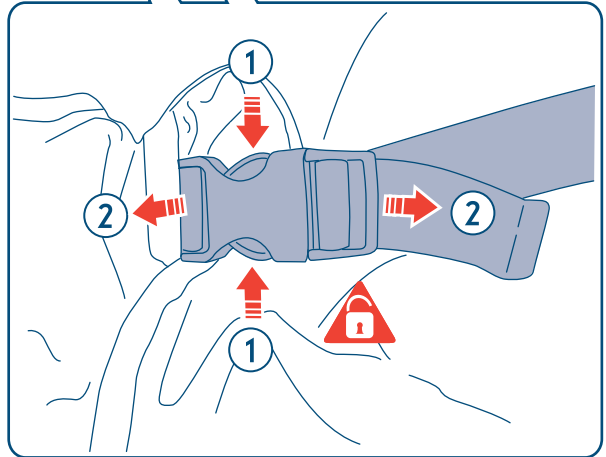
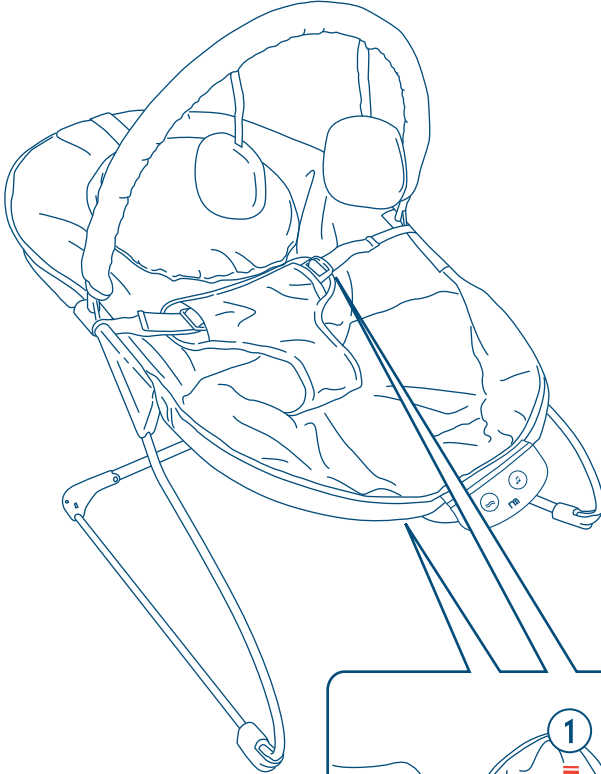



after use, بعد الاستعمال , après l'utilisation, nach verwendung, μετά τη χρήση, setelah penggunaan, 사용 후, 使用后, po użyciu, após o uso, после использования, después del uso, หลังใช้, kullanım sonrası.

2

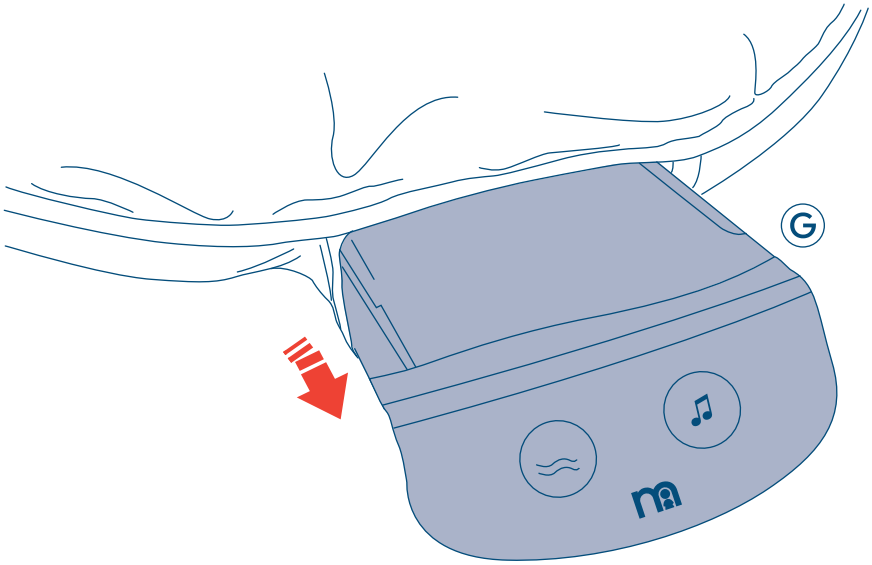

3

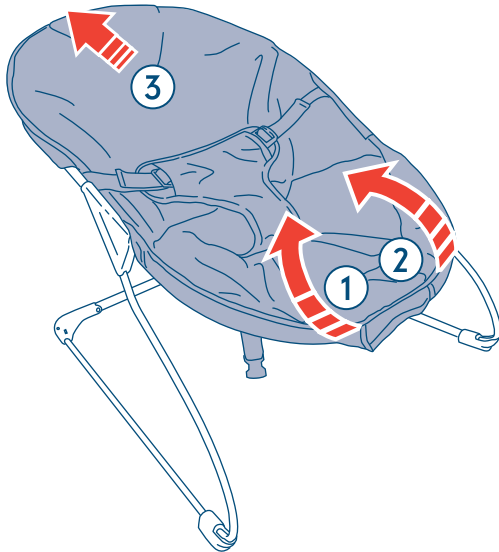

## safety & care notes

# IMPORTANT! KEEP FOR FUTURE REFERENCE.

**WARNING!** Never leave the child unattended.

**WARNING!** Do not use the reclined cradle once your child can sit unaided.

**WARNING!** This reclined cradle is not intended for prolonged periods of sleeping.

**WARNING!** It is dangerous to use this reclined cradle on an elevated surface, e.g a table.

**WARNING!** Always use the restraint system, ensuring it is correctly adjusted at all times.

**WARNING!** Never use the toy bar to carry the reclined cradle (if fitted). For your child's safety, the toy bar will detach if such an attempt is made.

This reclined cradle does not replace a cot or a bed. Should your child need to sleep, then it should be placed in a suitable cot or bed.

Do not use the reclined cradle if any components are broken or missing.

Do not use replacement parts other than those approved by Mothercare.

Suitable for children who cannot sit up unaided (approx. 6 months; until 9kg).

Never use as a child restraint in a vehicle

Do not use near an open fire or any other kind of heater.

Keep children away from the cradle during set-up and when not in use.

Do not attempt to move or lift the cradle when a child is in it.

Conforms to BS EN 12790:2009.

## care of your product

Always refer to care label on back of seat fabric for cleaning instructions.

For removable covers ensure all metal parts are removed before washing.

Ensure the frame is correctly reassembled before use and regularly check that the frame remains secure and the fabric and stitching is undamaged.

## customer care

### Your child's safety is your responsibility

If you have a problem with this product or require replacement parts, please contact your nearest Mothercare store or telephone the Mothercare Customer Care Line on 0344 875 5111.

Alternatively write to:

Customer Care  
Mothercare  
Cherry tree road  
Watford  
Herts. WD24 6SH

[www.mothercare.com](http://www.mothercare.com)



Batteries should be replaced by an adult.

يجب استبدال البطاريات من قبل شخص بالغ.  
Les piles doivent être remplacées par un adulte.  
Batterien sind grundsätzlich von einem Erwachsenen auszutauschen.  
Η αντικατάσταση των μπαταριών πρέπει να γίνεται από ενήλικες.  
Baterai sebaiknya diganti oleh orang dewasa.  
電池应由成人更換。

Baterie powinna wymieniać osoba dorosła.  
As pilhas devem ser substituídas por um adulto.  
Замену батарей должны делать только взрослые.  
As pilas deben ser cambiadas por un adulto.  
Piller yetişkinler tarafından değiştirilmelidir.



Never dispose of batteries in fire as this may cause them to explode.

يجب عدم التخلص من البطاريات بالغاها في النار إذ قد يؤدي ذلك الى انفجارها.  
Ne jamais jeter les piles dans le feu, cela pourrait les faire exploser.  
Batterien niemals verbrennen – Explosionsgefahr!  
Πατέ μν κατέ μπαταρίες καθώς μπορεί να σημειωθεί έκρηξη.  
Jangan pernah membuang baterai ke dalam api karena dapat mengakibatkan baterai tersebut meledak.  
切勿將電池投入火中，以免引起爆炸。

Nigdy nie wrzucać baterii do ognia, ponieważ mogą wybuchnąć.  
Jamais descartar as pilhas no fogo, pois isto pode causar explosão.  
Не бросайте батареи в огонь, это взрывоопасно.  
Nunca se deshaga de las pilas tirándolas al fuego esto puede causar qu.  
Asla pilleri ateşe atmayınız, patlamaya neden olabilir.



Make sure battery compartment is secure.

تأكد من أن حجرة البطارية محكمة الإغلاق.  
Veiller à ce que le compartiment à piles soit bien fermé.  
Batteriefach unbedingt sicher verschließen.  
Βεβαιωθείτε ότι ο χώρος για τις μπαταρίες έχει κλειστεί με ασφάλεια.  
Pastikan ruang baterai terpasang secara aman.  
確保電池盒安全。

Upewnij się, że komora baterii jest bezpiecznie zamknięta.  
Assegurar que o compartimento de pilhas está trancado.  
Убедитесь, что отсек батарей надежно закрыт.  
Tenga cuidado de que el compartimento de las pilas esté bien seguro.  
Pil bölüminün sağlam olduğundan emin olunuz.



The supply terminals are not to be short circuited.

يجب عدم توصيل أطراف مجزئ القدرة بشكل دائرة مغلقة.  
Ne pas court-circuiter les bornes.  
Pole auf keinen Fall kurz schließen.  
Δεν πρέπει να βραχυκυκλώνονται τα κυκλώματα παροχής  
Jangan saling menghubungkan kedua terminal baterai sehingga membuat arus pendek.  
電源接線端不能短路。

Nie powodować zwarcia biegunów baterii.  
Os terminais de alimentação não devem ser curto-circuitados.  
Проверьте полярность подключения батарей.  
Cuidado de no producir cortacircuitos en el terminal.  
Besleme uçları, kısa devre yararmaladır.



Non-rechargeable batteries are not to be re-charged.

يجب عدم إعادة شحن البطاريات الغير قابلة لاعادة الشحن.  
Ne pas tenter de recharger les piles non-rechargeables.  
Niemals versuchen, nicht wieder aufladbare Batterien neu zu laden.  
Δεν πρέπει να επαναρριζώνεται μπαταρίες οι οποίες δεν είναι επ αναρριζόμενες.  
Jangan mengisi ulang baterai yang non-isi ulang.  
不能对无法再充电的电池充电。

Nie ładować ponownie baterii jednorazowych.  
As pilhas não-recarregáveis não devem ser recarregadas.  
Не пытайтесь заряжать одноразовые батареи.  
Pilas no recargables no se deben volver a cargar.  
Yeniden şarj edilebilir olmayan piller, şarj edilmemelidir.

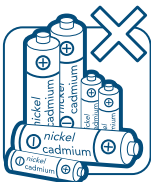

Do not use Nickel Cadmium rechargeable batteries.

لا تستعمل بطاريات من نوع نيكيل كاديوم قابلة للشحن.  
Ne pas utiliser des piles rechargeables au Nickel Cadmium.  
Keine wieder aufladbaren Nickel-Kadmium Batterien verwenden.  
Μη χρησιμοποιείτε επαναρριζόμενες μπαταρίες Νικελίου-Καδμίου.  
Jangan menggunakan baterai isi ulang Nickel Cadmium.  
不要使用镍镉可充电电池。

Nie stosować niklowo-kadmowych baterii wielokrotnego użytku.  
Não utilizar pilhas de níquel-cádmio recarregáveis.  
Не используйте никель-кадмиевые батареи.  
No use pilas recargables de níquel cadmio.  
Yeniden şarj edilebilir Nikel Kadmiyum piller kullanmayınız.

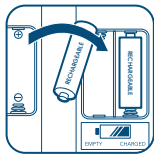

Rechargeable batteries are to be removed from the product before being charged (if removable). Rechargeable batteries should only be charged under adult supervision.

البطاريات التي يمكن شحنها يجب إخراجها من المنتج قبل شحنها (إذا كان من الممكن إخراجها). البطاريات التي يمكن شحنها يجب أن تتحن فقط تحت إشراف شخص بالغ.  
Les piles rechargeables doivent être retirées du produit avant d'être chargées (si possible de les enlever). Les piles rechargeables doivent être rechargées sous la supervision d'un adulte uniquement.  
Aufladbare Batterien müssen aus dem Produkt entfernt werden, bevor sie aufgeladen werden (wenn herausnehmbar). Aufladbare Batterien sollten nur unter Erwachsenen Aufsicht geladen werden.  
Οι επαναφορτιζόμενες μπαταρίες πρέπει να αφαιρούνται από το προϊόν πριν φορτιστούν (εάν είναι αφαιρούμενες). Οι επαναφορτιζόμενες μπαταρίες δε πρέπει να φορτίζονται μόνο υπό την επίβλεψη ενήλικου.  
Baterai isi ulang harus dikalkarkan dari produk sebelum pengisian ulang (jika dapat dilepas). Baterai isi ulang sebaiknya hanya diisi ulang di bawah pengawasan orang dewasa.  
电池充电前要先从产品中取出 (如果可以取出的话) , 应在家长的监护下对充电电池进行充电。

Akumulatory należy wyjąć z produktów przed ładowaniem (jeśli są wymiwalne). Baterie wielokrotnego użytku ładować tylko pod nadzorem osoby dorosłej.

Pilhas recarregáveis só se removem do produto antes de serem recarregadas (se removíveis). Pilhas recarregáveis somente devem ser recarregadas sob o supervisão de um adulto.

Заряжающиеся батарейки следуют вынимать из изделий (если они вынимаемы). Зарядку этих батареек следует осуществлять только под наблюдением взрослых.

Si las pilas se pueden quitar hay que quitarlas de los productos antes de recargar. Pilas recargables solo se deben cargar con la supervisión de un adulto.

Yeni den şarj edilebilir piller, şarj edilmeden önce ürüden çıkarılmaldır (eğer çıkarılabilir ise). Yeni den şarj edilebilir piller, sadece bir yetişkin denetimli altında şarj edilmelidir.

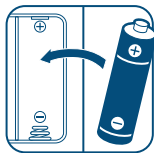

Take care to fit the batteries correctly observing the '+' and '-' sign marks on the battery and appliance.

تأكد من تثبيت البطاريات بصورة صحيحة مع ملاحظة إشارات (+) و (-) على البطاريات وعلى الجهاز.  
Veiller à installer correctement les piles. Leur position correspondre les signes '+' et '-' sur la pile et l'appareil.  
Bitte beachten, dass die '+'- und '-'-Pole der Batterien an den entsprechenden Markierungen ausgerichtet sein müssen.  
Ανατρέξτε προσοχή ώστε οι μπαταρίες να τοποθετούνται στο θέση τους σωστά, σύμφωνα με τις ενδείξεις + και - που βρίσκονται πάνω στις μπαταρίες και στο συσκευή.  
Perhatikan agar memasang baterai secara tepat dengan memerhatikan tanda '+' dan '-' agar sesuai antara baterai dan alatnya.  
注意电池及装置上的 '+'、'-' 标记，小心正确安装电池。

Włożyć prawidłowo baterie tak, aby biegun '+' i '-' był skierowany w kierunku wskazanym na baterii i urządzeniu.

Tomar cuidado para colocar as pilhas corretamente, observando as marcas dos sinais '+' e '-' na pilha e aparelho.

При подключении батарей учитывайте маркировку контактов '+' и '-'.

Asegúrese de que los polos de las pilas están bien puestos, el '+' y '-'. Los polos del aparato y las pilas coinciden.

Pilleri doğru yerleştirilmeye, pildeki ve aletteki '+' ve '-' işaretlerine dikkate ediniz.

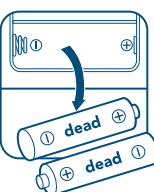

Remove dead batteries and all batteries from products which are not going to be used for a long time, otherwise the batteries may leak and cause damage.

ازج البطاريات الفارغة وجميع البطاريات من المنتجات التي لن يتم استخدامها لمدة طويلة، وإلا فإن البطاريات قد يحدث بها تسرب وتسبب في حدوث تلف.  
Enlever les piles usagées ainsi que toutes autres piles du produit si celui-ci n'est pas utilisé pendant longtemps, sinon les piles peuvent fuir et causer des dommages.  
Leere Batterien und solche, die für lange Zeit nicht benutzt werden, aus dem Produkt herausnehmen, da die Batterien sonst auslaufen und Schäden verursachen können.  
Αφαιρέστε τις εξαντλημένες μπαταρίες καθώς και όλες τις μπαταρίες από προϊόντα που δεν προκρίνεται να χρησιμοποιηθούν για μεγάλη χρονική περίοδο, καθώς οι μπαταρίες μπορεί να διαρρέουν και να προκαλέσουν ζημιά.  
Cabut baterai yang sudah mati dan lepaskan semua baterai dari produk-produk yang tidak akan dipakai untuk waktu lama, karena baterai dapat bocor dan mengakibatkan kerusakan pada produk.  
如长期不使用，请将无电电池和所有电池从产品中取出，以防电池漏液，造成损坏。

Wyjąć wyładowane baterie oraz wszystkie baterie z produktów, które nie będą używane przez długi czas. Pozostawione baterie mogą się rozlać i spowodować uszkodzenie.

Remover pilhas descarregadas e todas as pilhas de produtos que não serão utilizados por um longo período de tempo, de outro modo, as pilhas podem vazar e causar danos.

Полностью разряженные батареи следует сразу удалить из изделий, а также вынуть все батарейки, если продукт не будет использоваться длительное время - в противном случае батарейки могут дать течь и причинить повреждение.

Quitar las pilas agotadas y también se deben quitar cuando no se va a usar el producto durante mucho tiempo. Las pilas se pueden salir y estropear el producto.

Üzün süre kullanılmayacak ürünlerden bittmiş piller ve tüm pilleri çıkartınız, aksi takdirde piller akabilir ve zarar verebilir.

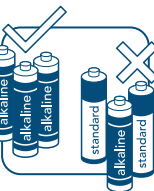

Only batteries of the same or equivalent type are to be used. Do not mix alkaline, standard (zinc carbon), or re-chargeable (nickel cadmium) batteries.

استعمل فقط البطاريات من نفس النوع أو من نوع مماثل. لا تخلط بين البطاريات القلوية والبطاريات العادية (زئبق-كربون) أو البطاريات القابلة لإعادة الشحن (نيكل كادميوم).  
Utiliser ensemble des piles de même type ou de type semblable. Ne pas mélanger des piles alcalines, standard (zinc carbone) et rechargeables (nickel cadmium).  
Ausschließlich Batterien gleichen bzw. vergleichbaren Typs verwenden. Auf keinen Fall Alkali-, Standard-, (Zink-Kohle)- oder wiederaufladbare (NiCd) Batterien gemeinsam verwenden.  
Πρέπει να χρησιμοποιούνται μόνο μπαταρίες του ίδιου ή αντίστοιχου τύπου. Μην αναμειγνύετε αλκαλικές, συνθετικές (ψευδάργυρο-άνθρακας) ή επαναφορτιζόμενες (νικέλιο - καδμίου) μπαταρίες.  
Hanya gunakan baterai dari jenis yang sama atau setara. Jangan gabungkan baterai alkaline, standar (zinc carbon), atau baterai isi ulang (nickel cadmium).  
只能使用相同或等同型号的电池。不要将碱性电池、标准电池 (碳锌) 或可充电 (镍镉) 电池混舍使用。

Stosować tylko baterie tego samego typu lub ich odpowiedniki. Nie mieszać baterii alkalicznych, standardowych (węglowo-wodnyocynkowych) lub akumulatorów (niklowo-kadmiumowych)

Somente pilhas de mesmo tipo ou de tipos equivalentes devem ser utilizadas. Não misturar pilhas alcalinas, padrão (zinc carbono) ou recarregáveis (níquel cádmio).

Используйте батареи того же типа или их аналог. Не подключайте батареи разных типов, например, щелочные и никель-кадмиевые.

Sólo pilas igual a de tipo equivalente se deben usar. No mezcle pilas de alcalino, estándar (carbónicas) o pilas recargables (cadmio níquel) Sadece aynı veya denk tipi piller kullanılmalıdır. Alkali, standart (çinko karbon), veya yeniden şarj edilebilir (nikel kadmium) pilleri birbirine karıştırmayınız

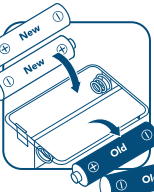

Replace the whole set of batteries at one time, do not mix old and new batteries.

استبدل طقم البطاريات جميعه في وقت واحد، لا تخلط بين البطاريات القديمة والجديدة.  
Remplacer toutes les piles à la fois, ne pas mélanger les piles usagées avec des piles anciennes.  
Batterien komplett austauschen, niemals alte und neue Batterien gemeinsam verwenden.  
Όλα πρέπει να γίνεται αντικατάσταση όλων των μπαταριών μαζί, δεν πρέπει να αναμειγνύονται παλιές με νέες μπαταρίες.  
Gantikan seluruh set baterai sekaligus, jangan gabungkan baterai lama dengan baterai baru.  
一次更换整套电池。不要新旧电池同时使用。

Jednocześnie wymieniać cały komplet baterii, nie łączyć baterii starych z nowymi.

Substituir todo o jogo de pilhas de uma vez, não misturar pilhas usadas com pilhas novas.

Не смешивайте старые и новые батареи.

Ponga todas las pilas al mismo tiempo, no mezcle pilas nuevas con viejas.

Tüm pil setini aynı zamanda değiştiriniz, eski ve yeni pilleri birbirine karıştırmayınız.



Do not immerse battery operated products. Wipe clean only.

لا تغمر المنتجات التي تعمل بالبطاريات في الماء. امسحها لتنظيفها.  
Ne pas immerger les produits utilisant des piles dans l'eau. Nettoyez à sec uniquement.  
Batteriebetriebene Produkte nicht in Flüssigkeiten eintauchen. Nur abwischen.  
Μη βυθίζετε σε νερό τα προϊόντα που λειτουργούν με μπαταρίες. Καθαρίζετε τα μόνο σκουίζοντας τα με πανί.  
Jangan rendam produk-produk yang menggunakan baterai. Bersihkan hanya dengan cara menyeka dengan kain.  
電池驱动产品不可水洗。干擦即可。

Nie zanurzać w płynach produktów zasilanych bateriami. Tylko wycierać.  
NÃO imergir produtos operados por pilhas. Somente limpar esfregando.

Запрещается замачивать изделия на батарейках – для очистки их следует вытирать тряпкой.  
Productos que funcionan con pilas no se deben sumergir o mojar con ningún líquido. Se debe limpiar con una gamuza seca.

Pille çalştırılan ürünleri suya batırmayınız. Sadece silerek temizleyin.



Help the environment by disposing of your products responsibly. The wheelie bin product and batteries must not be disposed of in the domestic waste as they contain substances which can be damaging to the environment and health. Please use designated collection points or recycling facilities when disposing of the item or batteries.

ساعد على حماية البيئة عن طريق التخلص من منتجاتك بطريقة مسؤولة. رمز سلة المهملات الكبيرة العمودية مخصص للتخلص من النفايات والبطاريات يجب عدم التخلص معهم في سلة المهملات المنزلية إلا إذا كان عليهم على مواد خطرة بالصحة والبيئة. يرجى استخدام فقط لجميع النفايات المحددة أو وحدات إعادة التدوير عند التخلص من المنتج أو البطاريات.  
Protégez l'environnement en vous débarrassant des piles d'une façon responsable. Le symbole d'une poubelle ronde indique que le produit et les piles ne doivent pas être jetés avec les ordures domestiques car ils contiennent des substances qui peuvent être dangereuses pour l'environnement et la santé. Utilisez des points de collections ou des centres de recyclage lorsque vous vous débarrassez du produit ou des piles.  
Helfen Sie Ihrer Umwelt und entsorgen Sie diese Produkte verantwortungsbewusst. Das Mülltonnen-Symbol sagt, dass dieses Produkt und seine Batterien nicht in den Haushaltsmüll gegeben werden dürfen, weil Sie Stoffe enthalten, die für die Umwelt und Gesundheit schädlich sein können. Wenn Sie diesen Artikel oder seine Batterien entsorgen möchten, benutzen Sie bitte die dafür vorgesehenen Sammelstellen oder Wiederverwertungs-Einrichtungen.  
Βοηθήστε το περιβάλλον διαθέτοντας τα απόβλητα προϊόντα σας με υπεύθυνο τρόπο. Τα σύμβολα του κυλιόμενου κάδου αποβλήτων ότι το προϊόν και οι μπαταρίες δεν πρέπει να απορριπτούν στα οικιακά απόβλητα γιατί περιέχουν ουσίες που μπορεί να είναι επιβλαβείς για το περιβάλλον και την υγεία. Παρακαλούμε να χρησιμοποιείτε τις καθορισμένες τοποθεσίες συλλογής ή εγκαταστάσεις ανακύκλωσης όταν απορρίπτετε προϊόν ή μπαταρίες.  
Bantulah lingkungan dengan membuang produk-produk Anda secara bertanggung jawab. Simbol tempat sampah beroda menunjukkan bahwa produk dan baterai tidak boleh dibuang dalam tempat sampah rumah karena mengandung zat-zat yang dapat merusak lingkungan dan kesehatan. Harap gunakan titik pengumpulan atau fasilitas daur ulang yang sudah ditentukan apabila membuang barang atau baterai.  
以负责任的方式弃置您的产品，为环保出一份贡献。循环标志表示，该产品和电池因含有损害环境和健康的物质，因此不得放入生活垃圾中丢弃。弃置该物品或电池时，应使用指定的收集点或循环再用设施。

Można pomóc środowisku uytylizując produkty w odpowiedzialny sposób. Symbole pojemnika na śmieci wskazują, że nie wolno wyrzucić produktu i baterii do odpadów z gospodarstwa domowego, ponieważ zawierają substancje, które mogą być szkodliwe dla środowiska naturalnego i zdrowia. Produkty lub baterie należy przekazywać do wyznaczonych punktów zbiórki lub punktów skupu surowców wtórnych.

Ajude o meio ambiente descartando os nossos produtos de maneira responsável. Os símbolos de lixão de lixo indicam que o produto e as pilhas não devem ser descartados no lixo doméstico, pois eles contém substâncias que podem ser danosas para o meio ambiente e a saúde. Utilizar, por favor, os postos de coleta designados ou instalações de reciclagem para o descarte do produto ou das pilhas.

Помогите окружающей среде при помощи ответственного отношения к используемой продукции. Значок с изображением черной урной мусорной корзины означает, что продукт и батареи не следует выбрасывать вместе с обычными бытовыми отходами, поскольку они содержат вещества, способные нанести вред окружающей среде и здоровью. Пожалуйста, используйте специальные мусоросборники или места утилизации подобного рода отходов.

Ayude el medio ambiente desahuciándose de productos con responsabilidad. El símbolo de la ruedecita indica que el product y las pilas no se deben incluir en la basura casera ya que contienen sustancias que pueden dañar el medio ambiente y la salud de las personas. Por favor use sitios designados para este propósito o facilidades donde reciclan estos productos.

Atık ürününüzü sorumluluk içinde iyi ederek çevreye yardım ediniz. Biszikleti sürenin tekerlek üstünde durgun sembolü, çevreye ve sağlığa zararlı maddeler içeren ürün ve pillerin yerel atık yerlerine atılmasını gerektirir. Lütfen bu tür ürünleri yok edenler beirlirilmiş toplama noktaları veya yeniden dönüşüm tesislerini kullanın.

# هام! احتفظي بها للرجوع إليها في المستقبل.

- خذيها لا تتركي الطفل أبداً دون مراقبة.
- خذيها لا تستخدمي سرير الطفل الهزاز المنحني للوراء عندما يستطيع طفلك الجلوس دون مساعدة.
- خذيها سرير الطفل الهزاز المنحني للوراء ليس مصمماً لينام به الطفل لفترات طويلة.
- خذيها من الخطر استخدام سرير الطفل الهزاز المنحني للوراء فوق سطح مرتفع، مثل الطاولة.
- تحذيراً! استخدمي دائماً نظام الكبح، مع التأكد أنه مضبوط بطريقة سليمة طوال الوقت.
- خذيها لا تخلمي سرير الطفل الهزاز المنحني للوراء من عارضة الألعاب (إذا كان قد تم تثبيتها). لحماية طفلك، ستفصل عارضة الألعاب إذا حاولت حملو سرير الطفل الهزاز المنحني للوراء ليس بديلاً عن السرير النقال أو السرير. إذا احتاج طفلك للنوم، يجب وضع الطفل في سرير نقال أو سرير مناسب.
- لا تستخدمي سرير الطفل الهزاز المنحني للوراء إذا كان به أي جزء مكسوراً أو ممزقاً أو مفقوداً.
- لا تستخدمي قطع غيار أو ملحقات غير المعتمدة من Mothercare مناسب للأطفال الذين لا يستطيعون الجلوس بمفردهم (سن 6 شهور تقريباً أو حتى وزن 9 كجم).
- لا تستخدميه أبداً كمكايح للطفل عندما يكون في السيارة.
- لا تستخدميه بالقرب النار المكشوفة أو أي نوع آخر من المدافئ.
- اجعلي الطفل بعيداً عن سرير الطفل الهزاز المنحني للوراء أثناء نومه أو عندما لا يكون قيد الاستعمال.
- لا تحاولي تحريك أو رفع سرير الطفل الهزاز المنحني للوراء عندما يكون الطفل بداخله.
- متوافق مع BS EN 12790:2009.

## مراقبة از محمول خود

- ارجعي دائماً إلى ملصق العناية الموجود على خلفية فماش المقعد لإرشادات التنظيف.
- بالنسبة للأغطية التي يمكن إزالتها، تأكدي من إزالة كل الأجزاء المعدنية قبل الغسل.
- تأكدي أن الإطار قد تم إعادة جمعيه بشكل سليم قبل الاستخدام وتحققي أن الإطار يظل آمناً وأن الفماش والخياطة سليمة.

## العناية بالعملاء

سلامة طفلك هي مسؤوليتك.

- إذا واجهتك مصاعب في استعمال هذا المنتج، أو كنت بحاجة إلى قطع غيار، فالرجاء الاتصال بأقرب محل مازركير. يمكن التعرف على الغيار الفردية بالرمز الذي عليها. الرجاء تسمية الرمز الصحيح عند طلب قطعة الغيار.

# نکته ی مهم، برای استفاده آتی آن را نگه دارید. با دقت مطالعه شود

**هشدار!** هرگز کودک را بدون مراقبت رها نکنید.

**هشدار!** زمانی که کودک توانست بدون کمک بنشیند، دیگر از گهواره خمیده استفاده نکنید.

**هشدار!** این گهواره خمیده برای دوره های طولانی خواب طراحی نشده است.

**هشدار!** استفاده از این گهواره خمیده بر روی سطح بلند، برای مثال، یک میز، خطرناک است.

**هشدار!** از سه سیستم مهار استفاده کنید و اطمینان کسب کنید که در تمام مدت به درستی تنظیم شده باشد.

**هشدار!** هرگز برای حمل گهواره خمیده از میله اسباب بازی (در صورت وجود) استفاده نکنید. برای ایمنی فرزند خود، اگر تلاش به چنین کاری صورت گیرد، میله اسباب بازی جدا می شود.

این گهواره خمیده جایگزینی برای تخت یا رختخواب نیست. اگر فرزندتان باید بخوابد، آنگاه باید او را در تختخواب یا رختخوابی مناسب قرار دهید.

اگر قطعه ای از گهواره خمیده شکسته و یا گم شده است از آن استفاده نکنید.

از قطعات پدکی و یا لوازم جانبی جز موارد تأیید شده توسط Mothercare.

مناسب برای کودکانی که نمی توانند بدون کمک بنشینند (تقریباً 6 ماهه؛ تا 9 کیلوگرم).

هرگز از آن به عنوان مهار کودک در ماشین استفاده نکنید.

از آن در نزدیکی آتش روباز یا سایر انواع منابع گرمایی استفاده نکنید.

هنگام نصب و یا هنگامی که از گهواره استفاده نمی کنید، کودکان را از آن دور نگه دارید.

سعی نکنید وقتی کودک در گهواره قرار دارد آن را حرکت داده و یا بلند کنید.

مطابق با BS EN12790:2009.

## الاهتمام منتجك

همواره جهت راهنمای تمیزکاری به برجسب مراقبت در پینت پارچه صندلی مراجعه کنید.

قبل از شستشوی رپوش های جداشدنی اطمینان کسب کنید که تمامی قطعات فلزی باز شده باشند.

بعد از استفاده اطمینان کسب کنید که چارچوب به درستی دوباره نصب شده باشد.

و به طور منظم بررسی کنید که چارچوب محکم باشد و پارچه و دوخت آن سالم باشند.

## مراقب از سوی مشتری

مسئولیت ایمنی فرزند شما بر عهده شما است.

اگر در رابطه با این محصول دچار مشکل هستید یا نیاز است قطعات آن تعویض شود، لطفاً با نزدیک ترین فروشگاه Mothercare تماس بگیرید.

## notes de sécurité et d'entretien

# IMPORTANT ! CONSERVER POUR RÉFÉRENCE ULTÉRIEURE.

**AVERTISSEMENT !** Ne jamais laisser l'enfant sans surveillance.

**AVERTISSEMENT !** Ne pas utiliser le transat incliné à partir du moment où votre enfant peut s'asseoir seul.

**AVERTISSEMENT !** Ce transat incliné n'est pas destiné à de longues périodes de sommeil.

**AVERTISSEMENT !** Il est dangereux d'utiliser ce transat incliné sur une surface élevée, par ex. une table.

**AVERTISSEMENT !** Toujours utiliser le système de retenue, en vous assurant qu'il est correctement réglé tout le temps.

**AVERTISSEMENT !** Ne jamais utiliser la barre à jouet pour transporter le transat incliné (s'il y en a une).

Pour la sécurité de votre enfant, la barre à jouets se détachera si vous essayez

de l'utiliser pour porter le transat.

Ce transat incliné ne remplace pas un berceau ou un lit. Si votre enfant a besoin de dormir, placez-le dans un lit ou berceau adapté.

Ne pas utiliser le transat incliné si des composants sont abîmés ou manquants

Ne pas utiliser de pièces de rechange autres que celles approuvées par Mothercare.

Convient aux enfants ne pouvant pas s'asseoir seuls (environ 6 mois, jusqu'à 9 kg).

Ne jamais utiliser comme retenue pour enfant dans un véhicule.

Ne pas utiliser à côté d'un radiateur ouvert ou tout autre type de radiateur.

Tenir les enfants hors de portée du transat lors du montage et lorsqu'il n'est pas utilisé.

Ne pas essayer de déplacer ou de soulever le transat lorsqu'un enfant s'y trouve.

Conforme à BS EN 12790:2009.

## entretien de votre produit

Toujours consulter l'étiquette d'entretien sur le tissu pour les instructions de nettoyage.

Pour les housses amovibles, veiller à ce que les pièces métalliques soient enlevées avant le lavage.

Veiller à ce que le cadre soit correctement monté avant l'utilisation et vérifier régulièrement que le cadre soit solidement fixé et que le tissu et les coutures ne sont pas abîmés.

## service client

**Vous êtes responsable de la sécurité de votre enfant.**

en cas de problème avec ce produit ou si avez besoin de pièces de rechange, veuillez contacter votre magasin mothercare le plus proche.



## Sicherheits- und Pflegehinweise

# WICHTIG! FÜR DIE ZUKÜNFTIGE VERWENDUNG AUFBEWAHREN.

**WARNHINWEIS!** Lassen Sie das Kind niemals unbeaufsichtigt.

**WARNHINWEIS!** Verwenden Sie die zurückgelehnte Wippe nicht, sobald Ihr Kind ohne Hilfe aufrecht sitzen kann.

**WARNHINWEIS!** Diese Wippe ist nicht für längere Schlafperioden bestimmt.

**WARNHINWEIS!** Es ist gefährlich, die zurückgelehnte Wippe auf erhöhter Oberfläche, z. B. einem Tisch, abzustellen.

**WARNHINWEIS!** Verwenden Sie stets das Gurtsystem, und achten Sie darauf, dass es zu allen Zeiten korrekt angepasst ist.

**WARNHINWEIS!** Verwenden Sie zum Tragen der Wippe niemals den Spielzeughügel (falls montiert.)

Als Sicherheitsmaßnahme für Ihr Kind löst sich der Spielzeughügel bei einem derartigen Versuch ab. Diese zurückgelehnte Wippe ersetzt kein Kinder- oder Gitterbett. Möchte Ihr Kind schlafen, sollte es in ein geeignetes Kinder- oder Gitterbett gelegt werden.

Verwenden Sie zurückgelehnte Wippe nicht, wenn einer der Teile beschädigt ist oder fehlt.

Verwenden Sie ausschließlich von Mothercare zugelassene Ersatzteile.

Für Kleinkinder geeignet, die nicht ohne Hilfe aufrecht sitzen können (bis zu etwa 6 Monaten oder 9 kg.)

Niemals als Kinder-Rückhaltesystem in einem Kraftfahrzeug verwenden.

Nicht in der Nähe eines offenen Kamins / Feuers oder jeder anderen Art von Heizkörper verwenden.

Halten Sie Kinder von der Wippe fern, während sie montiert wird oder nicht in Verwendung ist.

Versuchen Sie nicht, die Wippe zu verschieben oder aufzuheben, wenn sich ein Kind darin befindet.

Entspricht BS EN 12790:2009.

## Wartung

Pflegehinweise befinden sich auf dem Etikett auf der Rückseite des Stoffsitzes. Diese bitte bei der Reinigung beachten.

Vor dem Waschen sollten alle Metallteile vom abnehmbaren Stoff Sitz entfernt werden.

Stellen Sie sicher, dass der Gestellrahmen vor Verwendung korrekt montiert wurde, und prüfen Sie dessen sichere Montage sowie die Unversehrtheit von Stoff und Nähten regelmäßig.

## kundendienst

### Die Sorge für die Sicherheit Ihres Kindes tragen Sie.

Sollten Sie Probleme mit diesem Produkt haben oder Ersatzteile dafür benötigen, kontaktieren Sie bitte Ihr nächstgelegenes Mothercare-Geschäft.

## σημειώσεις για τη φροντίδα & την ασφάλεια

# ΣΗΜΑΝΤΙΚΟ! ΝΑ ΦΥΛΑΣΣΕΤΑΙ ΓΙΑ ΜΕΛΛΟΝΤΙΚΗ ΑΝΑΦΟΡΑ.

ΠΡΟΕΙΔΟΠΟΙΗΣΗ! Ποτέ μην αφήνετε το παιδί χωρίς επιτήρηση.

ΠΡΟΕΙΔΟΠΟΙΗΣΗ! Να μην χρησιμοποιείται όταν το μωρό μπορεί να κάθεται μόνο του χωρίς βοήθεια.

ΠΡΟΕΙΔΟΠΟΙΗΣΗ! Αυτό το ριλάξ δεν προορίζεται για παρατεταμένα διαστήματα ύπνου.

ΠΡΟΕΙΔΟΠΟΙΗΣΗ! Είναι επικίνδυνο να χρησιμοποιείτε το ριλάξ σε ανυψωμένη επιφάνεια (όπως τραπέζι, πάγκος εργασίας, κρεβάτι, κλπ.

ΠΡΟΕΙΔΟΠΟΙΗΣΗ! Χρησιμοποιείτε πάντοτε τις ζώνες ασφαλείας, προσαρμόζοντάς τις κάθε φορά.

ΠΡΟΕΙΔΟΠΟΙΗΣΗ! Ποτέ μην χρησιμοποιείτε τη ράβδο παιχνιδιών για τη μεταφορά του ριλάξ (αν είναι εγκατεστημένη).

Για την ασφάλεια του παιδιού σας, η ράβδος παιχνιδιών αποσπάται.

Το ριλάξ δεν αντικαθιστά την κούνια ή το κρεβατάκι. Σε περίπτωση που το μωρό σας πρέπει να κοιμηθεί, θα πρέπει να μεταφερθεί σε μία ασφαλή κούνια ή κρεβατάκι.

Μην χρησιμοποιείτε το ριλάξ αν λείπουν τμήματα ή είναι κατεστραμμένα.

Να χρησιμοποιείτε μόνο ανταλλακτικά τα οποία είναι εγκεκριμένα από τη Mothercare.

Κατάλληλο για παιδιά που μπορούν να καθίσουν από μόνα τους (περίπου 6 μηνών, μέχρι 9 κιλά).

Ποτέ μην το χρησιμοποιείτε αντί για παιδικό καρεκλάκι στο αυτοκίνητο

Να μην χρησιμοποιείται κοντά σε εστία φωτιάς ή σε θερμαντικά σώματα.

Κρατήστε τα παιδιά μακριά από το ριλάξ κατά τη συναρμολόγηση ή όταν δεν χρησιμοποιείται.

Μην προσπαθείτε να μετακινήσετε ή να σηκώσετε το ριλάξ ενώ βρίσκεται μέσα το παιδί σας.

Σε συμμόρφωση με το πρότυπο BS EN 12790:2009.

## Φροντίδα του προϊόντος

Ανατρέχετε πάντα στην ετικέτα με τις οδηγίες φροντίδας στο πίσω μέρος του καθίσματος για οδηγίες σχετικά με τον καθαρισμό.

Αφαιρέστε όλα τα μεταλλικά μέρη του καλύμματος πριν το πλύσιμο.

Ελέγχετε τακτικά αν το πλαίσιο παραμένει συναρμολογημένο και ότι δεν έχουν καταστραφεί οι ραφές.

## εξυπηρέτηση πελατών

Η ασφάλεια του παιδιού σας είναι δική σας ευθύνη.

Αν έχετε οποιοδήποτε πρόβλημα με το προϊόν ή χρειάζεστε ανταλλακτικά,

επικοινωνήστε με το πλησιέστερο κατάστημα Mothercare.

## Catatan keselamatan & perawatan

# PENTING! SIMPANLAH UNTUK REFERENSI DI SAAT MENDATANG.

**PERINGATAN!** Jangan biarkan anak tanpa pengawasan.

**PERINGATAN!** Jangan gunakan ayunan yang dibaringkan setelah anak Anda dapat duduk tanpa bantuan.

**PERINGATAN!** Ayunan yang dibaringkan ini tidak dimaksudkan untuk waktu tidur yang lama.

**PERINGATAN!** Berbahaya untuk menggunakan ayunan yang dibaringkan ini pada permukaan yang tinggi, msl. meja.

**PERINGATAN!** Selalu gunakan sistem penahan, pastikan disesuaikan dengan tepat di setiap waktu.

**PERINGATAN!** Jangan pernah menggunakan gantungan mainan untuk mengangkat ayunan yang dibaringkan (jika terpasang). Untuk keselamatan anak Anda, gantungan mainan akan terlepas jika hal tersebut dilakukan.

Ayunan yang dibaringkan ini bukan pengganti cot atau tempat tidur. Apabila anak Anda harus tidur, maka ia harus diletakkan di cot atau tempat tidur yang sesuai.

Jangan gunakan ayunan yang dibaringkan jika ada komponen yang patah atau hilang.

Jangan gunakan suku cadang lain selain yang disetujui oleh Mothercare.

Cocok untuk anak-anak yang tidak dapat duduk tanpa bantuan (lebih kurang 6 bulan; hingga 9kg).

Jangan pernah menggunakannya sebagai penahan tubuh anak saat berada di dalam kendaraan

Jangan digunakan di dekat api langsung atau jenis pemanas lainnya.

Jauhkan anak-anak dari ayunan selama pengesetan dan saat ayunan sedang tidak digunakan.

Jangan berusaha untuk memindahkan atau mengangkat ayunan saat anak berada di dalamnya.

Sesuai dengan BS EN 12790:2009.

## Perawatan produk Anda

Selalu lihat label perawatan di bagian belakang bahan kursi untuk instruksi pembersihan.

Untuk tutup yang dapat diangkat, pastikan bahwa semua bagian yang terbuat dari logam diangkat sebelum pencucian.

Pastikan bahwa kerangkanya dipasang kembali dengan benar sebelum penggunaan dan periksa secara rutin bahwa kerangka tersebut tetap aman dan kain serta jahitan tidak rusak.

## Layanan Pelanggan

**Keselamatan anak Anda adalah tanggung jawab Anda.**

Jika Anda memiliki masalah dengan produk ini atau meminta komponen pengganti, silakan hubungi toko mothercare terdekat di tempat Anda.

## 안전 및 관리 유의 사항

### 중요! 참고용으로 보관하십시오.

경고! 보호자 없이 아이를 혼자 두지 마십시오.

경고! 아이가 혼자서 앉을 수 있으면 뒤로 높힌 요람을 사용하지 마십시오.

경고! 이 뒤로 높힌 요람은 장시간의 수면용으로 제작되지 않았습니다.

경고! 이 뒤로 높힌 요람을 높은 위치의 표면(예, 식탁) 위에서 사용하면 위험합니다.

경고! 항상 정확하게 조정될 수 있는 보호장구를 항상 사용하십시오.

경고! 뒤로 높힌 요람을 운반하는 경우에 토이바를 사용하지 마십시오(장착된 경우). 아이의 안전을 위해, 운반에 토이바를 사용하려고 시도한 경우, 이러한 토이바는 분리되어야 합니다.

이 뒤로 높힌 요람은 유아용 침대 또는 일반 침대를 대체할 수는 없습니다. 아이가 잠을 자야 하는 경우, 아이는 적절한 유아용 침대 또는 일반 침대를 사용해야 합니다.

뒤로 높힌 요람의 부속품이 파손 또는 분실된 경우 사용하지 마십시오.

Mothercare에서 승인한 교체 부품이 아닌 부품을 사용하지 마십시오.

혼자 앉을 수 없는 아이(생후 약 6개월, 최대 체중 9kg)에게 적당합니다.

이 요람을 차량의 유아용 보호장구로 사용하지 마십시오.

보호되지 않는 화염 또는 기타 종류의 히터 근처에서 사용하지 마십시오.

요람의 조립 과정 중이나 사용하지 않는 동안에는 아이의 손에 닿지 않게 하십시오.

요람 안에 아이가 있는 경우 이동하거나 돌려고 하지 마십시오.

BS EN 12790:2009 준수

### 제품 관리

세척 설명에 대해서는 시트 직물의 후면에 부착된 직물 관리 라벨을 항상 참고해야 합니다.

분리형 커버는 세탁 적에 모든 금속 부착물이 제거되어야 합니다.

사용 전에 프레임이 올바르게 조립되었는지를 확인하시고, 프레임이 견고하게 고정되어 있고 직물과 박음질에 손상 유무를 정기적으로 확인해 주십시오.

### 고객 관리

자녀에 대한 안전은 부모의 책임입니다.

제품에 문제가 있거나 부품 교체가 필요한 경우, 가까운 Mothercare 대리점으로 연락해 주십시오.

中文：

## 安全注意事项和产品维护说明

### 重要！妥善保存以备日后参考。

**警告！** 不要让孩子无人看管。

**警告！** 如果宝宝能够独自坐起，就不要使用倾斜摇篮了。

**警告！** 倾斜摇篮不适合在长时间睡眠时使用。

**警告！** 把倾斜摇篮放在升高表面如桌子上使用是危险的。

**警告！** 始终使用安全带，确保任何时候都要正确调整安全带。

**警告！** 切勿用玩具杆拿起倾斜摇篮（如装有）。为了宝宝的安全，如果这样做，玩具杆会分开。

倾斜摇篮不取代婴儿床或床。如果宝宝要睡觉，应该把他/她放在一张合适的婴儿床或床上。

如果倾斜摇篮的任何部分已损坏或缺失，请不要再使用。

不要使用非 Mothercare 批准的备件。

适合不能独立坐起的宝宝（大约6个月；不超过9公斤）。

切勿把它当成固定系统在车里使用

不要在明火或任何其他类型的加热器附近使用。

安装和不使用摇篮时，把其放在远离宝宝的地方。

当宝宝在里面时，不要试图移动或拿起摇篮。

符合BS EN 12790:2009。

## 照护您的产品

请参阅座椅背面水洗标上的保养说明。

清洗可拆椅套前，确保所有的金属部件已拆除。

使用前确保框架已正确重组，并定期检查框架是否稳固和面料和缝合是否完好。

## 客户服务

您孩子的安全是您的责任。

如果产品有问题或您需要更换零件，请联系离您最近的 Mothercare 商店。

## uwagi dotyczące bezpieczeństwa i ochrony

# WAŻNE! ZACHOWAĆ NA PRZYSZŁOŚĆ.

**OSTRZEŻENIE!** Nigdy nie pozostawiać dziecka bez nadzoru.

**OSTRZEŻENIE!** Zaprzestać używania rozkładanego bujaczka, kiedy dziecko zacznie samodzielnie siedzieć.

**OSTRZEŻENIE!** Ten rozkładany bujaczek nie jest przeznaczony do tego, by dziecko długo w nim spało.

**OSTRZEŻENIE!** Stawianie rozkładanego bujaczka na podwyższeniu, np. na stole, grozi niebezpieczeństwem.

**OSTRZEŻENIE!** Zawsze stosować uprząż ochronną, dbając o to, aby była należycie zapięta.

**OSTRZEŻENIE!** Jeżeli rozkładany bujaczek ma uchwyt z zabawkami, nie wolno go używać do podnoszenia.

Dla bezpieczeństwa dziecka próba podniesienia za uchwyt z zabawkami spowoduje jego odłączenie się.

Rozkładany bujaczek nie zastępuje kojca ani łóżeczka. Do snu należy dziecko ułożyć w odpowiednim kojcu lub łóżeczku.

Nie używać rozkładanego bujaczka, jeżeli jakkolwiek część jest uszkodzona lub jej brakuje.

Nie stosować części zamiennych niezatwierdzonych przez firmę Mothercare.

Produkt przeznaczony jest dla dzieci, które nie potrafią siedzieć samodzielnie (w wieku do ok. 6 miesięcy lub 9 kilogramów wagi).

Nigdy nie używać jako fotelika samochodowego.

Nie stawiać w pobliżu ognia ani jakichkolwiek grzejników.

Trzymać dzieci z dala od bujaczka podczas jego montażu i w czasie, kiedy nie jest używany.

Nie próbować podnoszenia bujaczka z dzieckiem w środku.

Zgodne z BS EN 12790:2009.

## Należy dbać o produkt

Przed czyszczeniem należy zapoznać się z instrukcjami pielęgnacji na spodzie tkaniny siedziska.

Jeżeli pokrycie siedzenia zdejmuje się, przed praniem zdjąć wszystkie części metalowe.

Sprawdzić przed użyciem, czy rama jest prawidłowo zmontowana; regularnie sprawdzać, czy rama pozostaje solidnie zmontowana i czy materiał i szwy nie są uszkodzone.

## obsługa klienta

### Bezpieczeństwo Twojego dziecka zależy od Ciebie.

W razie problemów z tym produktem albo potrzeby zakupienia części zamiennych, prosimy skontaktować się z najbliższym sklepem Mothercare.

## observações sobre segurança e cuidados

# IMPORTANTE! MANTENHA PARA REFERÊNCIA FUTURA.

**ADVERTÊNCIA!** Não deixe a criança sem supervisão.

**ADVERTÊNCIA!** Não use o berço reclinado quando a criança conseguir se sentar sem auxílio.

**ADVERTÊNCIA!** Este berço reclinado não é adequado para dormir por períodos prolongados.

**ADVERTÊNCIA!** É perigoso usar este berço reclinado em uma superfície elevada, como uma mesa.

**ADVERTÊNCIA!** Sempre use o sistema de contenção, e sempre verifique se está ajustado corretamente.

**ADVERTÊNCIA!** Nunca use a barra de brinquedos para transportar o berço reclinado (se estiver instalada). Para a segurança da criança, a barra de brinquedos será destacada se houver uma tentativa de se fazer isso.

Este berço reclinado não substitui um berço ou cama. Se a criança quiser dormir, ela deve ser colocada em um berço ou cama adequada.

Não use o berço reclinado se algum componente estiver quebrado ou faltando.

Não use peças de reposição que não sejam aprovadas pela Mothercare.

Adequado para crianças que não conseguem se sentar sem auxílio (aproximadamente 6 meses; até 9 kg).

Nunca use como contenção para uma criança em um veículo

Não use perto de fogo ou outro tipo de fonte de calor.

Mantenha crianças distantes do berço durante a montagem e quando não estiver em uso.

Não tente mover ou levantar o berço com uma criança dentro dele.

Em conformidade com BS EN 12790:2009.

## cuidados com o seu produto

Sempre consulte as instruções de limpeza na etiqueta no verso do tecido do assento.

Para capas removíveis, certifique-se de remover todas as peças de metal antes de lavar.

Verifique se a armação foi montada corretamente antes de usar e verifique regularmente se a armação está segura e se o tecido e costuras não estão danificados.

## assistência ao cliente

### Você é responsável pela segurança da criança.

se há um problema com este produto, ou se você necessita peças de reposição, contate a loja Mothercare mais próxima.

## примечания по безопасности и уходу

# ВАЖНО! СОХРАНИТЕ ДЛЯ БУДУЩЕГО ИСПОЛЬЗОВАНИЯ.

**ВНИМАНИЕ!** Никогда не оставляйте ребенка без присмотра.

**ВНИМАНИЕ!** Не используйте наклоняемую колыбель, как только ребенок сможет самостоятельно сидеть.

**ВНИМАНИЕ!** Наклоняемая колыбель не предназначена для продолжительных периодов сна.

**ВНИМАНИЕ!** Опасно устанавливать эту наклоняемую колыбель на приподнятые поверхности, например, на стол.

**ВНИМАНИЕ!** Всегда используйте ремни безопасности и проверяйте, чтобы они были постоянно отрегулированы правильным образом.

**ВНИМАНИЕ!** В целях безопасности никогда не переносите наклоняемую колыбель за штангу для игрушек (если установлена), т.к. при этом штанга для игрушек может отсоединиться.

Эта наклоняемая колыбель не заменяет колыбель или детскую кроватку. Для сна ребенка необходимо укладывать в колыбель или кроватку.

Не используйте наклоняемую колыбель, если какие-либо компоненты сломаны или потеряны.

Используйте только запасные части, одобренные компанией Mothercare.

Предназначено для детей, которые еще не могут самостоятельно сидеть

(приблизительно до 6 месяцев, весом не более 9 кг).

Никогда не используйте эту колыбель в качестве детского автомобильного сиденья безопасности в автомобиле.

Не устанавливайте поблизости от открытого огня или любых других обогревателей.

Не разрешайте детям подходить к колыбеле во время ее установки и когда она не используется.

Не пытайтесь переместить или поднять колыбель, когда в ней находится ребенок.

Соответствует BS EN 12790.

## Уход за изделием

Инструкции по уходу смотрите на этикетке по уходу, пришитой с обратной стороны материала сиденья.

В случае применения съемных чехлов, проверьте перед стиркой, что вы сняли все металлические части.

Перед использованием проверьте, что рама правильно собрана; регулярно проверяйте раму на прочность, а материал и швы на отсутствие повреждений.

## забота о клиенте

Вы отвечаете за безопасность вашего ребенка.

В случае возникновения каких-либо проблем с этим продуктом, или если вам потребуются запасные части для замены, пожалуйста, обращайтесь в ваш ближайший магазин фирмы Mothercare.



## medidas de seguridad y cuidado

# ¡¡IMPORTANTE! GUARDAR PARA FUTURAS CONSULTAS.

**¡ADVERTENCIA!** Nunca deje al niño sin supervisión.

**¡ADVERTENCIA!** No utilice la hamaca reclinada cuando el niño ya pueda sentarse sin ayuda.

**¡ADVERTENCIA!** Esta hamaca reclinada no está diseñada para que el bebé duerma en ella durante periodos prolongados.

**¡ADVERTENCIA!** Es peligroso usar esta hamaca reclinada sobre una superficie alta, por ejemplo, sobre una mesa.

**¡ADVERTENCIA!** Utilice siempre el sistema de retención y compruebe que esté correctamente ajustado en todo momento.

**¡ADVERTENCIA!** Nunca utilice la barra de juegos para transportar la hamaca reclinada (si se incluye). Por la seguridad del niño, la barra de juegos se desprenderá si se trata de hacer esto. Esta hamaca reclinada no se debe usar en sustitución de una cama o cuna. Si el niño necesita dormir, debe llevarlo a una cama o cuna adecuada.

No utilice la hamaca reclinada si alguna de las piezas está rota, o si falta alguna pieza.

No utilice piezas de repuesto que no estén aprobadas por Mothercare.

Artículo apto para niños que no puedan sentarse sin ayuda (hasta aproximadamente los 6 meses de edad o 9 kilos de peso).

No utilizar nunca como sistema de retención infantil en un vehículo.

No usar cerca de chimeneas ni de aparatos de calefacción de cualquier tipo.

Los niños no deben estar cerca de la hamaca cuando la esté ensamblando o cuando no se esté usando.

No intente mover o levantar la hamaca cuando el niño esté en ella.

Cumple con la norma BS EN 12790:2009.

## cuidado del artículo

Para la limpieza del artículo, siga siempre las instrucciones de la etiqueta de cuidado que se encuentra en el revés de la tela del asiento.

Antes de lavar las fundas extraíbles compruebe que se hayan retirado todas las piezas metálicas.

Asegúrese de que el armazón haya quedado nuevamente bien ensamblado antes del uso y compruebe con regularidad que permanezca firme y que la tela y las costuras no estén deterioradas.

## atención al cliente

**La seguridad de su hijo es su responsabilidad.**

si encuentra algún problema con este artículo o necesita piezas de repuesto, póngase en contacto con su tienda Mothercare más cercana.

# ขอความสำคัญ! เก็บไว้มือสำหรับการอ้างอิงในอนาคต

คำเตือน! อย่าปล่อยให้เด็กของคุณไว้โดยไม่มีผู้ดูแลเด็ดขาด

คำเตือน! อย่าใช้เปลปรับเอนหากว่าเด็กสามารถจะนั่งได้เอง

คำเตือน! เปลปรับเอนนี้ไม่ได้มีไว้ใช้เพื่อนอนเป็นระยะเวลายาวๆ

คำเตือน! เป็นการกระทำที่อันตรายมากที่จะใช้เปลปรับเอนนี้บนพื้นผิวยกกระดาน อย่างเช่นโต๊ะ

คำเตือน! โปรดใช้เข็มขัดตลอดเวลา และตรวจสอบให้แน่ใจว่าได้ปรับไว้อย่างถูกต้องแล้ว

คำเตือน! ห้ามจับราวของเล่นในการยกเปลปรับเอน (หากติดตั้งไว้) เพื่อความปลอดภัยของบุตรหลานของคุณ

ราวของเล่นจะหลุดออกมาหากมีการพยายามกระทำแบบนั้นเกิดขึ้น

เปลปรับเอนนี้ไม่สามารถแทนที่เปลหรือเตียงได้ หากเด็กของคุณต้องการจะนอน มันก็จะถูกถอดออกหากมีการพยายามทำแบบนั้น

อย่าใช้เปลปรับเอนหากมีชิ้นส่วนเสียหายหรือหายไป

อย่าใช้ชิ้นส่วนเปลี่ยนทดแทนที่ไม่ใช่ชิ้นส่วนที่ได้รับการรับรองจาก Mothercare

เหมาะสมสำหรับเด็กซึ่งไม่สามารถนั่งได้ด้วยตนเอง (ประมาณ 6 เดือน หรือถึง 9 กิโล)

อย่าใช้เข็มขัดเด็กในยานพาหนะ

อย่าใช้ใกล้กล่องไฟหรือเครื่องทำความร้อนอื่นๆ

เก็บเปลให้ห่างจากเด็กๆ ขณะการติดตั้งหรือขณะไม่ได้ใช้สอย

อย่าพยายามที่จะเคลื่อนย้ายหรือยกเปลหากมีเด็กนั่งอยู่ภายใน

สอดคล้องกับ BS EN 12790:2009.

## การรักษาสินค้า

อ้างอิงฉลากบอกรีซิดูแลบริเวณหลังเนื้อผ้าของที่นั่งเพื่อวิธีการทำความสะอาด

สำหรับผ้าคลุมที่ถอดได้ โปรดตรวจสอบให้แน่ใจว่าชิ้นส่วนเหล็กได้ถูกถอดออกแล้วก่อนการซัก

ตรวจสอบให้แน่ใจว่าโครงได้ถูกติดตั้งใหม่แล้วก่อนการใช้และตรวจสอบเป็นประจำว่าการติดตั้งนั้นแน่นหนา

และเนื้อผ้าหรือรอยปักไม่ได้เกิดการเสียหาย

## บริการลูกค้าสัมพันธ์

ความปลอดภัยของเด็กของคุณเป็นความรับผิดชอบของคุณ

หากคุณมีปัญหากับสินค้าชิ้นนี้หรือต้องการแลกเปลี่ยนชิ้นส่วน กรุณาติดต่อร้าน mothercare ใกล้คุณ

Türkçe:

## güvenlik ve bakım notları

# ÖNEMLİ! GELECEKTE REFERANS OLMASI AMACIYLA SAKLAYINIZ.

**UYARI!** Çocuđu gözetimsiz bırakmayın.

**UYARI!** Çocuđunuz yardım almadan oturmaya başladığında ana kucađını kullanmayı bırakın.

**UYARI!** Ana kucađı uzun süreli uyku için tasarlanmamıştır.

**UYARI!** Bu ana kucađının yükseltilmiş yüzeylerde (örneğin masa) kullanılması tehlikelidir.

**UYARI!** Her zaman doğru şekilde ayarlandığından emin olarak bağlama sistemini kullanın.

**UYARI!** Ana kucađını asla oyuncak barından (eđer takılıysa) tutarak taşımayın. Böyle bir girişimde bulunmanız durumunda çocuđunuzun güvenliği için oyuncak barı yerinden çıkacaktır.

Ana kucađı, yatak yada karyola yerine kullanılamaz. Çocuđunuzun uykusu geldiğinde uygun bir yatađa yada karyolaya yatırılması gerekmektedir.

Herhangi bir parçası kırık yada kayıp ise salıncađı kullanmayın.

Mothercare tarafından onaylanmayan yedek parçaları kullanmayın.

Yardım almadan oturamayan çocuklar içindir (yaklaşık 6 aylık;9 kg'a kadar).

Asla araçta çocuk bağlama sistemi olarak kullanmayın.

Açık ateş yada herhangi bir ısıtıcı yakınında kullanmayın.

Kurulum esnasında ve kullanımda deđilken ana kucađını çocuklardan uzak tutun.

Ana kucađını çocuk içindeyken hareket ettirmeye ve kaldırmaya çalışmayın.

BS EN 12790:2009 uyumludur.

## Ürününüzün bakımı

Temizlik talimatları için koltuk kumaşının arkasındaki etikete bakın.

Yıkamadan önce çıkarılabilir kılıfın içindeki tüm metal parçaların çıkarıldığından emin olun.

Kullanmadan önce iskeletin doğru şekilde birleştirildiğinden emin olun. İskeletin güvenli olduğundan ve kumaş ve dikişlerin zarar görmediğinden emin olmak için düzenli olarak kontrol edin.

## müşteri hizmetleri

**Çocuđunuzun güvenliği sizin sorumluluđunuzdur.**

bu ürünle ilgili herhangi bir probleminiz yada yedek parça ihtiyacınız varsa,

lütfen en yakın Mothercare mağazası ile iletişime geçin.



ARTWORK FOR



Artwork Information

CODE	MC2217/4863				
FILENAME	MC2217_4863_EPP_SS18 Bouncer User Guide				
DESCRIPTION	Bouncer User Guide SS18				
PRINT PROCESS	Litho	Yes	Scr	Digi	
DIMENSIONS	Height	210mm		Width	148mm
PAGINATION	Cover	00		Inners	34
CUTTER USED	NO				

PROCESS COLOURS	C	M	Y	K	
SPOT COLOURS	P295 Blue, P485 Red				

IMAGE REFERENCE	Actual DPI	Effective DPI

Artworker	Date	Artworker	Date	Artworker	Date
Laydon	21.07.17				
LAYDON	11.08.17				

Artworker Notes

QC Sign Off	Studio	Production	Spot Check
Artwork size correct			
Bleed added			
Legend all detail checked			
Colour correct to brief/estimate			
Correct logos			
Correct image ref & position			
Colour breakdown correct			
Layers correct			
Point size correct			
Kerning and trapping correct			
Spell checked/grammar using both program and manual check			
Ensure artwork reflects creative templates			
Code positioning and size correct			
Code naming convention on Artwork and legend correct and the same			
File naming convention correct to standard			
Proof read			
Studio Signed: Laydon	Date: 21.07.2017		
Production Signed:	Date:		
Spot Checked:	Date:		