

ZIPPY LIGHT

passeggiino • stroller



Inglesina

- | | |
|--------------------------------------|---|
| IT MANUALE ISTRUZIONI | SR UPUTSTVO ZA UPOTREBU |
| EN INSTRUCTION MANUAL | HR KORISNIČKI PRIRUČNIK |
| FR MANUEL D'INSTRUCTIONS | SL PRIROČNIK Z NAVODILI ZA UPORABO |
| DE BEDIENUNGSANLEITUNG | BS UPUTSTVO ZA UPOTREBU |
| ES MANUAL DE INSTRUCCIONES | SQ MANUAL UDHËZIMESH |
| PT MANUAL DE INSTRUÇÕES | EL ΕΓΧΕΙΡΙΔΙΟ ΟΔΗΓΙΩΝ |
| NL INSTRUCTIEHANDLEIDING | TR KULLANMA KILAVUZU |
| RU РУКОВОДСТВО С ИНСТРУКЦИЯМИ | ZH 使用说明手册 |
| PL INSTRUKCJA OBSŁUGI | JP 取扱説明書 |
| RO MANUAL DE INSTRUCȚIUNI | KO 부품명 |
| CS PŘÍRUČKA POKYNŮ | HE מדריך הפעלה |
| HU HASZNÁLATI ÚTMUTATÓ | AR دليل التعليمات |
| BG НАРЪЧНИК С ИНСТРУКЦИИ | FA دفترچه راهنما |
| SK PRÍRUČKA POKYNOV | US version |
| LV ROKASGRĀMATA | US INSTRUCTION MANUAL |
| LT NAUDOJIMO INSTRUKCIJA | ES MANUAL DE INSTRUCCIONES |



**IMPORTANT
INSTRUCTIONS
REFERENCE.**

**KEEP THESE
FOR FUTURE**

ZIPZY LIGHT

passeggiino • stroller

ITALIANO	14
ENGLISH	18
FRANÇAIS	22
DEUTSCH	26
ESPAÑOL	31
PORTUGUÊS	35
NEDERLANDS	39
РУССКИЙ	44
POLSKI	48
ROMÂNĂ	52
ČEŠTINA	56
MAGYAR	60
БЪЛГАРСКИ	64
SLOVENSKÝ	69
LATVISKI	73
LIETUVIŲ	77
SRPSKI	81
HRVATSKI	85
SLOVENŠČINA	89
BOSANSKI	93
SHQIP	97
ΕΛΛΗΝΙΚΑ	101
TÜRKÇE	105
中文	109
日本語	113
한국어	117
עברית	122
عربي	126
فارسي	131
US version	
US ENGLISH	138
ESPAÑOL	144

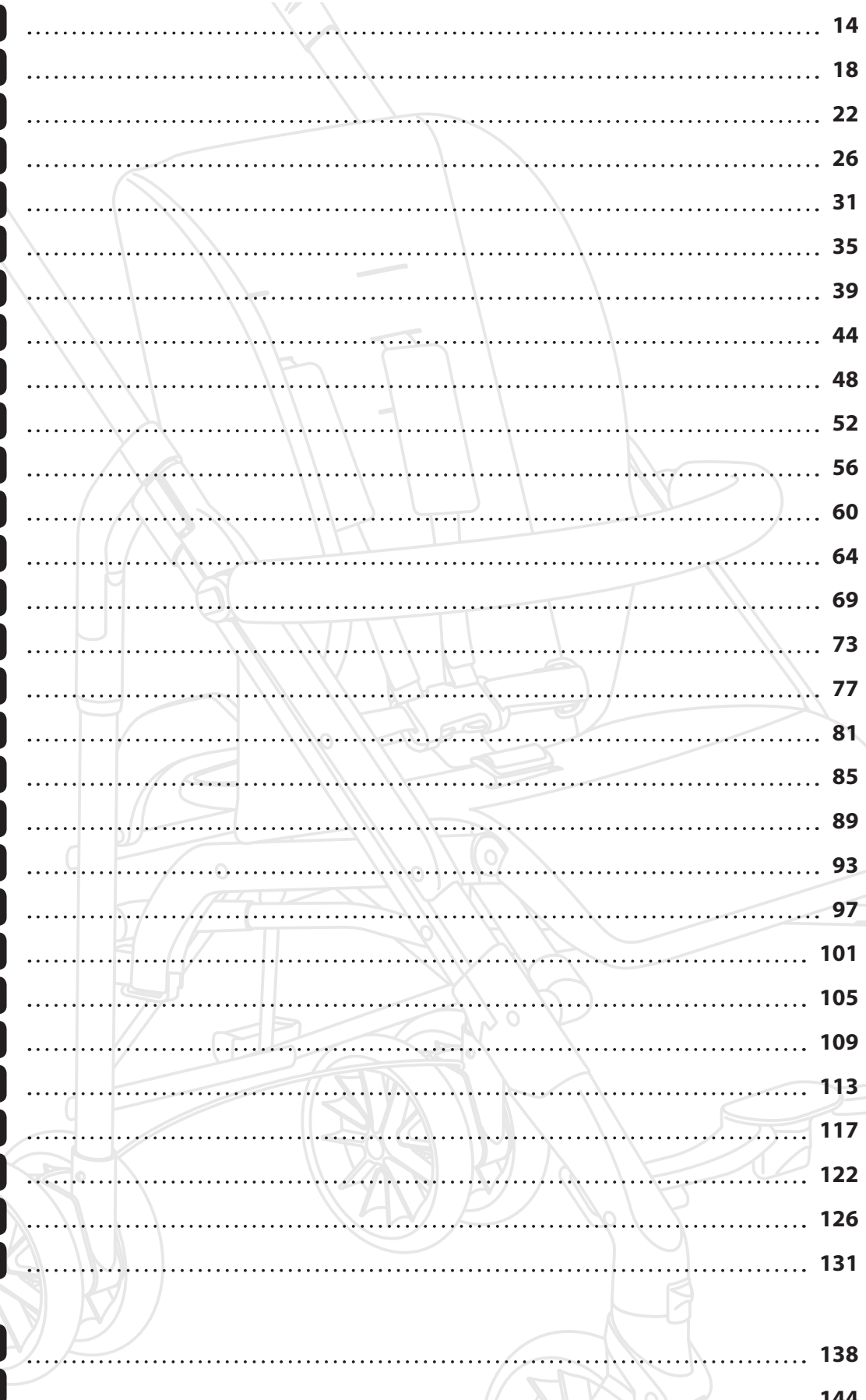

1

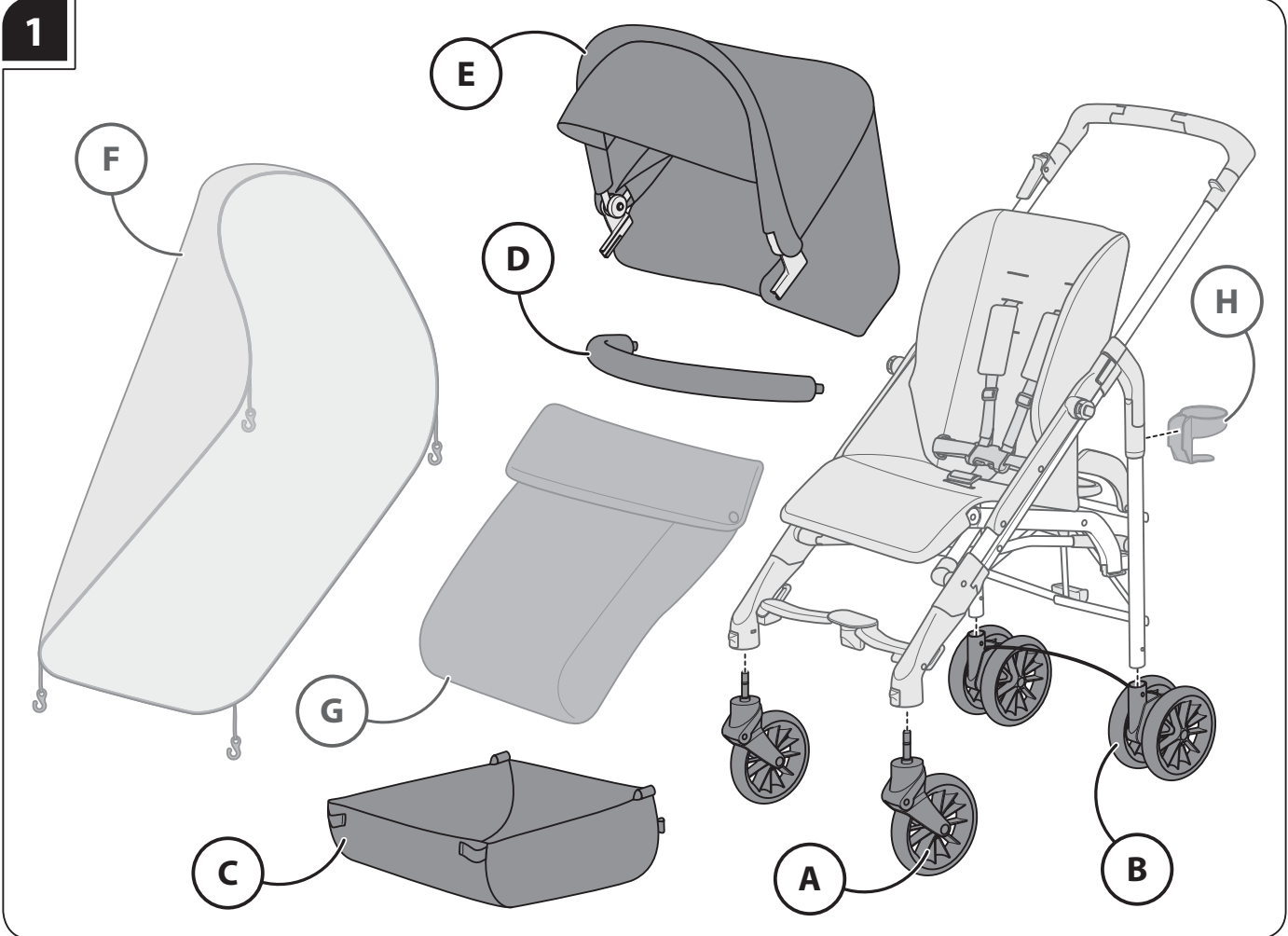

2

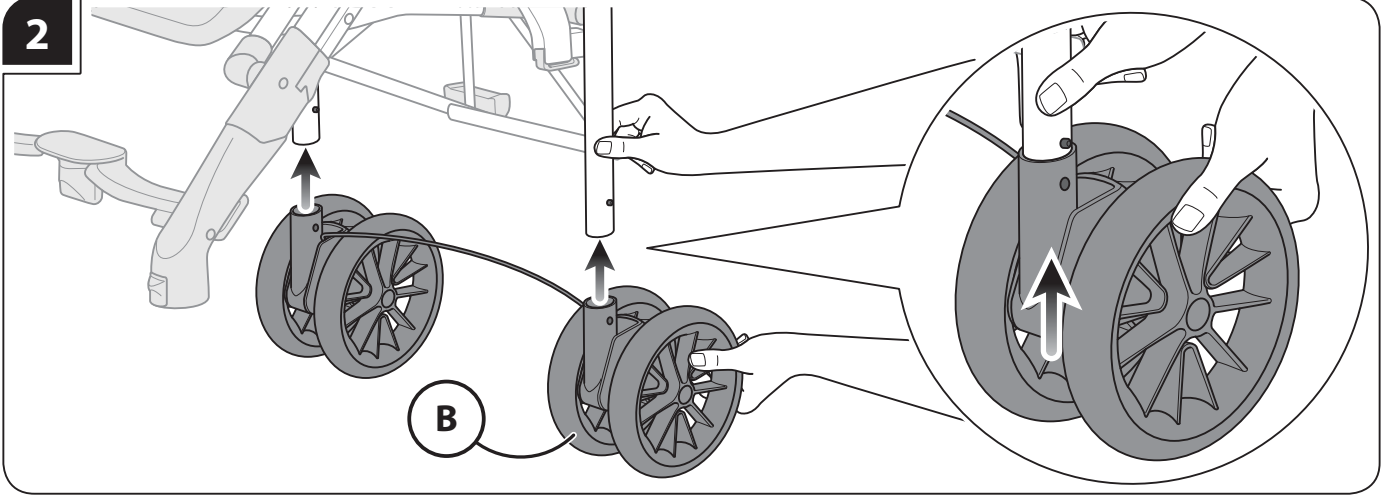

3

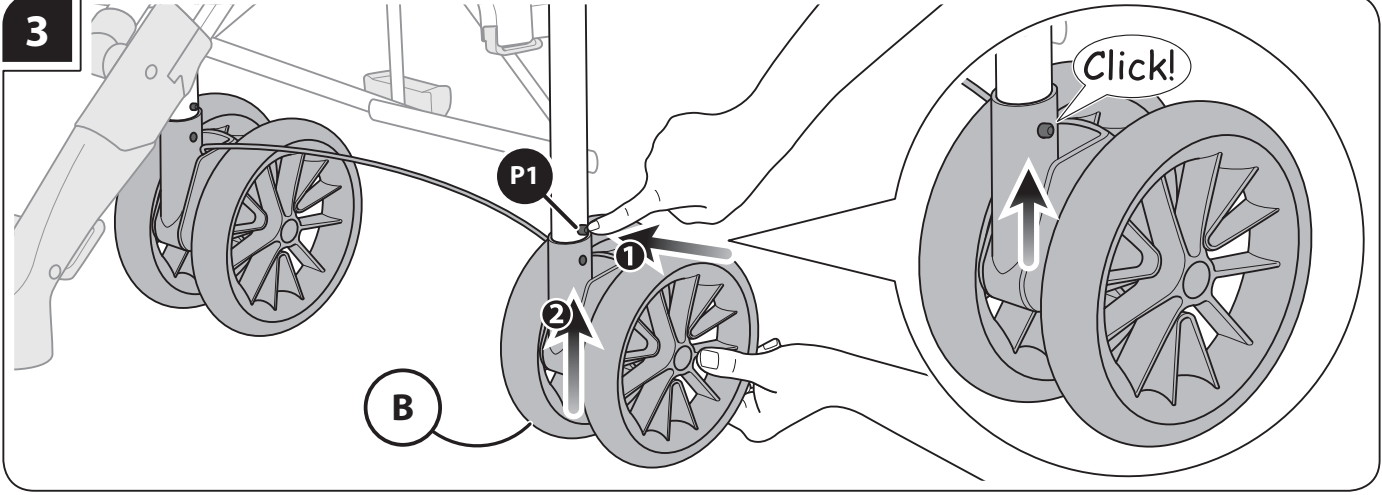

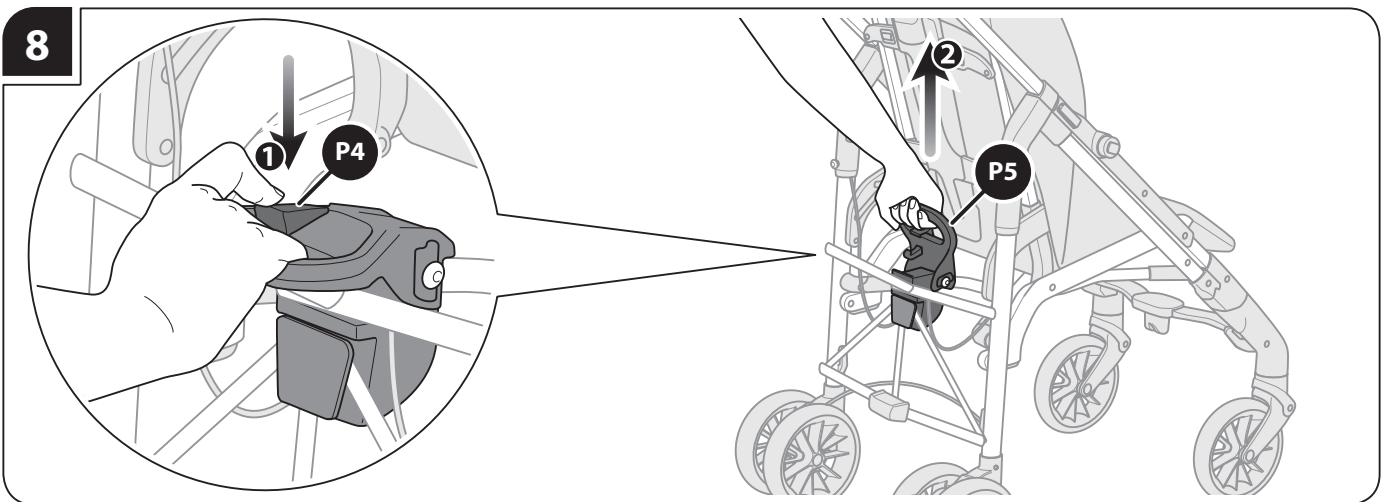
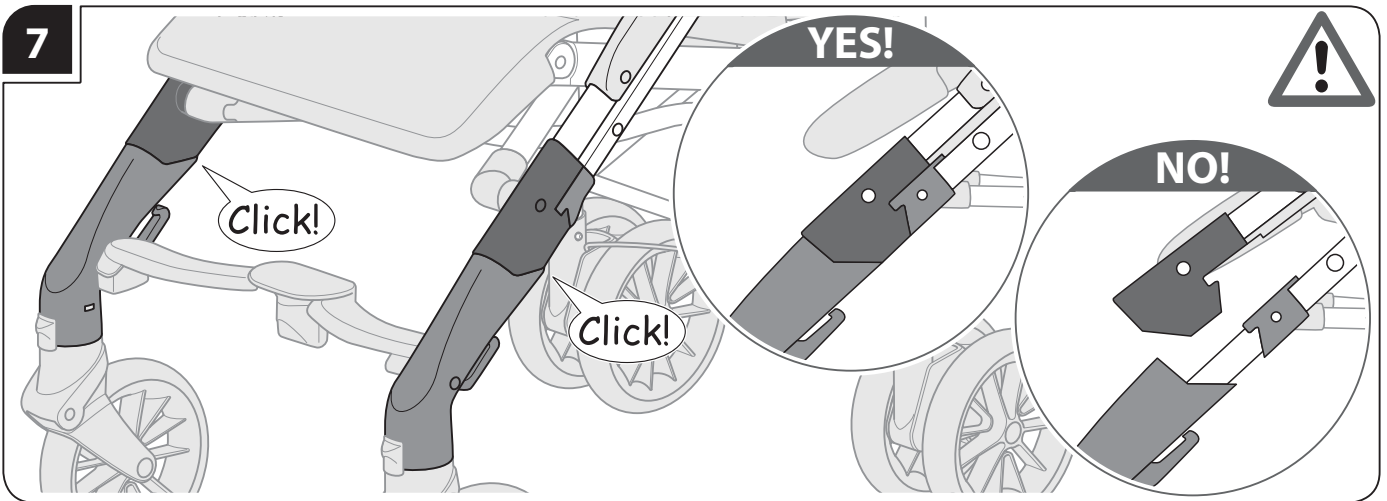
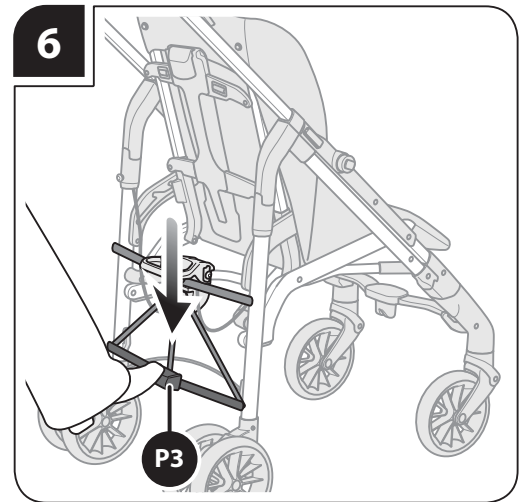
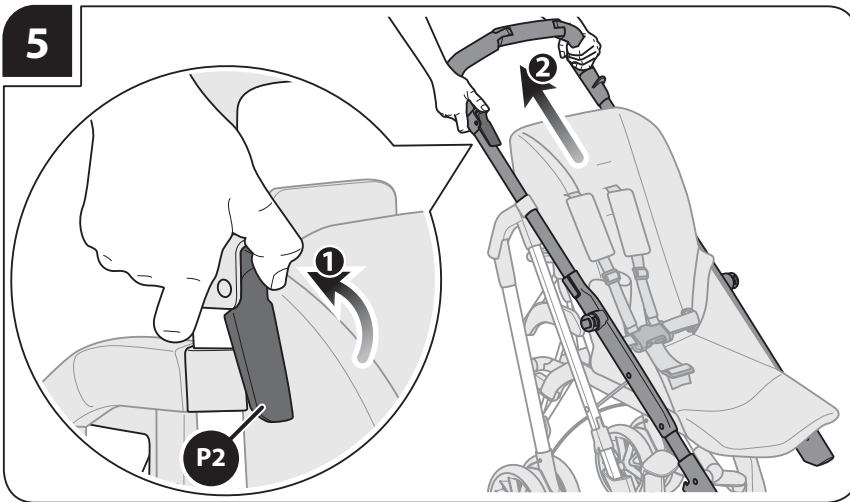
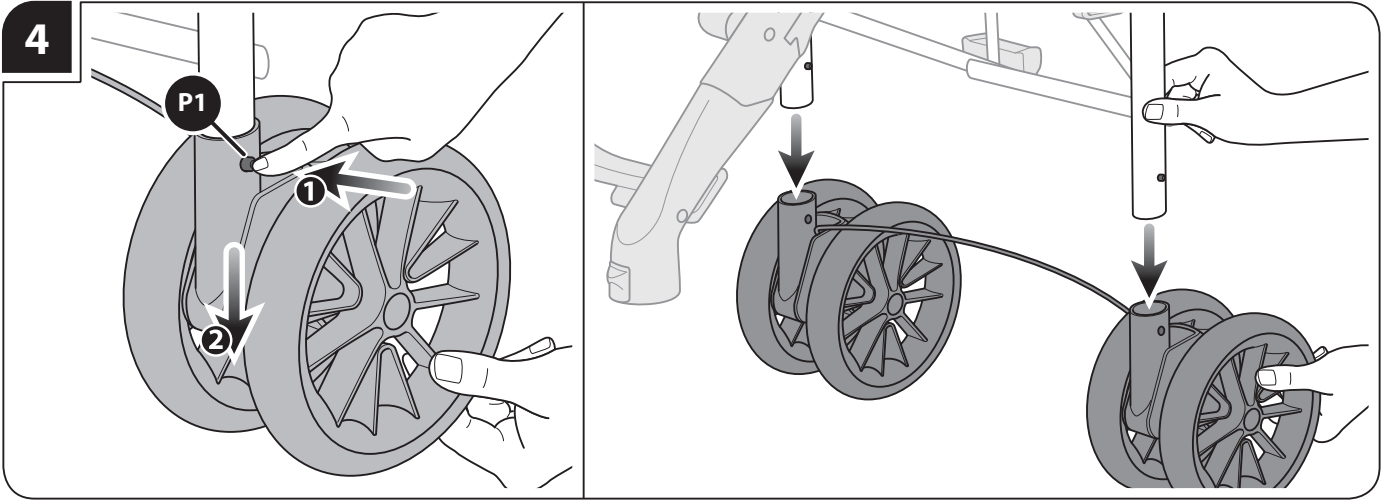

9

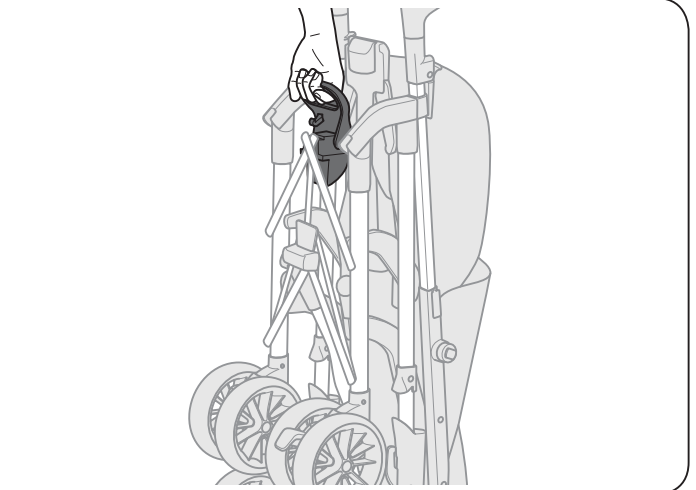
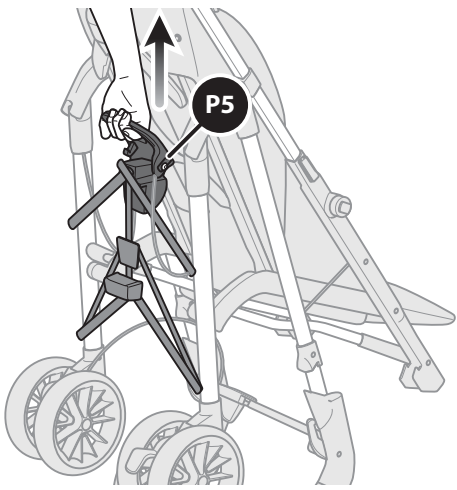

10

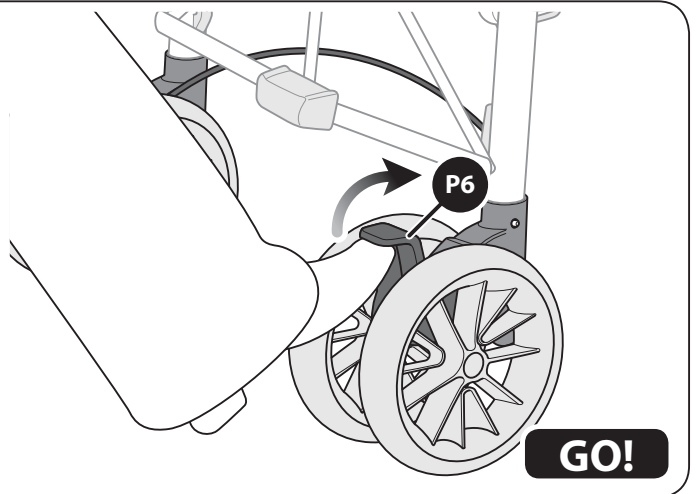
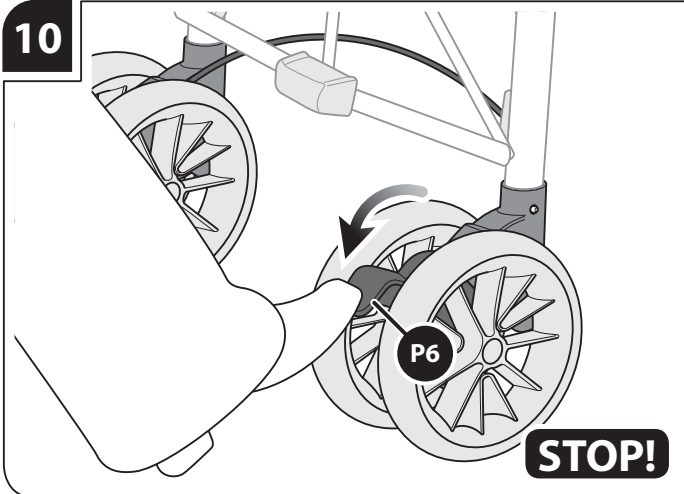

11

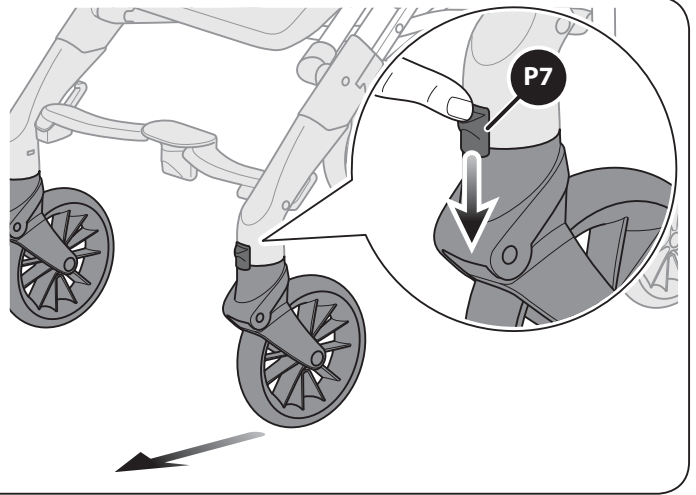
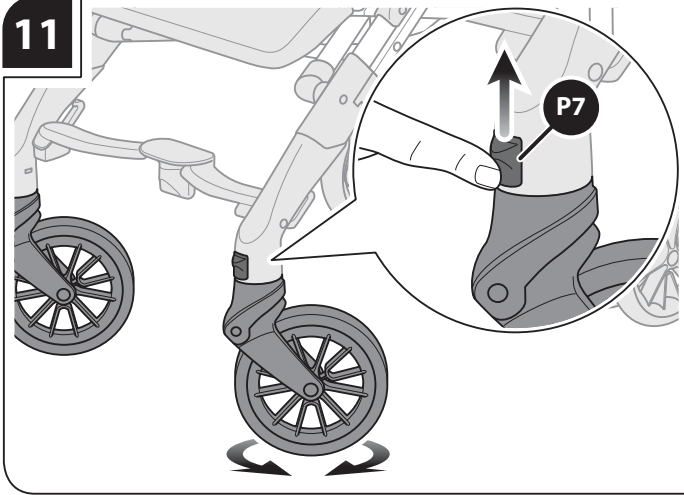

12

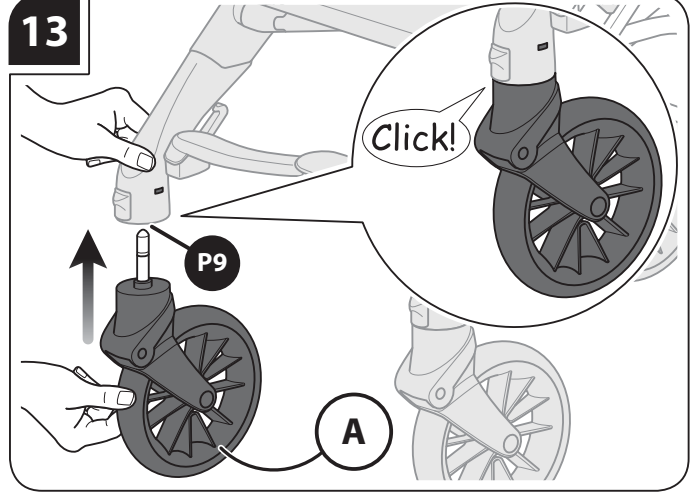
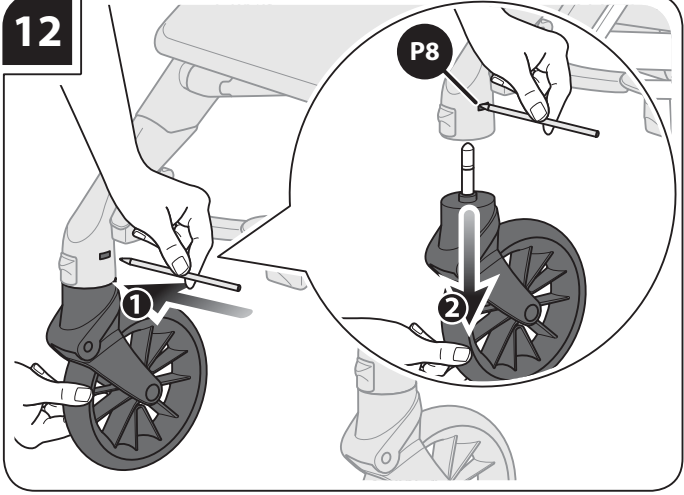

14

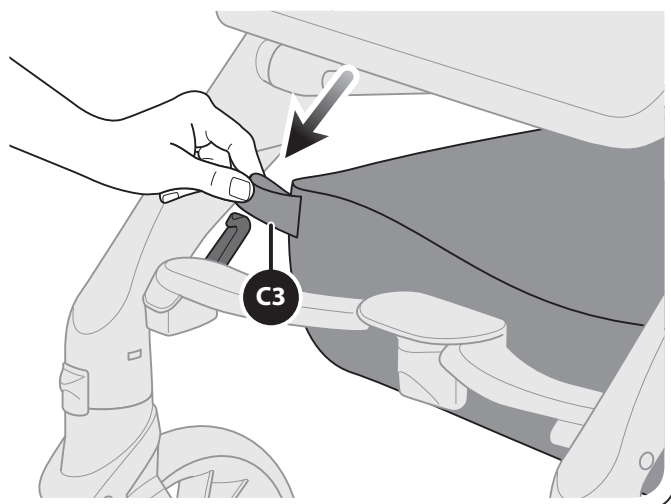
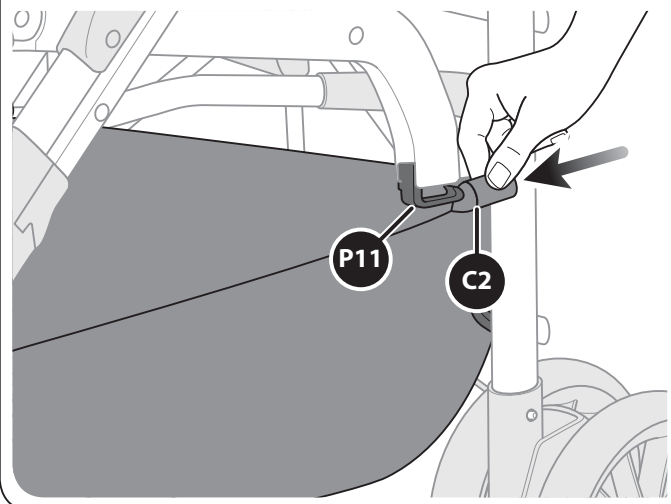
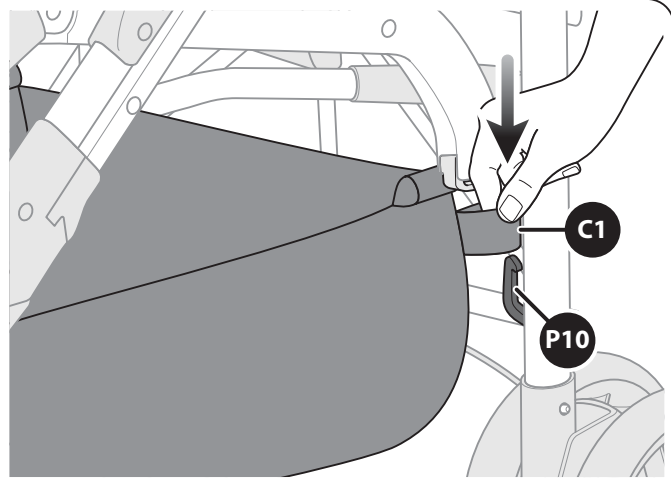
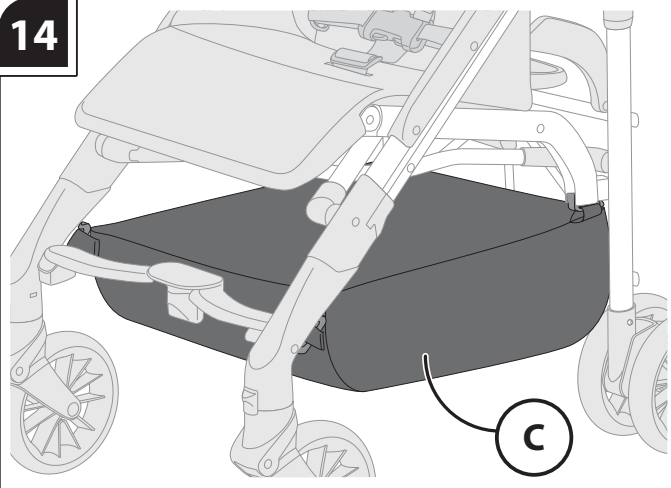

15

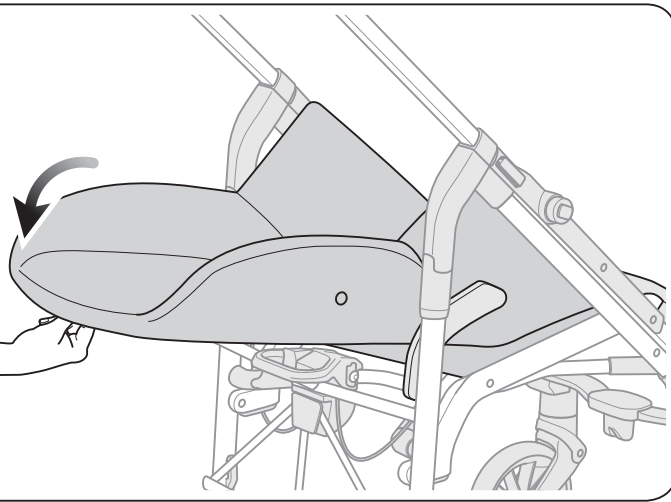
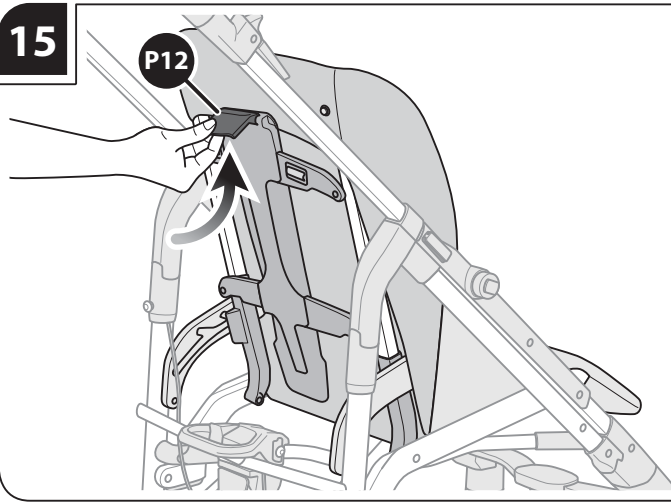

16

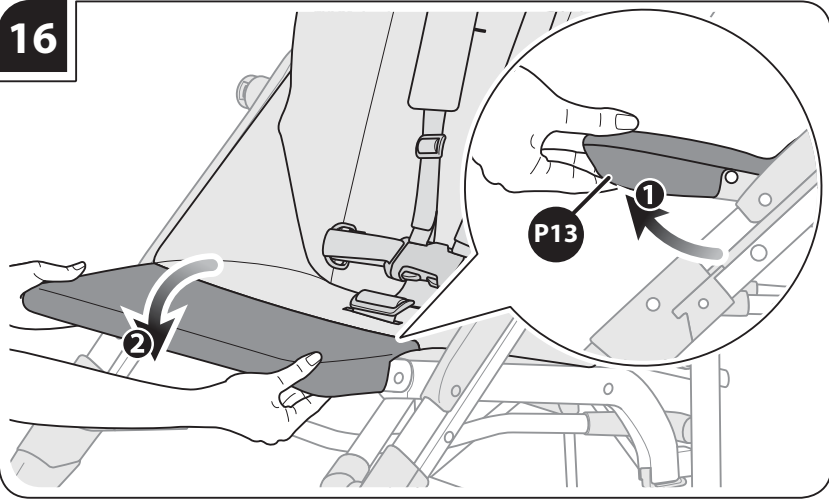

17

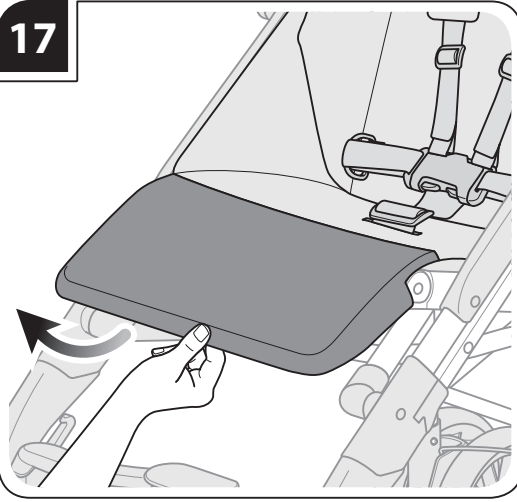

18

YES!

NO!

NO!

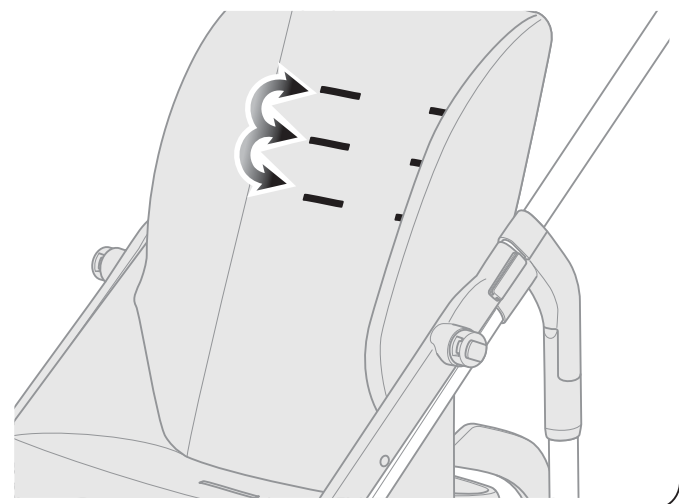
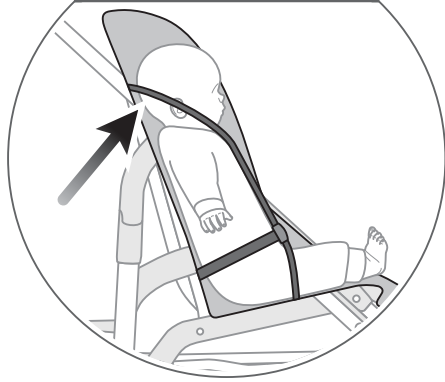
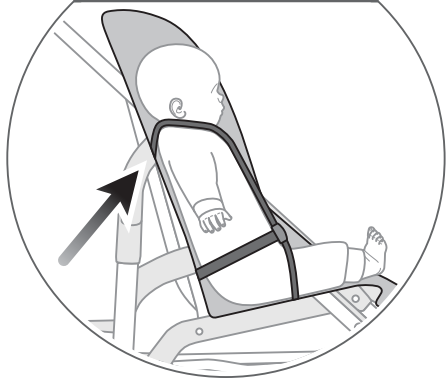
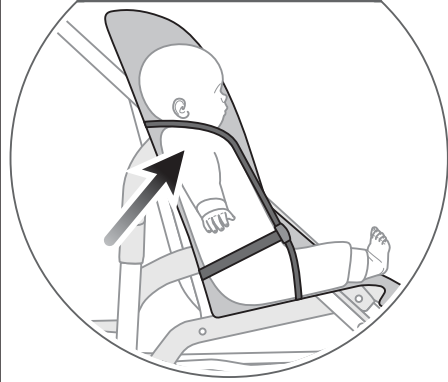

19

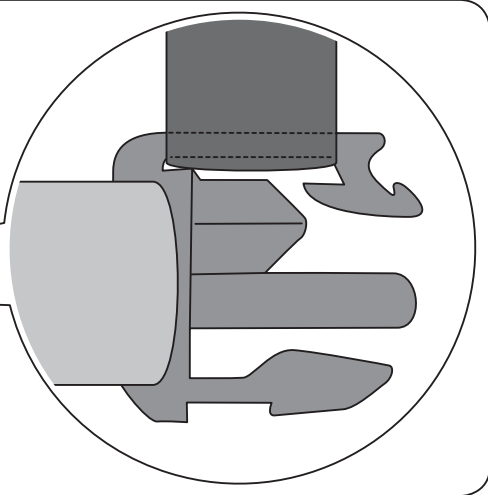
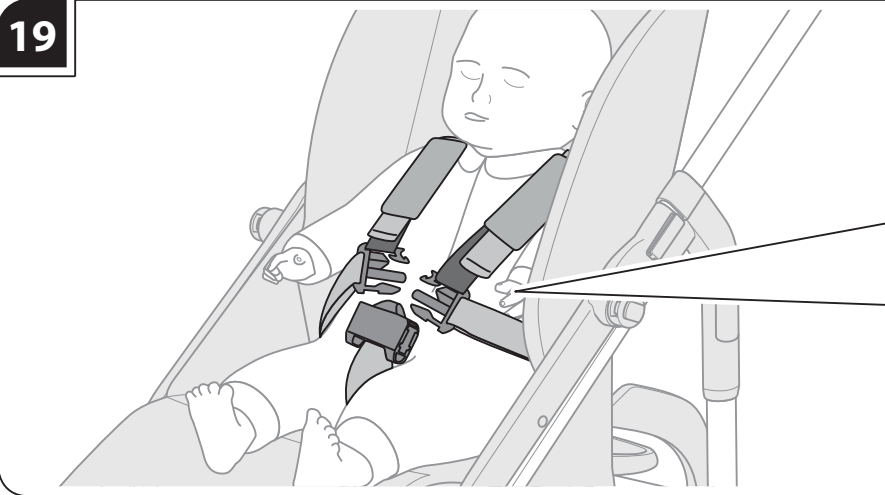

20

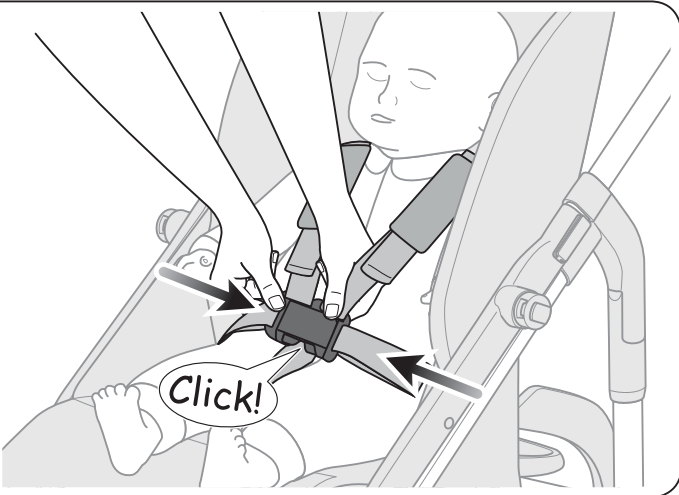
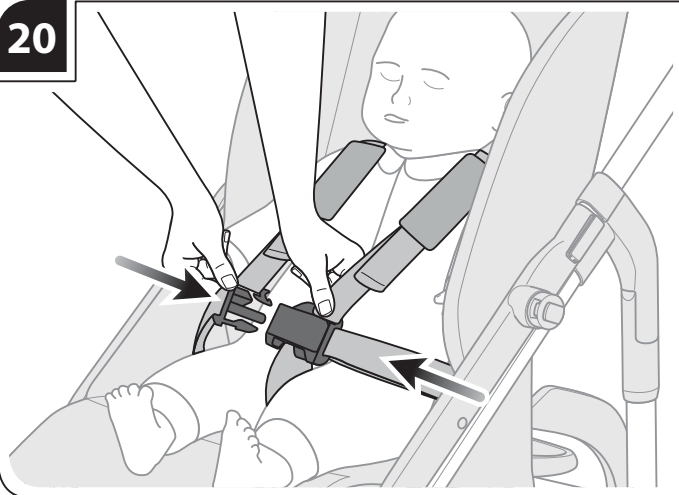

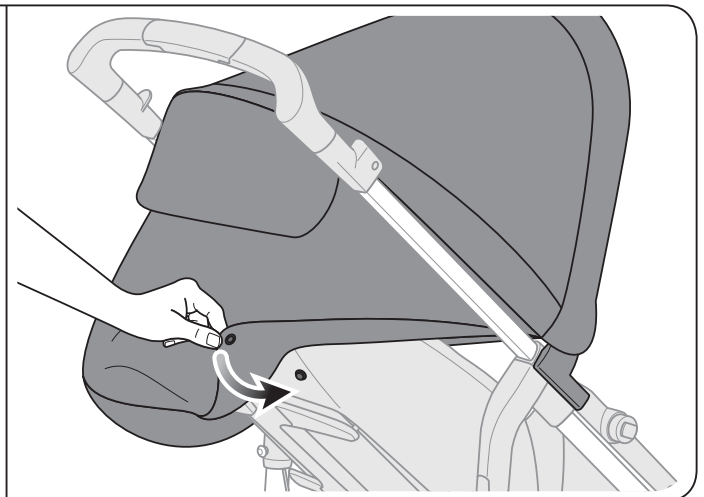
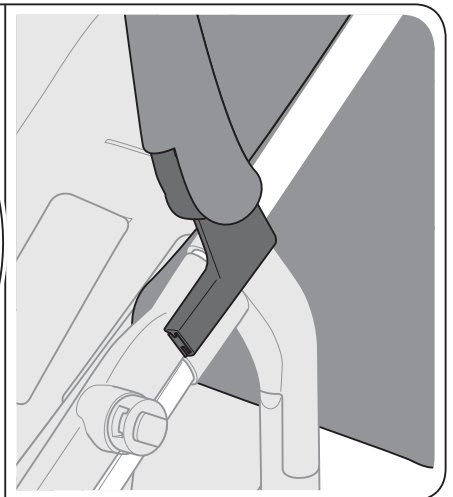
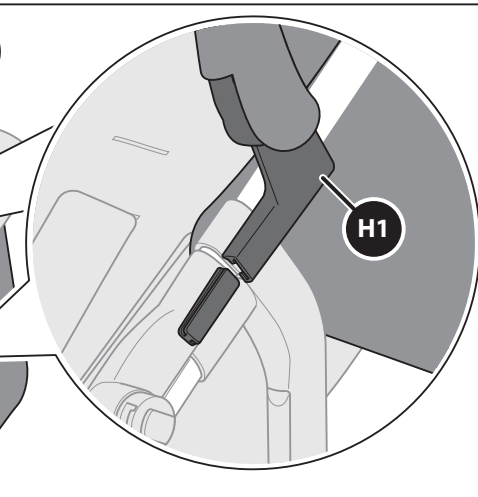
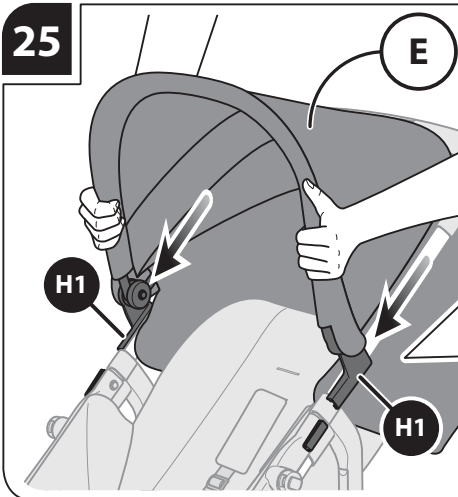
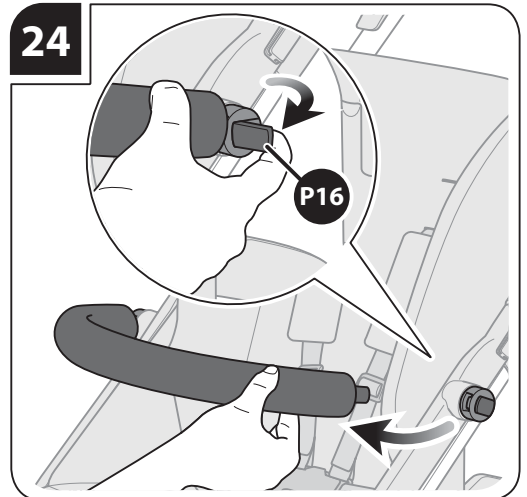
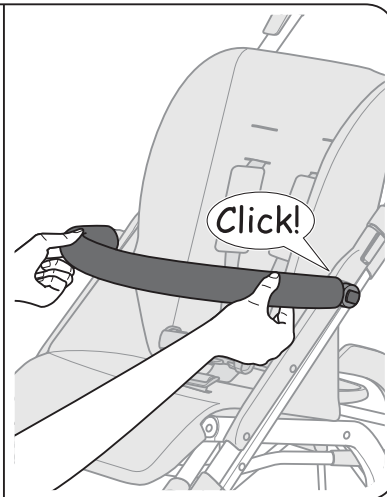
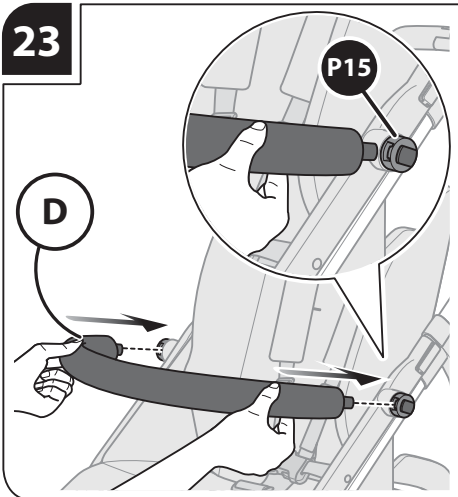
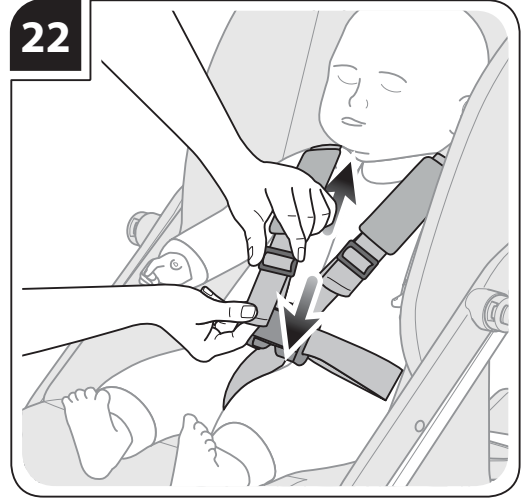
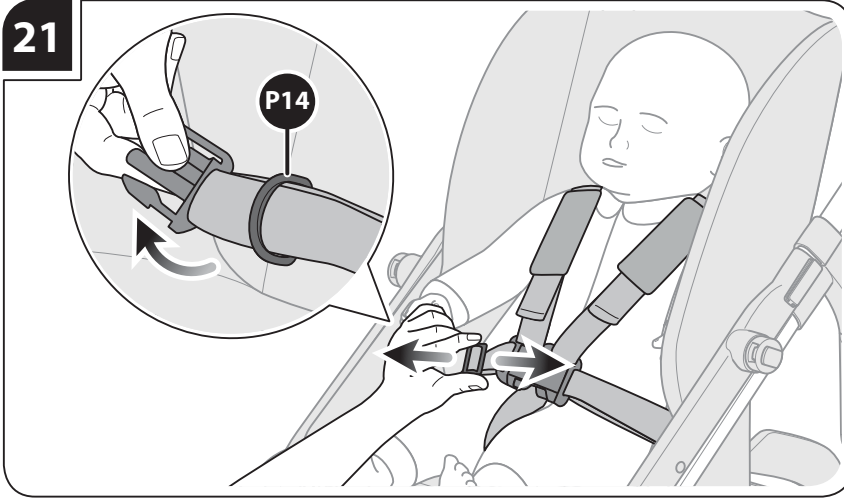

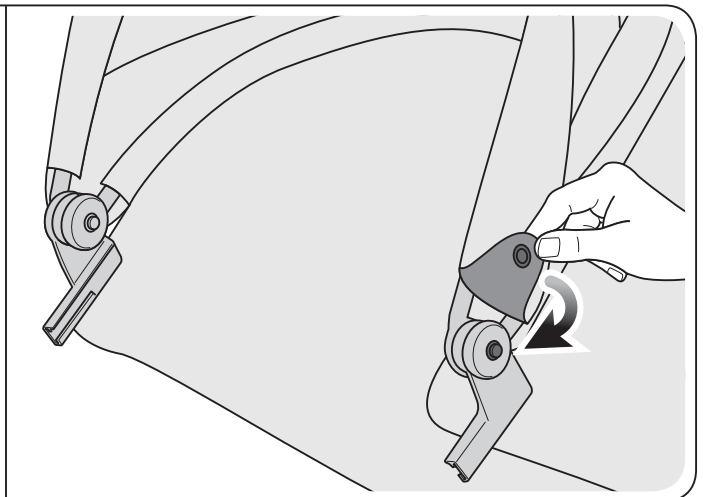
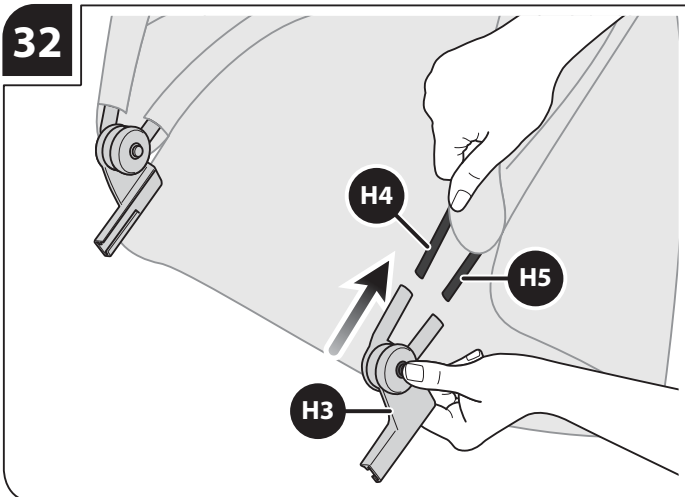
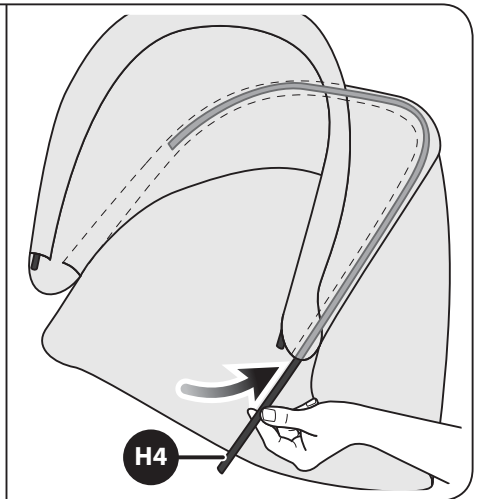
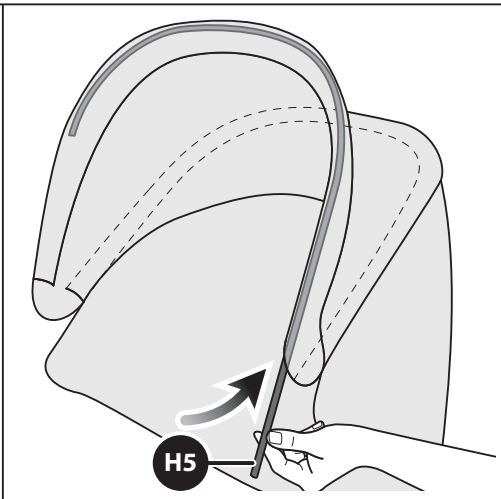
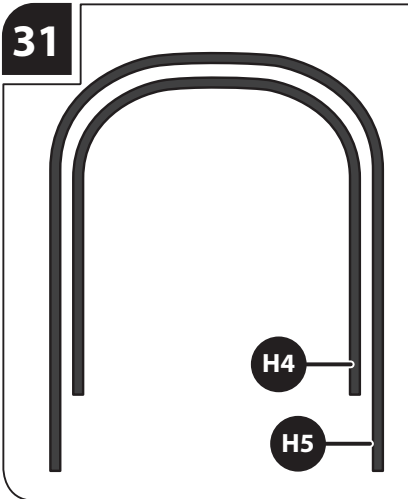
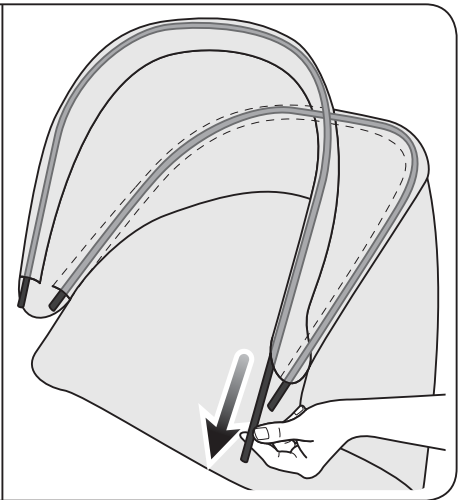
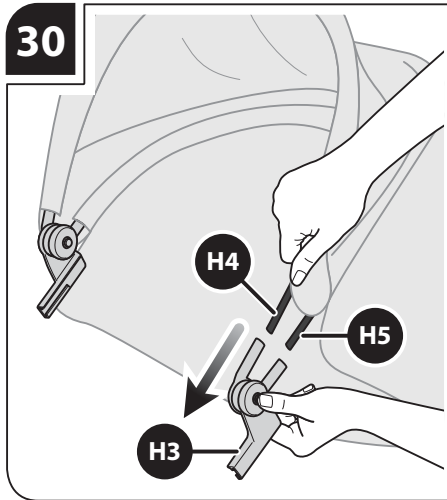
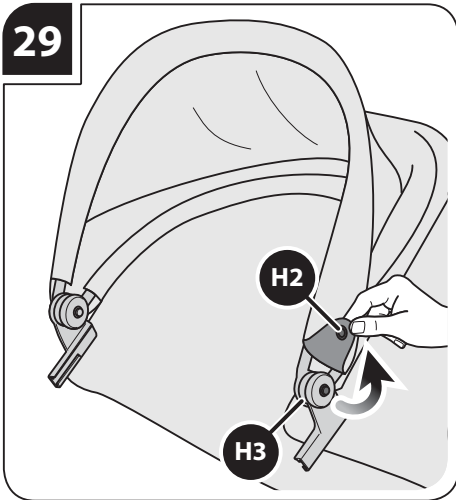
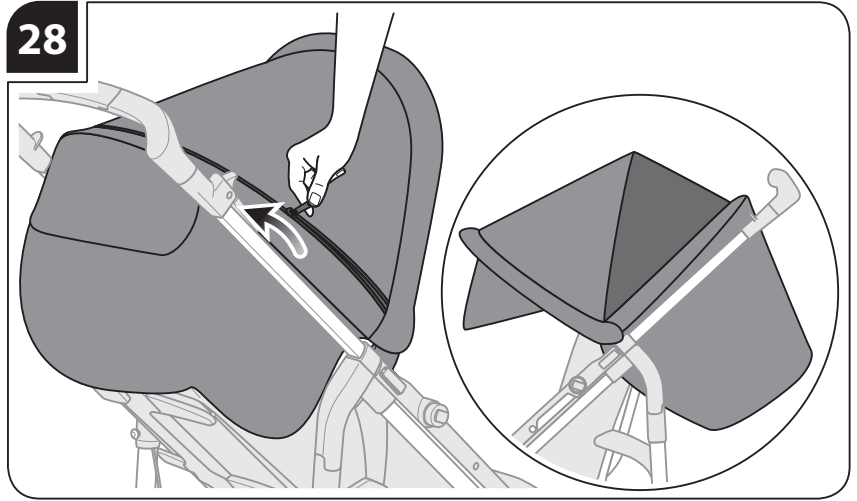
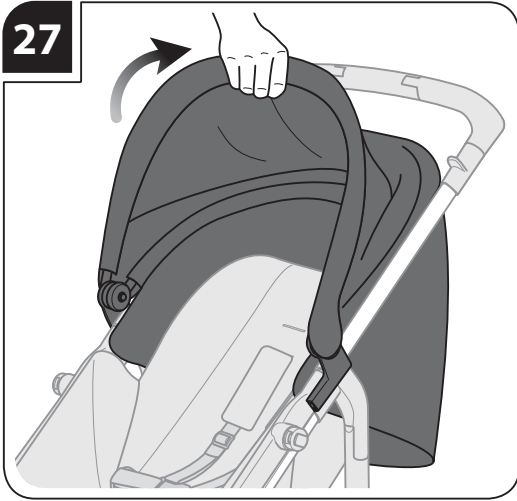

33

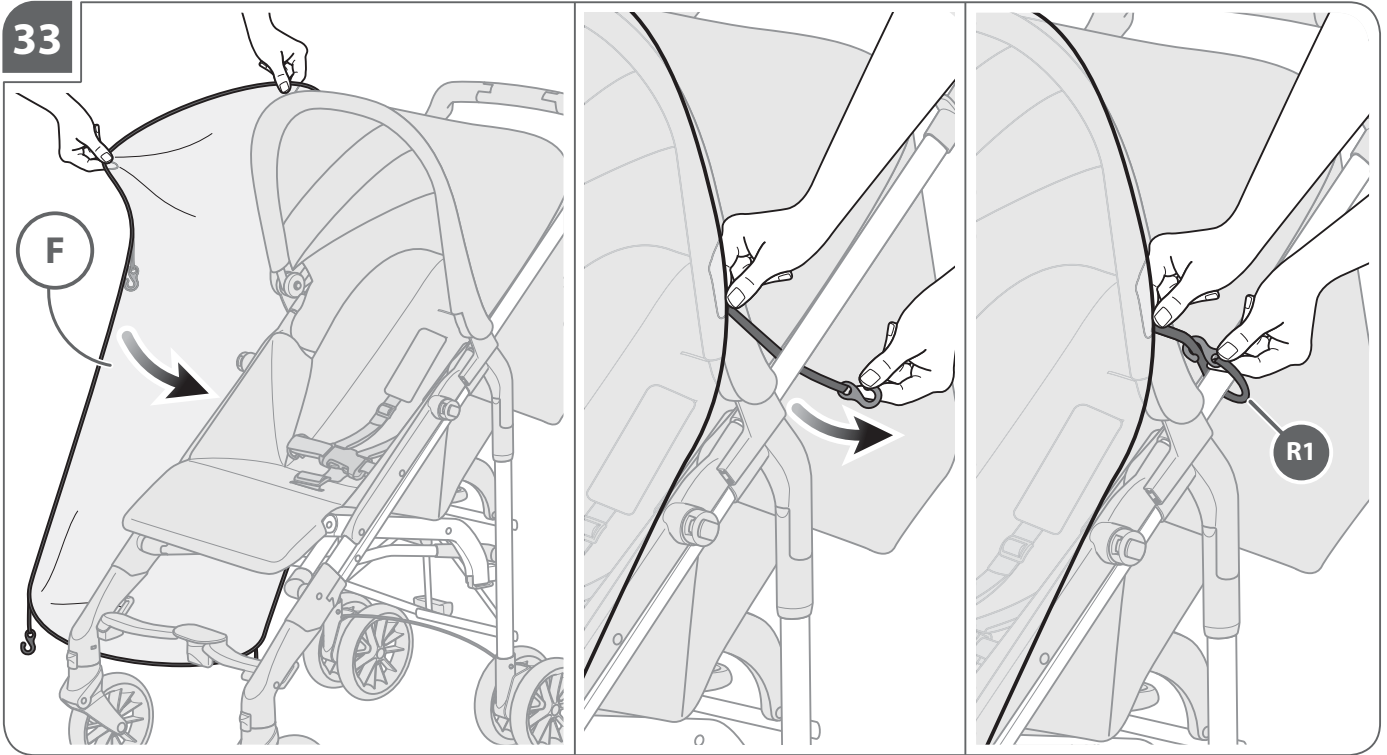

34

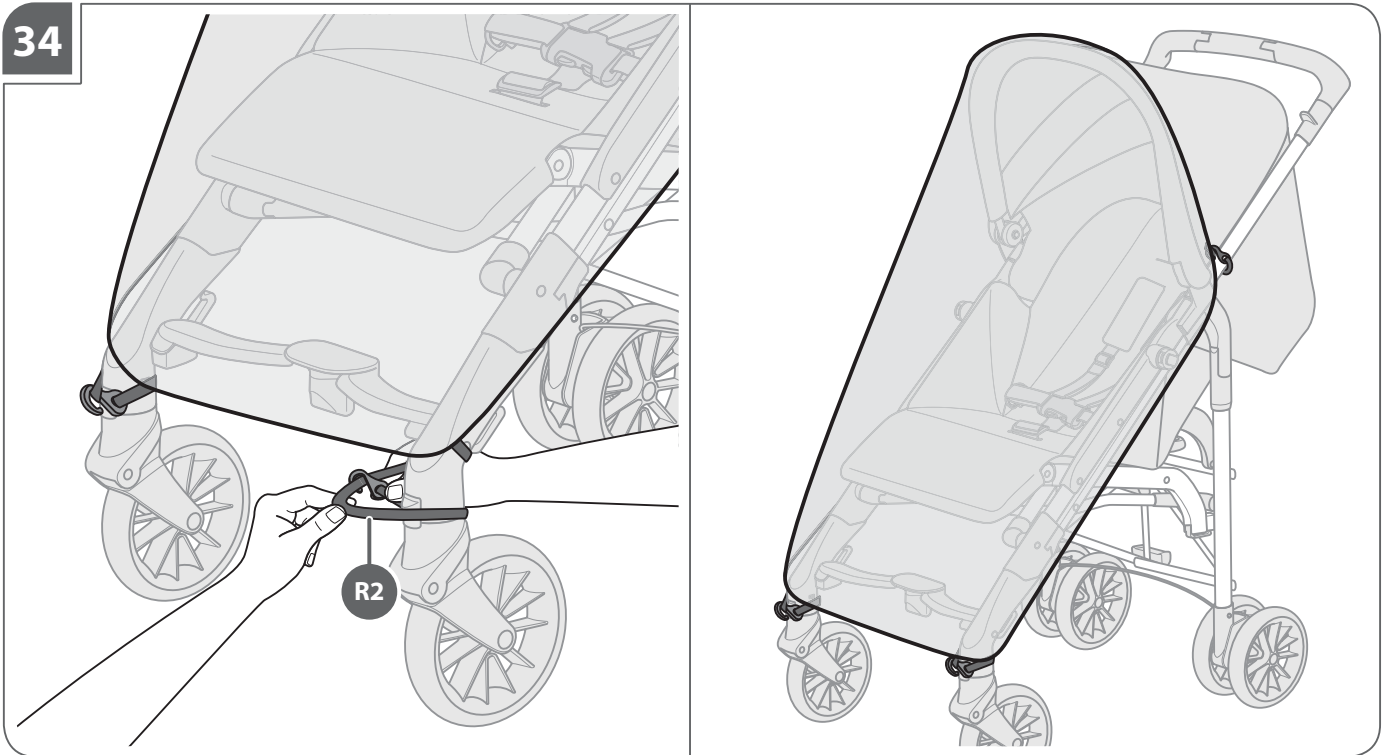

35

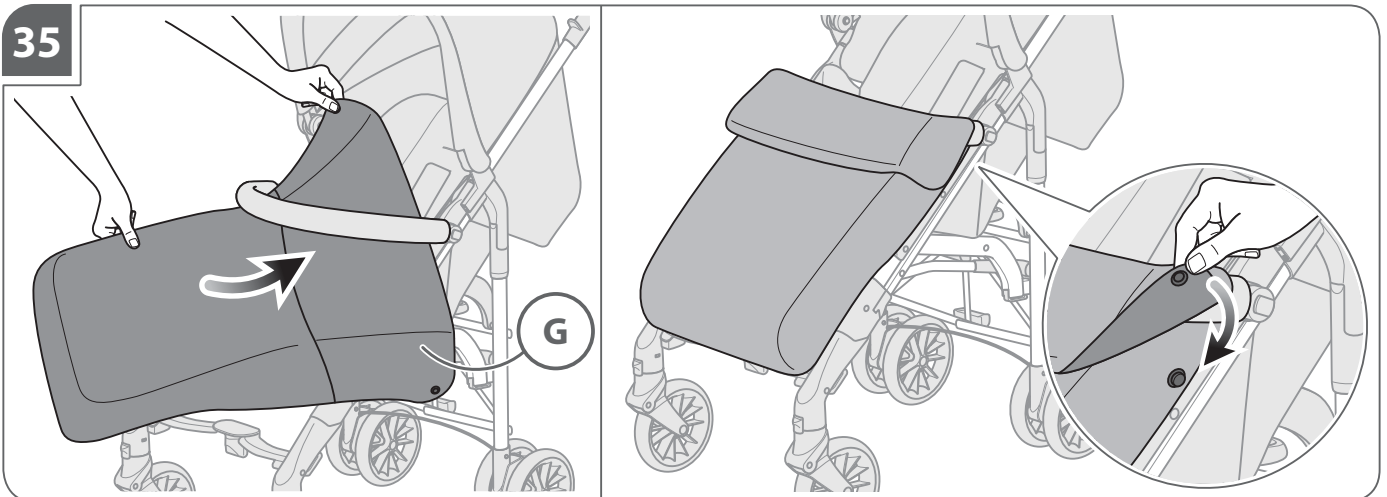

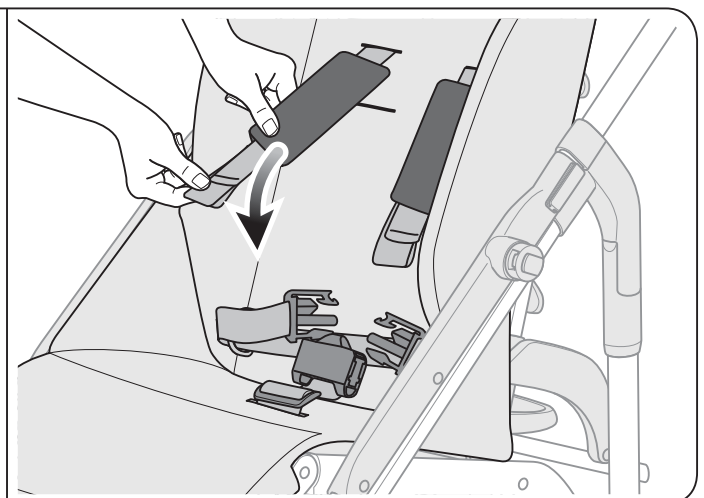
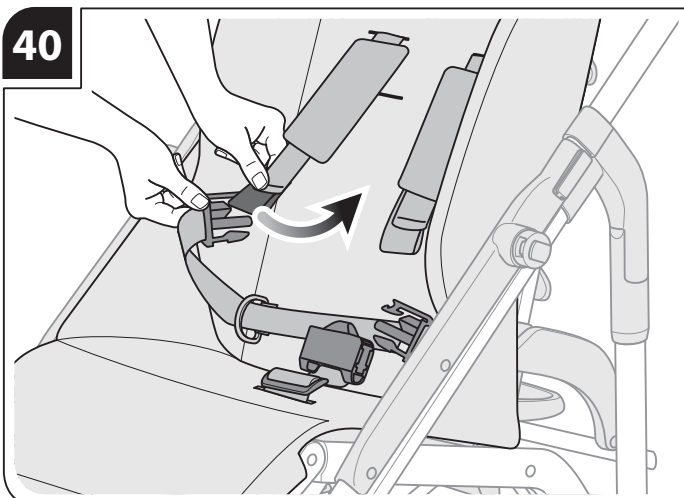
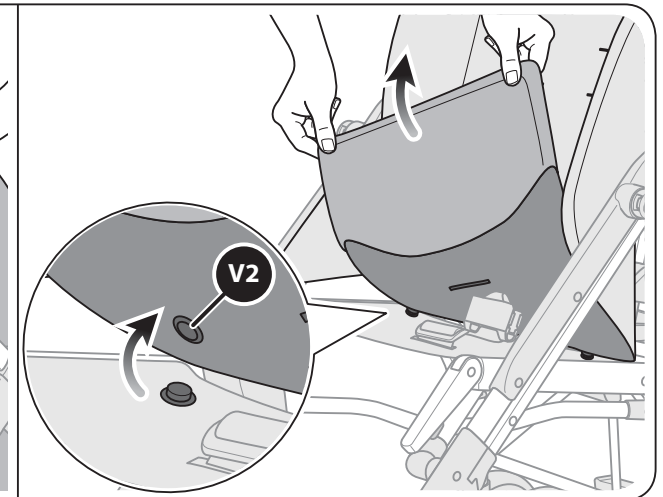
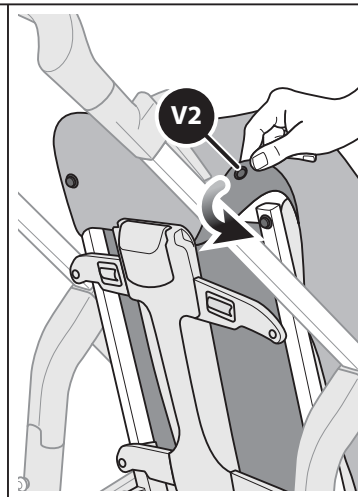
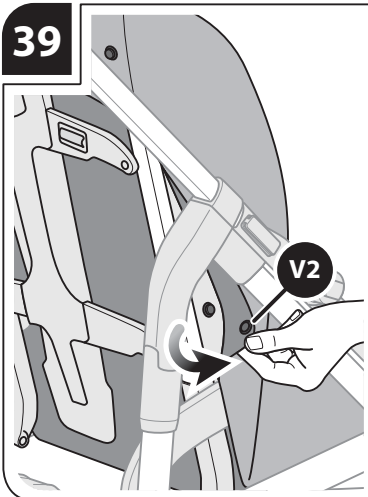
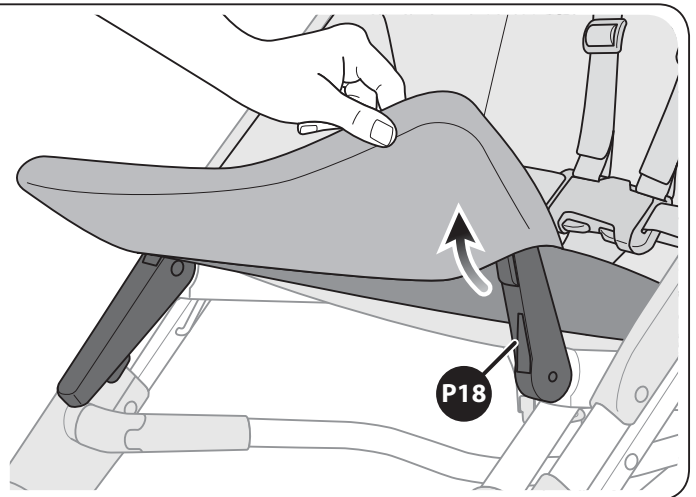
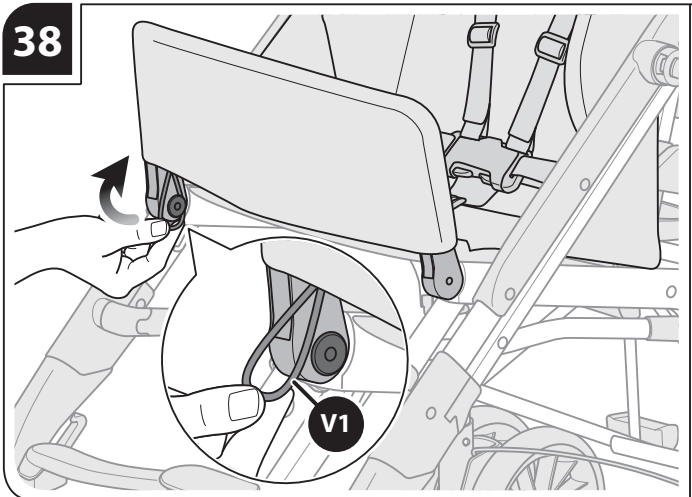
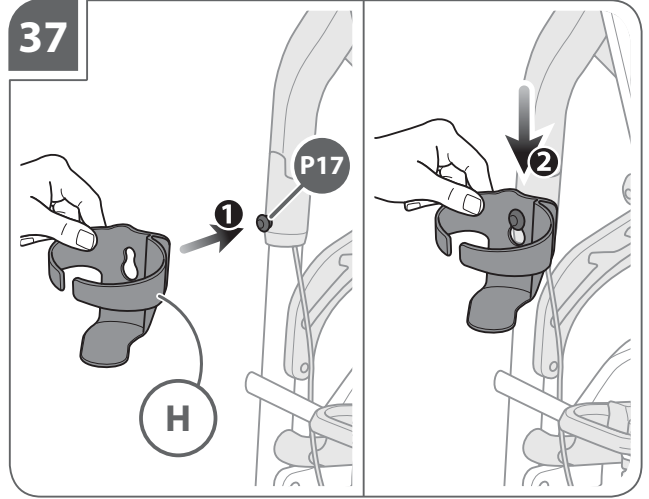
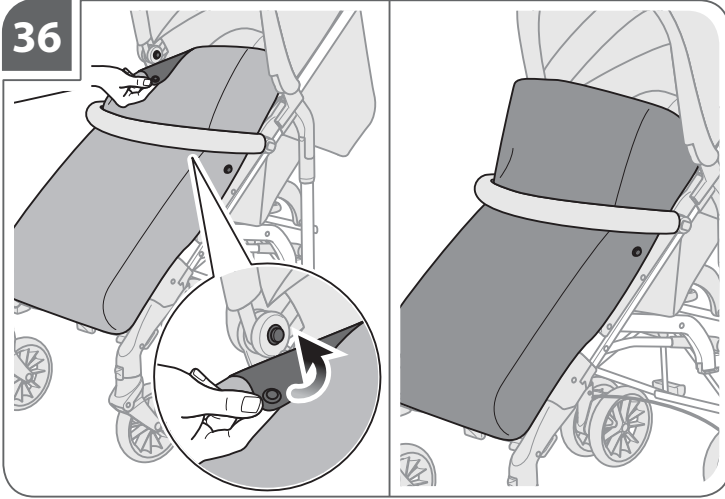

41

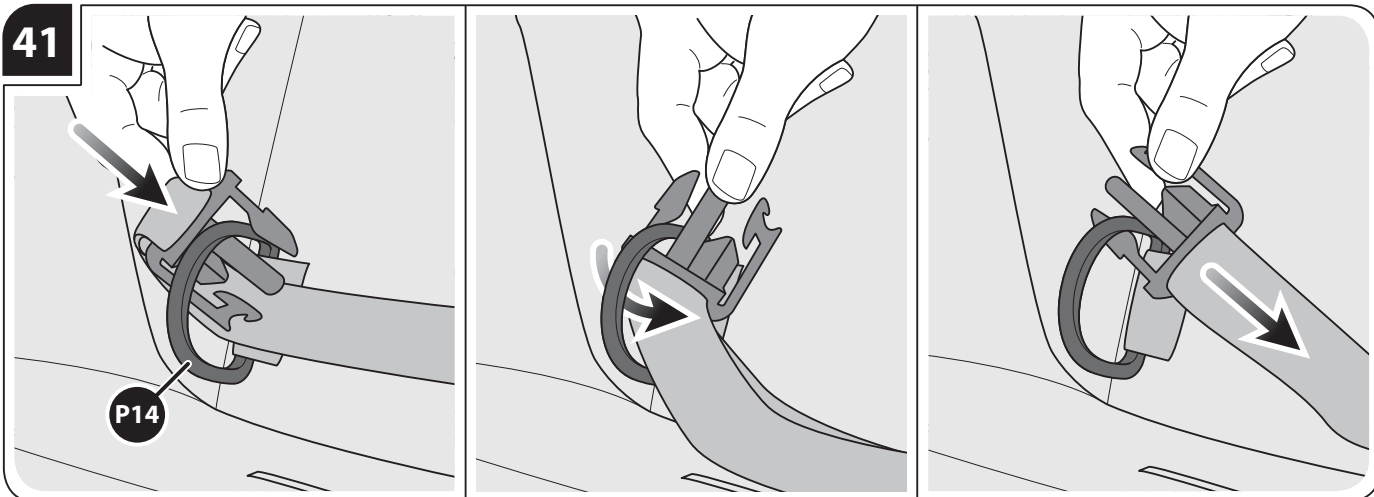

42

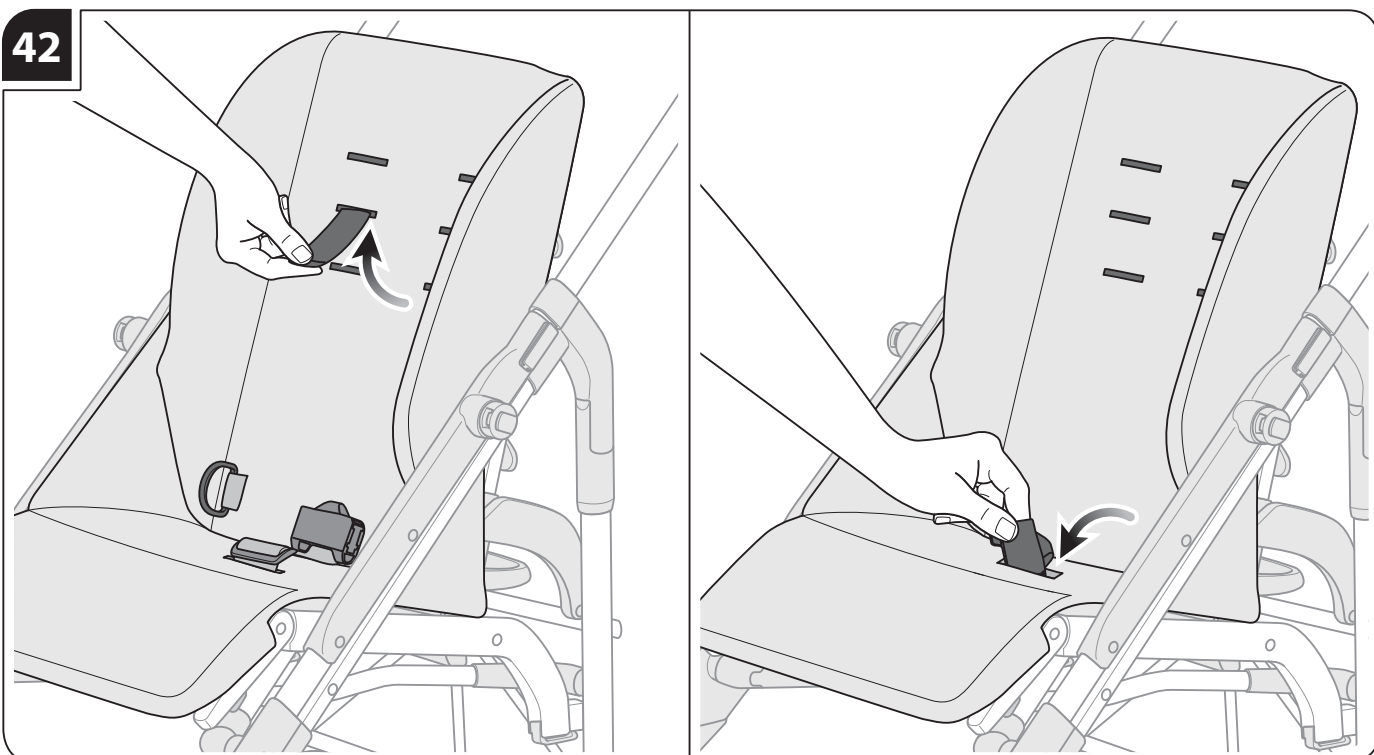

43

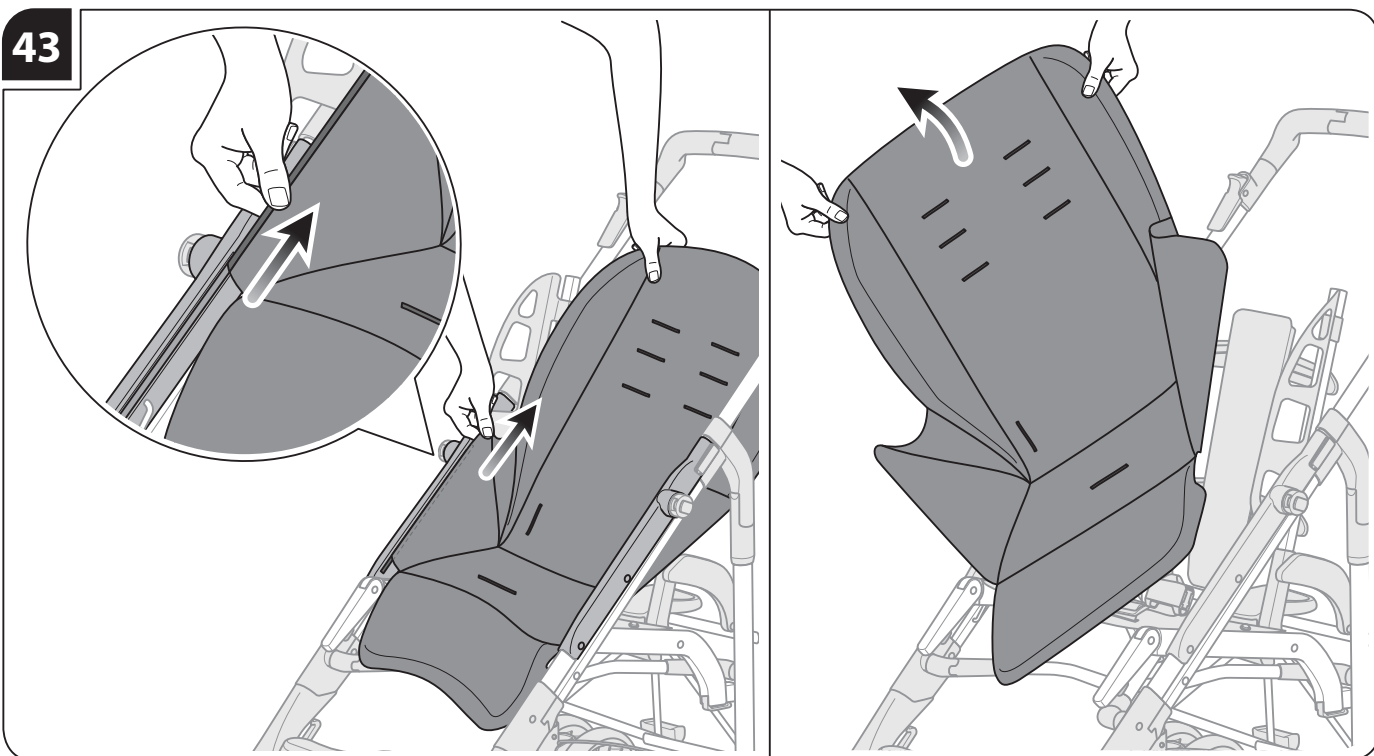

AVVERTENZE



LEGGERE ATTENTAMENTE LE ISTRUZIONI PRIMA DELL'USO E CONSERVARLE PER RIFERIMENTI FUTURI. LA SICUREZZA DEL VOSTRO BAMBINO PUÒ VENIRE COMPROMESSA SE NON SEGUITE ATTENTAMENTE QUESTE ISTRUZIONI. LA SICUREZZA DEL BAMBINO È VOSTRA RESPONSABILITÀ.

ATTENZIONE! MAI LASCIARE IL BAMBINO INCUSTODITO: PUÒ ESSERE PERICOLOSO. PORRE LA MASSIMA ATTENZIONE QUANDO SI UTILIZZA IL PRODOTTO.

- Questo prodotto è adatto per bambini:

- dalla nascita fino a 15 kg (secondo la norma Europea EN 1888).

- Con bambini neonati, privilegiare l'impiego della seduta nella posizione più reclinata.

ATTENZIONE!

- NON LASCIARE MAI IL BAMBINO INCUSTODITO.

- PRIMA DELL'USO ASSICURARSI CHE TUTTI I MECCANISMI DI BLOCCAGGIO SIANO CORRETTAMENTE AGGANCIATI.

- PER EVITARE LESIONI O INTRAPPOLAMENTO DELLE DITA, ASSICURARSI CHE IL VOSTRO BAMBINO SIA A DEBITA DISTANZA DURANTE LE OPERAZIONI DI APERTURA E CHIUSURA DEL PRODOTTO.

- NON LASCIARE CHE IL VOSTRO

BAMBINO GIOCHI CON QUESTO PRODOTTO.

- UTILIZZARE SEMPRE LE CINTURE DI SICUREZZA.

- QUESTO PRODOTTO NON È ADATTO PER CORRERE O PATTINARE.

SICUREZZA

- Verificare prima dell'assemblaggio, che il prodotto e tutti i suoi componenti non presentino eventuali danneggiamenti dovuti al trasporto; in tal caso il prodotto non deve essere utilizzato e dovrà essere tenuto lontano dalla portata dei bambini.
- Per la sicurezza del vostro bambino, prima di utilizzare il prodotto, rimuovere ed eliminare tutti i sacchetti di plastica e gli elementi facenti parte dell'imballo e comunque tenerli lontani dalla portata di neonati e bambini.
- Il prodotto deve essere utilizzato esclusivamente per il numero di bambini per il quale è stato progettato.
- Utilizzare comunque per il trasporto di un solo bambino per seduta.
- Non utilizzare il prodotto se tutti i suoi componenti non sono correttamente fissati e regolati.
- Non collocare mai il prodotto in vicinanza di scale o gradini.
- Evitare di introdurre le dita nei meccanismi.
- Non lasciare il passeggino su di un piano in pendenza quando il bambino è a bordo, anche se il freno è inserito. L'efficienza dei freni è limitata su alte pendenze.
- Quando si parcheggia, verificare che il freno sia correttamente inserito, muovendo avanti e indietro il prodotto.
- Il carico massimo del cesto portaoggetti è di 3 kg. Il carico massimo del portabiberon è di 0,5 kg. È assolutamente vietato superare il carico massimo raccomandato perché potrebbe causare pericolose condizioni di instabilità.
- Qualsiasi carico applicato all'impugnatura e/o allo schienale e/o lateralmente al prodotto, può compromettere la stabilità del prodotto.
- Non salire o scendere scale o scale mobili con il bambino nel passeggino.
- Ispezionare regolarmente il prodotto e i suoi componenti per rilevare eventuali segni di danneggiamento e/o usura, scuciture e lacerazioni.
- Siate consapevoli dei pericoli derivanti dalla presenza di fiamme libere o altre fonti di calore quali radiatori, caminetti, stufe elettriche e a gas, etc: non lasciare il prodotto vicino a queste fonti di calore.
- Assicurarsi che tutte le possibili fonti di pericolo (esempio: cavi, fili elettrici, etc.) siano tenute lontano dalla portata del bambino.
- Non lasciare il prodotto con il bambino a bordo dove corde, tende o altro potrebbero essere utilizzate dal bambino per arrampicarsi o essere causa di soffocamento o strangolamento.

CINTURE DI SICUREZZA

- Assicurare sempre il bambino alle cinture di sicurezza e non lasciarlo mai incustodito.
- Usare sempre la cinghia inguinale in combinazione con quella ventrale.

- Per evitare gravi danni da cadute e/o scivolamenti, usare sempre le cinture di sicurezza correttamente agganciate e regolate.
- Il corretto utilizzo del sistema di ritenuta non sostituisce l'appropriata supervisione di un adulto.
- Siate consapevoli che il corrimano non è un sistema di ritenuta efficace. Utilizzare sempre le cinture di sicurezza.
- Sistemi di ritenuta conformi ai vigenti regolamenti, diversi da quelli forniti con il presente prodotto, possono essere utilizzati facendo attenzione ad ancorarli agli anelli laterali presenti sulla seduta (**Fig. 21 - particolare P14**).

CONSIGLI PER L'UTILIZZO

- Non permettere ad altri bambini o animali di giocare incustoditi nelle vicinanze del prodotto o di arrampicarsi su di esso.
- Quando si posiziona o si toglie il bambino dalla seduta durante le soste e nel montaggio/smontaggio degli accessori, assicurarsi che il freno sia sempre inserito.
- Le operazioni di montaggio, smontaggio e regolazione devono essere effettuate solamente da persone adulte. Assicurarsi che chi utilizza il prodotto (baby sitter, nonni, etc.) sia a conoscenza del corretto funzionamento dello stesso.
- Nelle operazioni di regolazione assicurarsi che le parti mobili del prodotto non entrino in contatto con il bambino (esempio: schienale, capotta, etc.); assicurarsi comunque che durante queste operazioni il freno sia correttamente inserito.
- Non intraprendere o effettuare azioni di apertura, chiusura o di smontaggio del prodotto con il bambino a bordo.
- Prestare comunque particolare attenzione quando si effettuano tali operazioni ed il bambino è nelle vicinanze.
- Durante queste operazioni potrebbero verificarsi episodi di intrappolamento e lesioni delle dita.
- Non lasciare il bambino nel prodotto quando si viaggia su altri mezzi di trasporto (es. treno, metro, bus, aereo, etc.).
- Quando non in uso, il prodotto va riposto e comunque tenuto lontano dalla portata dei bambini. Il prodotto non deve essere utilizzato come un giocattolo!
- In caso di esposizione prolungata al sole, attendere che il prodotto si raffreddi prima di utilizzarlo.

PARAPIOGGIA

ATTENZIONE!

- Utilizzare sotto la sorveglianza di un adulto.
- Quando in uso, assicurarsi che il parapioggia non entri in contatto con il viso del bambino.
- Non utilizzare il parapioggia sul prodotto senza la capotta che lo sostenga.
- Utilizzare esclusivamente con il prodotto Inglesina indicato.
- Non utilizzare su prodotti oltre a quelli raccomandati dal Fabbricante.
- Per evitare rischio di soffocamento o surriscaldamento, non utilizzare sotto il sole o in ambienti chiusi.
- Lavare a mano a 30° C.

CONDIZIONI DI GARANZIA

- L'Inglesina Baby S.p.A. garantisce che ogni articolo è stato progettato e fabbricato nel rispetto delle norme/regolamenti di prodotto e di qualità e sicurezza generali attualmente in vigore nella Comunità Europea e nei Paesi di commercializzazione.
- L'Inglesina Baby S.p.A. garantisce che durante e a conclusione del processo di produzione, ogni prodotto è stato sottoposto a diversi controlli qualitativi. L'Inglesina Baby S.p.A. garantisce che ogni articolo al momento dell'acquisto presso il Rivenditore Autorizzato era privo di difetti di montaggio o fabbricazione.
- La presente garanzia non inibisce i diritti riconosciuti

al consumatore dalla legislazione nazionale vigente, che può variare a seconda del paese in cui il prodotto è stato acquistato e le cui prescrizioni, in caso di contrasto, prevalgono sul contenuto della presente garanzia.

- Qualora il prodotto presentasse difetto nei materiali e/o vizi di fabbricazione rilevati al momento dell'acquisto o durante un impiego normale, secondo quanto descritto nel relativo manuale di istruzioni, L'Inglesina Baby S.p.A. riconosce la validità delle condizioni di garanzia per un periodo di 24 mesi consecutivi dalla data di acquisto.
- La garanzia è valida solamente nel Paese in cui il prodotto è stato acquistato e qualora l'acquisto sia stato effettuato presso un Rivenditore autorizzato.
- La garanzia riconosciuta vale per il primo proprietario dell'articolo acquistato.
- Per garanzia si intende la sostituzione o riparazione gratuita delle parti che risultino essere difettose all'origine per vizi di fabbricazione. L'Inglesina Baby S.p.A. si riserva la facoltà di decidere a propria discrezione, se applicare la garanzia attraverso la riparazione o la sostituzione del prodotto.
- Per usufruire della garanzia è necessario presentare il serial number del prodotto e copia dello scontrino rilasciato al momento dell'acquisto del prodotto verificando che sullo stesso sia riportata in modo chiaramente leggibile, la data di acquisto.
- Le presenti condizioni di garanzia decadono nel caso in cui:
 - il prodotto venga utilizzato secondo diverse destinazioni d'uso non espressamente indicate nel relativo manuale di istruzioni.
 - il prodotto venga utilizzato in modo non conforme a quanto previsto nel relativo manuale di istruzioni.
 - il prodotto abbia subito riparazioni presso centri di assistenza non autorizzati e non convenzionati.
 - il prodotto abbia subito modifiche e/o manomissioni, sia nella parte strutturale che in quella tessile, non espressamente autorizzate dal fabbricante. Eventuali modifiche apportate ai prodotti sollevano L'Inglesina Baby S.p.A. da qualunque responsabilità.
 - il difetto sia dovuto a negligenza o trascuratezza nell'utilizzo (es. urti violenti delle parti strutturali, esposizione a sostanze chimiche aggressive, ecc.).
 - il prodotto presenti normale usura (es. ruote, parti mobili, tessuti) derivante da un previsto impiego quotidiano prolungato e continuativo.
 - il prodotto sia stato danneggiato, anche accidentalmente, dal proprietario stesso o da terzi (ad esempio nel caso venga spedito come bagaglio nei trasporti aerei o tramite altri mezzi).
 - il prodotto venga inviato al rivenditore per l'assistenza, privo dell'originale dello scontrino di acquisto e/o privo del serial number oppure quando la data di acquisto sullo scontrino e/o il serial number non siano chiaramente leggibili.
- Eventuali danni causati dall'utilizzo di accessori non forniti e/o non approvati da L'Inglesina Baby, non saranno coperti dalle condizioni della nostra garanzia.
- L'Inglesina Baby S.p.A. declina ogni responsabilità per danni a cose o persone derivanti da un utilizzo improprio e/o scorretto del prodotto.
- Scaduto il periodo della garanzia, l'Azienda garantisce comunque l'assistenza a titolo oneroso sui propri prodotti entro un termine massimo di quattro (4) anni dalla data di introduzione sul mercato degli stessi, trascorso il quale verrà valutata caso per caso la possibilità di intervento.

RICAMBI / ASSISTENZA POST VENDITA

- Ispezionare regolarmente i dispositivi di sicurezza per accertarsi della perfetta funzionalità del prodotto nel tempo. Nel caso in cui si riscontrassero problemi e/o anomalie di qualsiasi genere, non utilizzare il prodotto. Contattare tempestivamente il Rivenditore Autorizzato o il Servizio

Assistenza Clienti Inglesina.

- Non utilizzare parti di ricambio o accessori non forniti e/o comunque non approvati da L'Inglesina Baby S.p.A.

COSA FARE IN CASO DI NECESSITÀ DI ASSISTENZA

- In caso di necessità di assistenza sul prodotto, contattare immediatamente il Rivenditore Inglesina presso il quale è stato effettuato l'acquisto, assicurandosi di poter disporre del "Serial Number" relativo al prodotto oggetto della richiesta stessa (il "Serial Number" è disponibile dalla Collezione 2010).
- Compito del Rivenditore è prendere contatto con Inglesina per valutare la modalità di intervento più idonea caso per caso e infine fornire ogni successiva indicazione.
- Il Servizio Assistenza Inglesina è comunque disponibile a fornire tutte le informazioni necessarie, a mezzo richiesta scritta da compilare su apposito form presente sul sito web: www.inglesina.com - sezione Garanzia e Assistenza.

CONSIGLI PER LA PULIZIA E LA MANUTENZIONE DEL PRODOTTO

- Questo prodotto richiede una manutenzione regolare da parte dell'utilizzatore.
- Non forzare mai meccanismi o parti in movimento; in caso di dubbio, controllare prima le istruzioni.
- Non riporre il prodotto se ancora bagnato e non lasciarlo in ambienti umidi in quanto potrebbe formarsi muffa.
- Conservare il prodotto in un luogo asciutto.
- Proteggere il prodotto da agenti atmosferici, acqua, pioggia o neve; inoltre l'esposizione continua e prolungata al sole potrebbe causare cambiamenti di colore in molti materiali.
- Dopo un eventuale utilizzo in spiaggia, pulire e asciugare accuratamente il prodotto per rimuovere la sabbia e il sale.
- Pulire le parti in plastica ed in metallo con un panno umido

o con un detergente leggero; non usare solventi, ammoniaca o benzina.

- Asciugare accuratamente le parti in metallo dopo un eventuale contatto con acqua, al fine di evitare la formazione di ruggine.
- Mantenere pulite tutte le parti in movimento e se occorre lubrificarle con un olio leggero.
- Mantenere pulite le ruote da polvere e/o sabbia.

CONSIGLI PER LA PULIZIA DEL RIVESTIMENTO TESSILE

- Consigliamo di lavare il rivestimento separatamente da altri articoli.
- Ravvivare periodicamente le parti in tessuto con una spazzola morbida da abiti.
- Rispettare le norme per il lavaggio del rivestimento tessile riportate sulle apposite etichette.



Lavare a mano in acqua fredda.



Non candeggiare.



Non asciugare meccanicamente.



Asciugare disteso all'ombra.



Non stirare.



Non lavare a secco.

- Asciugare perfettamente il rivestimento tessile prima di utilizzarlo o riporlo.

ISTRUZIONI



Per evitare lesioni, tenere lontano il bambino durante le fasi di apertura e chiusura di questo prodotto.



Non utilizzare la maniglia posteriore per sollevare il passeggino, con il bambino a bordo.

ELENCO COMPONENTI

fig. 1

- A Gruppo ruote anteriori
- B Gruppo ruote posteriori
- C Cesto portaoggetti
- D Corrimano
- E Capotta
- F Parapioggia (se presente)
- G Coprigambe (se presente)
- H Porta-biberon (se presente)

ASSEMBLAGGIO/RIMOZIONE DEL GRUPPO RUOTE POSTERIORI

fig. 2 Inserire il gruppo ruota (B) in corrispondenza del tubo posteriore.

fig. 3 Premere il pulsante (P1) e agganciare le ruote posteriori (B) fino a sentire il CLICK di aggancio.

ATTENZIONE: assicurarsi che le ruote siano correttamente agganciate prima dell'uso.

fig. 4 Per rimuoverle, premere il pulsante (P1) e contemporaneamente estrarre la ruota.

APERTURA PASSEGGINO

fig. 5 Premendo la leva (P2) sul manico destro, sollevare con decisione il passeggino fino alla sua completa apertura.

fig. 6 Completare l'operazione spingendo sulla pedaliera (P3) fino alla posizione di blocco orizzontale.

fig. 7 ATTENZIONE: assicurarsi che tutti i meccanismi di chiusura siano correttamente agganciati da entrambi i lati prima dell'uso.

CHIUSURA PASSEGGINO

fig. 8 Premendo il pulsante (P4) sollevare la maniglia posteriore (P5).

fig. 9 Tirare la maniglia posteriore (P5) con decisione verso l'alto, fino alla completa chiusura del passeggino.

FRENO RUOTE POSTERIORI

fig. 10 Per azionare il freno, spingere verso il basso la leva (P6) posta sul gruppo ruote posteriori di destra.

Inserire sempre il freno durante le soste.

BLOCCO/SBLOCCO RUOTE ANTERIORI

fig. 11 Il passeggino è dotato di ruote piroettanti che si possono bloccare o sbloccare azionando semplicemente la leva (P7) posta in corrispondenza del gruppo ruote anteriori.

RIMOZIONE RUOTE ANTERIORI

fig. 12 In caso di necessità, le ruote anteriori possono essere facilmente rimosse.

Per rimuoverle, premere la piccola leva posta internamente al gruppo ruota (P8) come mostrato in figura e contemporaneamente estrarre la ruota.

fig. 13 Per agganciare le ruote anteriori (A), inserirle in corrispondenza del foro (P9) e spingere fino a sentire il CLICK di corretto aggancio.

ATTENZIONE: assicurarsi che le ruote siano correttamente agganciate prima dell'uso.

CESTO PORTA OGGETTI

fig. 14 Il passeggino è dotato di un capiente cesto porta oggetti (C).

Per fissarlo, inserire prima le 4 asole posteriori (C1 - C2) sugli appositi ganci del passeggino (P10 - P11) e successivamente le 2 asole anteriori (C3).

REGOLAZIONE DELLO SCHIENALE

fig. 15 È possibile regolare lo schienale in 3 posizioni; agire sul dispositivo centrale (P12) ed accompagnarlo nella posizione desiderata.

REGOLAZIONE DELLA PEDANA POGGIAPIEDI

fig. 16 Per abbassare la pedana, agire su entrambe le leve (P13) situate sulla parte inferiore della stessa, spingendola contemporaneamente verso il basso.

fig. 17 Per rialzare la pedana, è sufficiente tirarla verso l'alto: si bloccherà automaticamente.

CINTURE DI SICUREZZA

fig. 18 Verificare che le cinture siano inserite nelle asole all'altezza delle spalle o immediatamente sopra. Se la posizione non è corretta, sfilarle e reinserirle in un'altra coppia di asole; utilizzare sempre le asole alla stessa altezza.

fig. 19 Assicurarsi che la cintura dorsale sia correttamente inserita nelle estremità della ventrale.

fig. 20 Agganciare le estremità della cintura ventrale alla fibbia centrale.

fig. 21 La cintura ventrale deve sempre passare attraverso gli anelli laterali (P14) e quando in uso, deve essere regolata in modo da cingere correttamente il bambino.

fig. 22 Utilizzare sempre la cintura spartigambe in combinazione con quella ventrale, regolandole in modo corretto.

ATTENZIONE! Il non rispetto di questa precauzione può causare cadute e scivolamenti del bambino con rischio di ferimento.

AGGANCIAMENTO DEL CORRIMANO

fig. 23 Agganciare il corrimano (D) inserendo le estremità nelle apposite aperture sugli snodi laterali (P15) e spingere fino al CLICK di avvenuto aggancio.

fig. 24 Il corrimano può essere aperto da un lato oppure completamente rimosso. Per aprirlo, agire sulla levetta (P16) ed estrarlo; per toglierlo, ripetere l'operazione anche dall'altro lato.

AGGANCIAMENTO DELLA CAPOTTA

fig. 25 Per fissare la capotta (E) al passeggino, inserire le due slitte (H1) sui tubi laterali fino al completo aggancio.

fig. 26 Una volta posizionata, assicurarsi che tutti gli automatici presenti siano correttamente agganciati al passeggino.

Per rimuoverla, eseguire le suddette operazioni in senso inverso.

fig. 27 Per ripiegare la capotta è sufficiente accompagnarla nella posizione desiderata.

PROTEZIONE DAL SOLE

fig. 28 La capotta è dotata di un inserto in tessuto che aumentando il raggio di copertura, favorisce una maggiore protezione dal sole.

MANUTENZIONE DEL RIVESTIMENTO CAPOTTA

fig. 29 Il rivestimento della capotta può essere rimosso per consentirne la corretta manutenzione.

Sganciare i bottoni (H2) presenti su entrambi gli snodi capotta (H3).

fig. 30 Staccare quindi la fettuccia anteriore più corta (H4) e quella posteriore più lunga (H5) da entrambi gli snodi (H3) e sfilare completamente il rivestimento.

fig. 31 Per rimontare il rivestimento, infilare la fettuccia più corta (H4) anteriormente e quella più lunga (H5) posteriormente nelle apposite guide sulla fodera interna.

fig. 32 Inserire infine entrambe le fettucce nelle apposite sedi sugli snodi (H3) fino al completo aggancio, accertandosi sempre che la fettuccia più corta (H4) sia montata anteriormente e quella più lunga (H5) posteriormente.

PARAPIOGGIA (SE PRESENTE)

fig. 33 Per fissare il parapioggia (F) al passeggino, dopo averlo correttamente posizionato, agganciare i due elastici (R1) intorno ai tubi laterali.

fig. 34 Far passare quindi i due elastici inferiori (R2)

intorno ai tubi anteriori in corrispondenza del gruppo ruote, assicurandosi di fissare i ganci sotto alla pedana anteriore.

COPRIGAMBE (SE PRESENTE)

fig. 35 Posizionare il coprigambe (G) facendolo passare sotto al corrimano e agganciare gli automatici di fissaggio.

fig. 36 Il reverse del coprigambe può anche essere agganciato in posizione adatta a proteggere il bambino dal freddo.

PORTA-BIBERON (SE PRESENTE)

fig. 37 Per fissare il porta-biberon (H) al passeggino, posizionarlo in corrispondenza del gancio (P17) e tirare con decisione verso il basso fino al completo aggancio.

MANUTENZIONE DEL RIVESTIMENTO

Si consiglia di rimuovere periodicamente il rivestimento per

la sua corretta manutenzione.

fig. 38 Staccare i due piccoli elastici inferiori (V1) dalla pedana poggiapiedi, sfilandola quindi dagli appositi supporti (P18).

fig. 39 Sganciare tutti i bottoni presenti (V2).

fig. 40 Rimuovere gli spillacci dalle cinture dorsali.

fig. 41 Sfilare la cintura ventrale dagli anelli laterali (P14) avendo cura di far passare il primo dente della fibbia centrale attraverso l'anello laterale prima di sfilarla completamente.

fig. 42 Passare le cinture dorsali e la cintura spartigambe attraverso le apposite asole sul rivestimento.

fig. 43 Tirando con decisione, sfilare entrambi i fianchi dalle sedi sulla struttura passeggino e rimuovere completamente il rivestimento.

ATTENZIONE! Assicurarsi di riposizionare correttamente il rivestimento prima dell'uso.

WARNING



READ THESE INSTRUCTIONS CAREFULLY BEFORE USE AND KEEP THEM FOR FUTURE REFERENCE. FAILURE TO FOLLOW THESE INSTRUCTIONS CAN JEOPARDISE THE SAFETY OF YOUR CHILD.

YOUR CHILD'S SAFETY IS YOUR RESPONSIBILITY.

WARNING! NEVER LEAVE THE CHILD UNATTENDED: IT CAN BE DANGEROUS. PAY UTMOST CARE WHEN USING THE PRODUCT.

- This product can be used for babies:
 - from birth up to 15 kg (according to European Standard EN 1888).
- With newborn babies, it is preferable to use the seat in its most reclined position.

WARNING!

- NEVER LEAVE YOUR CHILD UNATTENDED.
- ENSURE THAT ALL THE LOCKING DEVICES ARE ENGAGED BEFORE USE.
- TO AVOID INJURY AND FINGER

ENTRAPMENT, ENSURE THAT YOUR CHILD IS KEPT AWAY WHEN UNFOLDING AND FOLDING THIS PRODUCT.

- DO NOT LET YOUR CHILD PLAY WITH THIS PRODUCT.
- ALWAYS USE THE RESTRAINT SYSTEM.
- THIS PRODUCT IS NOT SUITABLE FOR RUNNING OR SKATING.

SAFETY

- Before assembly, ensure that the product and all its components have not been damaged during transport. Should this be the case, do not use the product and keep it out of reach of children.
- For the safety of your child, remove and eliminate all plastic bags and elements belonging to the packaging before use and, in any case, keep them out of reach of newborns and children.
- This product must be used only for the number of children it has been designed for.
- Use this product to carry only one child per seat.
- Do not use this product, unless all its components are properly fastened and adjusted.
- Never place the product close to stairs or steps.
- Do not insert your fingers inside the mechanisms.
- Do not leave the stroller on a slope with the baby inside, even if the brake is engaged. Brake efficiency is limited on high gradients.
- When parking check if the brake is properly engaged by moving forward/rearward the product.
- Maximum weight for objects placed in basket is 3 kg. The maximum load of the bottle holder is 0,5 kg. Exceeding the recommended maximum weight is strictly prohibited, because it may cause a hazardous unstable condition.
- Any load applied to the handle and/or the backrest and/or laterally to the product can compromise the stability of the product.

- Do not take stairs or escalators when the child is in the stroller.
- Regularly inspect the product and all its components to detect any damage and/or signs of wear, unstitching and tears.
- Be aware of the risks related to open flames or other heat sources, such as radiators, fireplaces, electric and gas stoves, etc.: do not leave the product close to these heat sources.
- Make sure that all possible sources of hazard (e.g. cables, electric wires, etc.) are kept out of reach of the child.
- Never leave the product with the child inside in places where ropes, curtains or other objects can be used by the child to climb up or cause choking or strangling hazards.

SAFETY BELTS

- Always use the restraint system and never leave the child unattended.
- Always use the crotch strap in combination with the waist strap.
- To prevent the baby from falling and/or sliding out with serious injury risks, always use the safety belts properly fastened and adjusted.
- The correct use of the restraint system is not a substitute for proper adult supervision.
- Be aware that the bumper bar is not an effective restraint. Always use the restraint system.
- Children's harnesses, reins and similar type articles, comply with current regulations, other than those supplied with this product, may be used taking care to anchor them to the side rings present on the seat (**fig. 21 - particular P14**).

HINTS FOR USE

- Do not let other children or pets play unattended near the product or climb on it.
- Always make sure that the brake is engaged when positioning the child into the product or taking him/her out, as well as during stops, and when assembling/disassembling any accessory.
- Assembly, disassembly and adjustments must be carried out only by adults. Make sure that the person using the product (baby-sitter, grandparents, etc.) are aware of its correct operation.
- While performing any adjustment, make sure that no moving part of the product (e.g. backrest, hood, etc.) comes into contact with the baby. Always make sure that the brake is duly engaged when performing these operations.
- Do not open, fold or disassemble the product with the baby inside.
- In any case, be particularly careful when performing these tasks with the child nearby.
- Finger entrapment and scissoring actions may happen during these operations.
- Do not leave the baby in the product when travelling on other transport means (eg. train, subway, bus, airplane etc).
- When the product is not used, it must be stored out of reach of children. The product shall not be used as a toy!
- In case of prolonged exposure to sunlight, let the product cool down before using it.

RAIN COVER

WARNING!

- Use under an adult surveillance.
- When in use make sure the rain cover does not come in contact with the face of the child.
- Don't use the rain cover on the product without a hood that can hold it.
- Use only on the Inglesina stated product.
- Do not use on products other than those recommended by the Manufacturer.

- To avoid risk of suffocation or overheating do not use it on sun or in enclosed areas.
- Hand wash at 30° C.

WARRANTY CONDITIONS

- Inglesina Baby S.p.A. guarantees that every article has been designed and manufactured in compliance with the general product quality and safety standards/regulations in force in the European Union and the countries it is marketed in.
- Inglesina Baby S.p.A. guarantees that during and after the manufacturing process, every product has undergone various quality controls. Inglesina Baby S.p.A. guarantees that, at the time of purchase from the Authorised retailer, every product had no installation or manufacturing defects.
- This warranty does not invalidate the rights acknowledged to the consumer by the applicable national legislation, which may vary depending on the country in which the product was purchased and the provisions of which, in the event of a contrast, prevail over the contents of the warranty herein.
- In the event of material or manufacturing defects detected at the time of purchase or during normal use, as described in the relevant instruction manual, Inglesina Baby S.p.A. grants a consecutive 24-month warranty from the date of purchase.
- The warranty is only valid in the country where the product was purchased and if it was purchased from an Authorised Retailer.
- The warranty acknowledged is valid for the first owner of the product purchased.
- The warranty covers the replacement or repair free of charge of parts with factory defects. Inglesina Baby S.p.A. reserves the right to decide at its sole discretion whether to apply the warranty via the repair or the replacement of the product.
- To apply the warranty, the product serial number needs to be presented, along with a copy of the receipt issued at the time of purchase of the product, making sure that the date of purchase is indicated in a clearly legible form.
- This warranty will be automatically made null and void in the event that:
 - the product is used for purposes that are not expressly indicated in the relevant instruction manual.
 - the product is not used in compliance with the relevant instruction manual.
 - the product has been repaired by unauthorised and unaffiliated Customer Care centres.
 - the structural or textile part of the product has been modified and/or tampered with, without prior expressed authorisation by the manufacturer. Any modifications made to the products relieve Inglesina Baby S.p.A. from any liability.
 - the defect is due to negligent or careless use (e.g., violent shocks to the structural parts, exposure to aggressive chemical substances, etc.).
 - the product presents normal wear (e.g., wheels, moving parts, fabrics) due to prolonged and continuous use.
 - the product has been damaged, even accidentally, by the owner himself/herself or by third parties (for instance when it has been sent as luggage in air freight or using other means).
 - the product is sent to the retailer for assistance without the original receipt and/or without the serial number or when the date of purchase on the receipt and/or the serial number are not clearly legible.
- Any damage caused by the use of accessories not supplied and/or not approved by Inglesina Baby, shall not be covered by the warranty.
- Inglesina Baby S.p.A. shall not be held liable for any damage to property or injuries to persons resulting from the improper and/or misuse of the product.
- After the warranty period has expired, the Company

guarantees customer care service for consideration for its products for a maximum period of four (4) years from the date said products were placed on the market; after this period, assistance interventions will be assessed case by case.

SPARE PARTS / AFTER SALES SERVICES

- Regularly inspect the safety devices to ensure the product's functionality over time. Do not use the product in the event of any malfunction and/or anomaly. Promptly contact your Authorised Retailer or the Inglesina Customer Care service.
- Do not use spare parts or accessories not supplied and/or not approved by Inglesina Baby S.p.A..

WHAT TO DO IF YOU REQUIRE ASSISTANCE

- If you require assistance for your product, immediately contact the Inglesina Retailer that sold it to you, with the "Serial Number" relative to said object ready on hand (the "Serial Number" is available from the 2010 Collection).
- It is the Retailer's duty to contact Inglesina to assess the best suited intervention case by case and then provide the subsequent indications.
- The Inglesina Customer Care Service can provide any information, following written request by filling out the form provided on the website: www.inglesina.com - Warranty and Assistance section.

HINTS FOR CLEANING AND MAINTAINING THE PRODUCT

- This product requires regular maintenance by the user.
- Never force any mechanisms or moving parts; in case of doubt, check the instruction first.
- Do not store the product if it is still wet and do not leave it in humid environments since mildew may form.
- Store the product in a dry place.

- Protect the product against weather agents, water, rain or snow; moreover, continuous and prolonged exposure to sunlight can cause changes in the colour of many materials.
- Should the product be used on the beach, carefully clean and dry it afterwards in order to remove sand and salt.
- Clean the plastic and metal parts with a damp cloth or with a mild detergent; do not use solvents, ammonia or benzene.
- Carefully dry metal parts after any contact with water to prevent the formation of rust.
- Keep all moving parts clean and, if necessary, lubricate them with light oil.
- Keep the wheels free from dust and/or sand.

HINTS FOR CLEANING THE TEXTILE LINING

- It is recommended to wash the lining separately from other items.
- Periodically revive the fabric parts using a soft clothes brush.
- Follow the lining washing instructions on the labels.



Handwash in cold water.



Do not bleach.



Do not tumble dry.



Dry flat in shade.



Do not iron.



Do not dry clean.

- Dry the textile lining completely before using or storing it.

INSTRUCTIONS



To prevent injuries, keep your child away when unfolding and folding this product.



Never use the rear handle to lift the stroller with the baby inside.

LIST OF COMPONENTS

fig. 1

- A** Front wheel assembly
- B** Rear wheel assemblies
- C** Storage basket
- D** Handrail
- E** Hood
- F** Rain cover (if available)
- G** Muff (if available)
- H** Feeding bottle holder (if available)

ASSEMBLY/REMOVAL OF REAR WHEEL ASSEMBLY

fig. 2 Insert the wheel assembly (**B**) in correspondence of the rear tube

fig. 3 Press the push-button (**P1**) and hook the rear wheels (**B**) until hearing a CLICK signalling the occurred hooking.

CAUTION: make sure that the wheels are properly attached before use.

fig. 4 To remove them, press the button (**P1**) and remove the wheel simultaneously.

OPENING THE STROLLER

fig. 5 Pressing the lever (**P2**) on the right handle, lift the stroller firmly until it opens completely.

fig. 6 Complete the procedure by pushing on the pedal control (**P3**) until it is locked in horizontal position.

fig. 7 CAUTION: make sure that all closing mechanisms are properly attached on both sides before use.

CLOSING THE STROLLER

fig. 8 Press the button (**P4**) and lift the rear handle (**P5**).

fig. 9 Pull the rear handle (**P5**) firmly upwards, until the stroller closes completely.

REAR WHEELS BRAKE

fig. 10 To engage the brake, push down the lever (**P6**) positioned on the right rear wheel assembly

Always engage the brake during stops.

BLOCKING/UNBLOCKING THE FRONT WHEELS

fig. 11 The stroller features swivelling wheels that can be blocked or unblocked simply by operating the lever (**P7**) by the front wheel assemblies.

REMOVING THE FRONT WHEELS

fig. 12 If necessary, the front wheels can be easily removed.

To remove them, press the small lever inside the wheel assembly (**P8**) as shown in the figure and remove the wheel simultaneously.

fig. 13 To reattach the wheels (**A**), insert them in correspondence of the opening (**P9**) and push until it clicks into place.

CAUTION: make sure that the wheels are properly attached before use.

STORAGE BASKET

fig. 14 The stroller is equipped with a capacious storage basket (**C**).

To fix it, first engage the 4 rear slots (**C1 - C2**) on the dedicated hooks on the stroller (**P10 - P11**) followed by the 2 front slots (**C3**).

ADJUSTING THE BACKREST

fig. 15 The backrest can be adjusted to 3 positions; use the central device (**P12**) and bring the backrest to the desired position.

ADJUSTING THE FOOTREST

fig. 16 To lower the footrest, use both levers (**P13**)

positioned on the lower part and simultaneously press them downwards.

fig. 17 To lift the footrest, simply pull it upwards and it shall automatically lock into position.

SAFETY BELTS

fig. 18 Check that the belts have been fitted in the slots, at shoulder level or just above. If the position is not correct, remove them and reinsert them in another pair of slots; always use slots at the same height.

fig. 19 Make sure that the back strap is properly inserted in the ends of the waist one.

fig. 20 Fasten the ends of the strap belt to the central buckle.

fig. 21 The waist strap must always pass through the side loops (**P14**) and, when being used, it must be adjusted in order to properly secure the baby.

fig. 22 Always use the crotch strap together with the waist one, adjusting both of them properly.

CAUTION! Failure to comply with this precaution can cause the baby to fall or slide out, with serious injury risks.

ATTACHING THE HANDRAIL

fig. 23 Attach the bumper bar (**D**), inserting the ends in the dedicated openings on the side joints (**P15**), and push until it clicks into place.

fig. 24 The bumper bar can be open on one side or it can be completely removed. To open it, remove lever (**P16**); to remove the bumper bar, repeat the operation on the other side.

ATTACHING THE HOOD

fig. 25 To fasten the hood (**E**) to the stroller, insert the two slides (**H1**) on the side tubes until the complete hooking.

fig. 26 Once in position, make sure all the press studs are correctly attached to the stroller.

To remove it, perform the above described procedure in opposite sequence.

fig. 27 To fold the hood, just accompany it to the wished position.

SUN PROTECTION

fig. 28 The hood features a fabric insert that extends the degree of cover, improving protection from the sun.

HOOD LINING MAINTENANCE

fig. 29 The hood lining can be removed to allow for its correct maintenance.

Unfasten the buttons (**H2**) on both hood joints (**H3**).

fig. 30 Then detach the shorter front band (**H4**) and the longer rear band (**H5**) from both joints (**H3**) and completely remove the lining.

fig. 31 To refit the lining, insert the shorter band (**H4**) at the front and the longer band (**H5**) at the rear in the dedicated guides on the inner lining.

fig. 32 Finally, insert both bands in the dedicated housings on the joints (**H3**) until they are completely locked, always making sure that the shorter band (**H4**) is fitted at the front and the longer band (**H5**) at the rear.

RAIN COVER (IF AVAILABLE)

fig. 33 To fix the raincover (**F**) to the stroller, after positioning it correctly, hook the two elastic bands (**R1**) around the side tubes.

fig. 34 Then pass the two lower elastic bands (**R2**) around the front tubes, by the wheel assembly, making sure to fix the hooks under the front footrest.

MUFF (IF AVAILABLE)

fig. 35 Place the muff (**G**) making it pass under the handrail.

fig. 36 The muff reverse can also be attached in a suitable position for protecting the child against cold weather.

FEEDING BOTTLE HOLDER (IF AVAILABLE)

fig. 37 To fasten the feeding bottle holder (H) to the stroller, position it matching the hook (P17) and firmly pull downwards till its complete hooking.

MAINTENANCE OF THE LINING

It is recommended to remove the lining periodically to provide for its correct maintenance.

fig. 38 Detach the two lower elastic straps (V1) from the

footrest, removing it from its supports (P18).

fig. 39 Release all buttons present (V2).

fig. 40 Extract the shoulder pads from the back straps.

fig. 41 Remove the waist strap from the side loops (P14), taking care to make the first tooth of the central buckle pass through the side loop before removing it completely.

fig. 42 Pass the shoulder straps and the crotch strap through the eyelets on the lining and remove it completely.

fig. 43 Pulling firmly, remove both sides from the housings on the stroller structure and completely remove the lining.

WARNING: make sure that the lining has been properly reassembled before use.

AVERTISSEMENTS



LIRE LES INSTRUCTIONS SUIVANTES ATTENTIVEMENT AVANT UTILISATION ET LES CONSERVER POUR LES BESOINS ULTÉRIEURS DE RÉFÉRENCE. NE PAS TENIR COMPTE DES MISES EN GARDE ET DES INSTRUCTIONS FOURNIES PEUT S'AVÉRER TRÈS DANGEREUX POUR VOTRE ENFANT.

VOUS ÊTES RESPONSABLE DE LA SÉCURITÉ DE VOTRE ENFANT.

AVERTISSEMENT! NE JAMAIS LAISSER VOTRE ENFANT SANS SURVEILLANCE. FAIRE LE MAXIMUM D'ATTENTION LORSQU'ON UTILISE LE PRODUIT.

- Ce produit est adapté pour les enfants:

- de la naissance et jusqu'à 15 kg (selon la norme Européenne EN 1888)

- En cas de nouveau-nés, il est recommandé d'utiliser le siège dans sa position plus inclinée.

AVERTISSEMENT!

- NE JAMAIS LAISSER VOTRE ENFANT SANS SURVEILLANCE.
- S'ASSURER QUE TOUS LES DISPOSITIFS DE VERROUILLAGE SONT

ENCLENCHÉS AVANT UTILISATION.

- POUR ÉVITER DE LE BLESSER OU DE LUI COINCER LES DOIGTS, S'ASSURER QUE L'ENFANT SE TROUVE À UNE DISTANCE CORRECTE PENDANT LES OPÉRATIONS D'OUVERTURE ET DE FERMETURE DU PRODUIT.
- NE PAS LAISSER VOTRE ENFANT JOUER AVEC CE PRODUIT.
- TOUJOURS UTILISER LE SYSTÈME DE RETENUE.
- CE PRODUIT NE CONVIENT PAS POUR FAIRE DU JOGGING OU DES PROMENADES EN ROLLERS.

SECURITE

- Vérifier avant l'assemblage, que le produit et tous ses composants ne présentent pas de dommages dus au transport; en ce cas le produit ne doit pas être utilisé et il faut le maintenir loin de la portée des enfants.
- Pour la sécurité de votre enfant avant d'utiliser le produit, enlever et éliminer tous les sachets en plastique et les éléments faisant partie de l'emballage et en tout cas gardez-les hors de portée des bébés et des enfants.
- Le produit doit s'utiliser exclusivement pour le nombre d'enfants pour lequel il a été prévu.
- Utiliser ce produit en tout cas pour le transport d'un seul enfant par siège.
- Ne pas utiliser le produit si tous ses composants n'ont pas été correctement fixés et réglés.
- Ne jamais placer le produit près des escaliers ou des marches.
- Éviter d'introduire les doigts dans les mécanismes.
- N'abandonnez jamais la poussette sur une pente avec l'enfant à l'intérieur. Des pentes particulièrement raides peuvent limiter l'efficacité des freins.
- Lors du stationnement, vérifier que le frein est correctement engagé en déplaçant le produit vers l'avant et l'arrière.
- La charge maximale du panier porte-objets est de 3 kg. La charge maximale du porte-biberon est de 0,5 kg. Il est absolument interdit de dépasser la charge maximale

recommandée car cela pourrait provoquer des conditions dangereuses d'instabilité.

- Toute charge appliquée à la poignée et/ou au dossier et/ou de côté sur le produit peut compromettre la stabilité du produit.
- Ne pas monter ou descendre les escaliers ou les escaliers mécaniques avec l'enfant dans la poussette.
- Inspecter régulièrement le produit et ses composants pour détecter éventuels signes d'endommagement et/ou usure, éléments décousus et ruptures.
- Il faut être conscients des dangers originés par la présence de flammes libres ou autres sources de chaleurs comme radiateurs, cheminées, poêles, etc.: ne jamais laisser le produit près de ces sources de chaleur.
- S'assurer que toutes les possibles sources de danger (ex. câbles, files électriques, etc.) soient maintenues loin de la portée de l'enfant.
- Ne pas laisser le produit avec l'enfant à bord, où les cordes, rideaux ou autres pourraient être utilisées par l'enfant pour grimper ou bien être une cause d'étouffement ou étranglement.

CEINTURES DE SECURITE

- Toujours utiliser le système de retenue et ne jamais le laisser sans garde.
- Utilisez toujours la ceinture inguinale en combinaison avec celle ventrale.
- Pour éviter de graves dommages dus à chutes et/ou glissements, utiliser toujours les ceintures de sécurité correctement accrochées et réglées.
- L'utilisation correcte du système de retenue ne remplace pas la surveillance appropriée d'un adulte.
- Soyez conscient que le garde-corps n'est pas un système de retenue efficace. Toujours utiliser les ceintures de sécurité.
- Systèmes de retenue, rênes et articles similaires pour enfants, conformes aux règlements en vigueur, différents de ceux qui sont fournis avec ce produit, peuvent être utilisés en veillant à les ancrer aux anneaux latéraux présents sur l'assise (fig. 21 - détail P14).

CONSEILS POUR L'EMPLOI

- Ne pas laisser d'autres enfants ou animaux jouer sans surveillance à proximité du produit ou bien de grimper sur lui.
- Enclenchez toujours le frein lorsque vous mettez ou enlevez l'enfant dans le produit, en cas d'arrêt et pendant le montage/démontage des accessoires.
- Les opérations de montage, démontage et réglage doivent être réalisées par personnes adultes. Il faut s'assurer que ceux qui utilisent le produit (baby sitter, grand parents, etc.) connaissent le correct fonctionnement du produit.
- Dans les opérations de réglage il faut s'assurer que les parties mobiles du produit n'entrent pas en contact avec l'enfant (ex. dossier, capote, etc.); il faut toujours s'assurer que durant ces opérations le frein soit correctement enclenché.
- Évitez toute opération d'ouverture, de fermeture ou de démontage lorsque l'enfant est à bord.
- Il faut faire une attention spéciale lorsqu'on réalise ces opérations et l'enfant est dans les alentours.
- Ces opérations peuvent entraîner des risques de blessure ou de coincement de doigts.
- Ne pas laisser l'enfant dans le produit lorsque vous voyagez sur d'autres moyens de transport (par ex. train, métro, bus, avion, etc.).
- Lorsqu'on ne l'utilise pas, il faut garder le produit loin de la portée de l'enfant. Le produit ne doit pas être utilisé comme un jouet!
- En cas d'exposition prolongée au soleil, attendre que le produit se refroidisse avant de l'utiliser.

HABILLAGE PLUIE

AVERTISSEMENT!

- À utiliser sous la surveillance d'un adulte.
- Lors de l'utilisation s'assurer que l'habillage pluie ne vient pas en contact avec le visage de l'enfant.
- L'habillage pluie ne doit pas être utilisé sur un produit sans capote en mesure de le recevoir.
- Utiliser exclusivement avec le produit Inglesina indiqué.
- Ne pas utiliser sur des articles autres que ceux recommandés par le Fabricant.
- Danger de suffocation et de surchauffe! Il ne faut pas laisser l'enfant sous la housse en cas de temps ensoleillé, pour cause de chaleur excessive.
- Lavage à la main à 30°.
- CONFORME AUX EXIGENCES DE SECURITE.

CONDITIONS DE GARANTIE

- Inglesina Baby S.p.A. garantit que chaque article a été conçu et fabriqué dans le respect des normes et règlements de produit et de qualité et de sécurité générales actuellement en vigueur dans la Communauté européenne et dans les pays de commercialisation.
- Inglesina Baby S.p.A. garantit que, pendant et après le processus de production, chaque produit a été soumis à divers contrôles de qualité. Inglesina Baby S.p.A. garantit qu'aucun article, au moment de l'achat auprès du Revendeur agréé, ne présentait de défauts de montage ou de fabrication.
- La présente garantie n'affecte pas les droits reconnus au consommateur par la législation nationale en vigueur, qui peut varier en fonction du pays dans lequel le produit a été acheté et dont les prescriptions, en cas de litige, prévalent sur le contenu de la présente garantie.
- Si le produit présentait un défaut dans les matériaux et/ou des vices de fabrication détectés au moment de l'achat ou pendant une utilisation normale, selon les descriptions contenues dans le manuel d'instructions, Inglesina Baby S.p.A. reconnaît la validité des conditions de garantie pendant une période de 24 mois à partir de la date d'achat.
- La garantie n'est valable que dans le pays où le produit a été acheté et si l'achat a été effectué auprès d'un Revendeur agréé.
- La garantie reconnue est valable pour le premier propriétaire de l'article acheté.
- Par garantie, nous entendons le remplacement ou la réparation gratuite des parties qui sont effectivement défectueuses à l'origine, pour des défauts de fabrication. Inglesina Baby S.p.A. se réserve le droit de décider, à sa discrétion, d'appliquer la garantie par la réparation ou le remplacement du produit.
- Pour bénéficier de la garantie, il est nécessaire de présenter le numéro de série du produit et le ticket de caisse émis au moment de l'achat du produit, en vérifiant que ce dernier indique la date d'achat de manière clairement visible.
- Ces conditions de garantie ne sont pas valables dans les cas suivants :
 - le produit est utilisé pour des destinations d'utilisation non expressément indiquées dans le manuel d'instructions correspondant.
 - le produit est utilisé de façon non conforme à ce qui est prévu dans le manuel d'instructions.
 - le produit a subi des réparations auprès de centres d'assistance non autorisés et non conventionnés.
 - le produit a subi des modifications et/ou des manipulations, aussi bien dans la structure que dans la partie textile, non expressément autorisées par le fabricant. Toute modification apportée aux produits libère Inglesina Baby S.p.A. de toute responsabilité.
 - le défaut est dû à une négligence ou un manque de soin dans l'utilisation (ex. chocs violents des parties de

- la structure, exposition à des substances chimiques agressives, etc.).
- le produit présente une usure normale (ex. roues, parties mobiles, tissus) dérivant d'une utilisation quotidienne normale, prolongée et continue.
- le produit est endommagé, même accidentellement, par le propriétaire ou des tiers (par exemple s'il est transporté comme bagage en soute en avion ou avec d'autres moyens de transport).
- le produit est envoyé au revendeur pour assistance sans le ticket de caisse et/ou sans le numéro de série ou quand la date d'achat indiquée sur le ticket de caisse et/ou le numéro de série ne sont pas clairement lisibles.
- Les éventuels dommages causés par l'utilisation d'accessoires non fournis et/ou non approuvés par Inglesina Baby ne seront pas couverts par les conditions de notre garantie.
- Inglesina Baby S.p.A. décline toute responsabilité quant aux dommages causés aux personnes et aux biens à la suite d'une utilisation impropre et/ou incorrecte du produit.
- À l'expiration de la période de garantie, l'Entreprise garantit quand même l'assistance sur ses produits, à titre honoreux, dans un délai de quatre (4) ans après leur mise sur le marché ; après cette période, la possibilité d'intervention sera évaluée au cas par cas.

PIECES DE RECHANGE / SERVICE D'ASSISTANCE APRES VENTE

- Contrôlez régulièrement les dispositifs de sécurité pour garantir un bon fonctionnement du produit dans le temps. En cas de problèmes et/ou d'anomalies de tous genres, ne l'utilisez pas et contactez rapidement le Revendeur Autorisé ou le Service d'Assistance Après Vente Inglesina.
- N'utilisez ni pièces de rechange ni accessoires non fournis et/ou non approuvés par L'Inglesina Baby S.p.A.

QUE FAIRE EN CAS DE NECESSITE D'ASSISTANCE

- En cas de nécessité d'assistance sur le produit, contacter immédiatement le revendeur Inglesina auprès duquel l'achat a été effectué, en s'assurant de pouvoir disposer du "Serial Number" concernant le produit qui fait l'objet de la demande (le "Serial Number" est disponible à partir de la Collection 2010).
- Le Revendeur est chargé de prendre contact avec Inglesina pour évaluer la modalité d'intervention la plus adaptée au cas par cas, et enfin pour fournir chaque indication nécessaire.
- Le Service d'Assistance Inglesina est de toute façon disponible à fournir toutes les informations nécessaires, sur demande écrite à remplir sur le formulaire approprié présent sur le site web : www.inglesina.com - section Garantie et Assistance.

CONSEILS POUR LE NETTOYAGE ET L'ENTRETIEN DU PRODUIT

- Ce produit demande un entretien régulier de la part de l'utilisateur.
- Ne jamais forcer les mécanismes ou des parties en mouvement; en cas de doute, contrôler d'abord les instructions.
- Ne pas garder le produit s'il est encore mouillé et ne pas le laisser dans des ambiances humides car il peut se former de la moisissure.
- Garder le produit dans un endroit sec.
- Protéger le produit contre les agents atmosphériques, eau, pluie ou neige; en outre, l'exposition continue et prolongée au soleil pourrait causer des changements de couleur chez beaucoup de matériaux.
- Après un éventuel emploi dans la place, nettoyer avec soin le produit pour enlever le sable et le sel.

- Nettoyer les parties en plastique et en métal avec un chiffon humide ou bien avec un détergeant léger; ne pas utiliser des solvants, ammoniacque ou essence.
- Sécher soigneusement les parties en métal, après un éventuel contact avec l'eau, dans le but d'éviter la formation de rouille.
- Maintenir propres toutes les parties en mouvement et si nécessaire il faut les lubrifier avec une huile légère.
- Maintenir propres les roues de toute poussière et/ou sable.

CONSEILS POUR LE NETTOYAGE DU REVETEMENT TEXTILE

- Nous conseillons de laver le revêtement séparément des autres articles.
- Rafraîchir périodiquement les parties en tissu avec une brosse souple pour vêtements.
- Respecter les normes pour le lavage du revêtement textile indiquées sur les étiquettes appropriées.



Laver à la main dans l'eau froide.



Ne pas utiliser eau de javel.



Ne pas sécher mécaniquement.



Faire sécher à plat à l'ombre.



Ne pas plancher.



Ne pas laver à sec.

- Sécher parfaitement le revêtement textile avant de l'utiliser ou de le garder.

INSTRUCTIONS

FR



Pour éviter toute blessure, tenir l'enfant à l'écart pendant les phases d'ouverture et de fermeture de ce produit.



Jamais utiliser la poignée arrière pour soulever la poussette avec le bébé à l'intérieur.

LISTE DES COMPOSANTS

fig. 1

- A Groupe roues avant
- B Groupe de roues arrière
- C Panier porte-objets
- D Main courante
- E Capote
- F Habillage pluie (si présente)
- G Sacoche (si présente)
- H Porte-biberon (si présente)

ASSEMBLAGE/DEMONTAGE DU GROUPE ROUES ARRIERES

fig. 2 Introduire le groupe roue (B) en correspondance du tuyau postérieur.

fig. 3 Appuyer sur le bouton (P1) et accrocher les roues arrière (B) jusqu'à entendre le CLICK de blocage.

AVERTISSEMENT: s'assurer que les roues soient correctement fixées avant l'emploi.

fig. 4 Pour les retirer, appuyer sur le bouton (P1) et en même temps extraire la roue.

OUVERTURE POUSSETTE

fig. 5 En appuyant sur le levier (P2) sur la poignée droite, soulever fermement la poussette jusqu'à son ouverture complète.

fig. 6 Terminer l'opération en agissant sur le pédalier (P3) jusqu'à la position de blocage horizontal.

fig. 7 **AVERTISSEMENT: s'assurer que tous les mécanismes de fermeture soient correctement fixés sur chacun des côtés avant l'emploi.**

FERMETURE DE LA POUSSETTE

fig. 8 En appuyant sur le bouton (P4), soulever la poignée arrière (P5).

fig. 9 Tirer fermement la poignée arrière (P5) vers le haut, jusqu'à la fermeture complète de la poussette.

FREIN DES ROUES ARRIERES

fig. 10 Pour actionner le frein, presser vers le bas le levier (P6) placé sur le groupe roues arrière de droite.

Toujours mettre le frein pendant les arrêts.

BLOCAGE/DEBLOCAGE DES ROUES AVANT

fig. 11 La poussette est dotée de roues pivotantes qui peuvent être bloquées ou débloquées en actionnant tout simplement le levier (P7), situé au niveau du groupe de roues avant.

RETRAIT DES ROUES AVANT

fig. 12 En cas de nécessité, les roues avant peuvent être enlevées facilement.

Pour les enlever, appuyer sur le petit levier qui se trouve à l'intérieur du groupe de roue (P8), comme illustré sur la figure, et extraire en même temps la roue.

fig. 13 Pour remettre les roues (A), il faut les insérer face à l'orifice (P9) et pousser jusqu'à entendre le CLIC d'enclenchement.

AVERTISSEMENT: s'assurer que les roues soient bien accrochées avant l'emploi.

PANIER PORTE-OBJETS

fig. 14 La poussette est munie d'un grand panier porte-objets (C).

Pour le fixer, introduire d'abord les 4 fentes arrière (C1 - C2) sur les crochets prévus de la poussette (P10 - P11) et ensuite les 2 fentes avant (C3).

REGLAGE DU DOSSIER

fig. 15 Il est possible de régler le dossier sur 3 positions ; se servir du dispositif central (P12) et le déplacer jusqu'à la position souhaitée.

REGLAGE DU REPOSE-PIEDS

fig. 16 Pour abaisser le repose-pieds se servir des deux leviers (P13) situés sur la partie inférieure de celui-ci, en les poussant en même temps vers le bas.

fig. 17 Pour rehausser le repose-pieds, il suffit de le tirer vers le haut. Il se bloquera automatiquement.

CEINTURES DE SECURITE

fig. 18 Vérifier que les ceintures soient insérées dans les œillets à la hauteur des épaules ou juste au-dessus. Si la position n'est pas correcte, ôter les ceintures et les insérer de nouveau dans un autre couple d'œillets ; toujours utiliser les œillets à la même hauteur.

fig. 19 S'assurer que la ceinture dorsale soit correctement introduite dans les extrémités de la ventrale.

fig. 20 Attacher les extrémités de la ceinture ventrale à la boucle centrale.

fig. 21 La ceinture ventrale doit toujours passer dans les anneaux latéraux (P14) et, lors de l'utilisation, elle doit être réglée de manière à ceindre correctement l'enfant.

fig. 22 Toujours utiliser la ceinture située à l'entrejambe combinée à la ceinture ventrale en les réglant correctement.
AVERTISSEMENT! Le non-respect de cette précaution peut causer des chutes ou des glissements de l'enfant et entraîner des risques de blessures.

ACCROCHAGE DE LA MAIN COURANTE

fig. 23 Accrocher la main-courante (**D**) en introduisant les extrémités dans les ouvertures prévues sur les articulations latérales (**P15**) et pousser jusqu'à entendre le DÉCLIC d'accrochage.

fig. 24 La main-courante peut être ouvert d'un côté ou complètement retiré. Pour l'ouvrir, actionner la manette (**P16**) et l'extraire; pour le retirer, répéter l'opération de l'autre côté.

ACCROCHAGE DE LA CAPOTE

fig. 25 Pour fixer la capote (**E**) à la poussette, introduire les deux guides (**H1**) sur les tubes latéraux jusqu'à l'accrochage complet.

fig. 26 Une fois en place, s'assurer que tous les boutons présents soient correctement accrochés à la poussette.

Pour l'enlever, il faut réaliser les opérations susdites à l'envers.

fig. 27 Pour replier la capote il suffit de l'accompagner dans la position désirée.

PROTECTION CONTRE LE SOLEIL

fig. 28 Le capot est doté d'un insert en tissu qui augmente le rayon de couverture et assure par conséquent une plus grande protection contre le soleil.

ENTRETIEN DU REVÊTEMENT DE LA CAPOTE

fig. 29 Pour un bon entretien, le revêtement de la capote peut être retiré.

Détacher les boutons (**H2**) situés sur chacune des articulations de la capote (**H3**).

fig. 30 Détacher ensuite la languette avant plus courte (**H4**) et la languette arrière plus longue (**H5**) des deux articulations (**H3**), puis ôter complètement le revêtement.

fig. 31 Pour remettre le revêtement en place, glisser la languette plus courte (**H4**) à l'avant et la languette plus longue (**H5**) à l'arrière dans les encoches prévues sur la housse interne.

fig. 32 Enfin, insérer les deux languettes dans les logements prévus sur les articulations (**H3**) jusqu'au blocage complet, en s'assurant que la languette plus courte (**H4**) soit montée à l'avant et la languette plus longue (**H5**) à l'arrière.

HABILLAGE PLUIE (SI PRESENT)

fig. 33 Pour fixer l'habillage pluie (**F**) à la poussette, après l'avoir positionné correctement, accrocher les deux élastiques (**R1**) autour des tubes latéraux.

fig. 34 Faire ensuite passer les deux élastiques inférieurs (**R2**) autour des tubes antérieurs, au niveau du groupe de roues, en s'assurant que les crochets soient fixés sous le repose-pieds avant.

SACOCHE (SI PRESENTE)

fig. 35 Positionner la sacoche (**G**) en la faisant passer en-dessous de la main courante.

fig. 36 Le rabat de la sacoche peut aussi être fixé de manière à protéger l'enfant contre les rigueurs du climat.

PORTE-BIBERON (SI PRESENT)

fig. 37 Pour fixer le porte-biberon (**H**) à la poussette, il faut le positionner en correspondance du crochet (**P17**) et tirer avec décision vers le bas jusqu'à l'accrochage complet.

ENTRETIEN DU REVÊTEMENT

Pour un bon entretien, il est conseillé de retirer régulièrement le revêtement.

fig. 38 Détacher les deux petits élastiques inférieurs (**V1**) du repose-pieds, en détachant ensuite celui-ci des supports (**P18**).

fig. 39 Décrocher tous les boutons présents (**V2**).

fig. 40 Ôter les bretelles des sangles dorsales.

fig. 41 Enlever la ceinture ventrale depuis les bagues latérales (**P14**) en ayant soin de faire passer la première dent de la boucle centrale à travers la bague latérale avant de l'enlever complètement.

fig. 42 Passer les ceintures dorsales et la ceinture entrejambes à travers les œillets sur le revêtement, et l'enlever complètement.

fig. 43 En tirant fermement, enlever les deux flancs des logements sur la structure de la poussette et ôter complètement le revêtement.

AVERTISSEMENT! S'assurer que le revêtement soit correctement remis en place avant l'emploi.

HINWEISE



VOR DEM GEBRAUCH
DIE VORLIEGENDEN
GEBRAUCHSANWEISUNGEN

LESEN UND SIE SORGFÄLTIG ZUM
ZUKÜNFTIGEN NACHSCHLAGEN
AUFBEWAHREN. DIE

NICHTBEACHTUNG DIESER HINWEISE
KANN DIE SICHERHEIT IHRES KINDES
GEFÄHRDEN.

SIE SIND FÜR DIE SICHERHEIT IHRES
KINDES VERANTWORTLICH.

VORSICHT! DAS KIND NIE
UNBEAUF SICHTIGT LASSEN: DIES
KANN GEFÄHRLICH SEIN. BEIM

GEBRAUCH DES PRODUKTES
ÄUSSERST UMSICHTIG VORGEHEN.

- Dieses Produkt ist geeignet für Kinder:

- ab der Geburt bis zu 15 kg (gemäß europäischer Norm EN 1888).

- Für Neugeborene eignen sich am besten der Sitz mit komplett zurückgelegter Rückenlehne.

VORSICHT!

- DAS KIND NIE UNBEAUF SICHTIGT LASSEN.

- **VOR DEM GEBRAUCH SICHERSTELLEN, DASS DAS PRODUKT KOMPLETT GEÖFFNET IST UND DASS ALLE VERSCHLUSS- UND SICHERHEITSVORRICHTUNGEN KORREKT EINGESETZT SIND.**
- **ZUR VERMEIDUNG VON UNFÄLLEN DAS KIND WÄHREND DES ÖFFNENS UND SCHLIEßENS NICHT IN DIE NÄHE DES PRODUKTS KOMMEN LASSEN.**
- **DAS KIND NICHT MIT DIESEM PRODUKT SPIELEN LASSEN.**
- **IMMER DAS KIND MIT DEM SICHERHEITSGURT ANSCHNALLEN.**
- **DES PRODUKTS IST NICHT ZUM JOGGEN ODER ROLLSCHUHLAUFEN GEEIGNET.**

SICHERHEIT

- Vor der Montage prüfen, dass das Produkt und seine Bauteile während des Transports nicht beschädigt wurden. Sollte dies der Fall sein, ist das Produkt nicht zu verwenden und für Kinder unzugänglich aufzubewahren.
- Zur Sicherheit Ihres Kindes vor dem Gebrauch des Produktes das Kunststoffverpackungsmaterial und alle Verpackungselemente entfernen und entsorgen und außerhalb der Reichweite von Säuglingen und Kindern lassen.
- Das Produkt ist ausschließlich für die Zahl von Kindern zu verwenden, für welche es entworfen wurde.
- Dieses Produkt darf nur für den Transport eines einzelnen Kindes pro Sitz verwendet werden.
- Das Produkt erst dann verwenden, wenn alle Bauteile richtig befestigt und eingestellt wurden.
- Das Produkt nie in der Nähe von Treppen und Stufen positionieren.
- Nicht mit den Fingern in die Mechanismen greifen.
- Das Kind niemals, auch nicht bei angezogener Bremse, an schrägen Ebenen im Kinderwagen lassen. Bei starken Neigungen ist die Bremswirkung eingeschränkt.
- Beim Abstellen immer darauf achten, dass die Bremse aktiviert wurde. Hierzu das Produkt nach vorne und hinten schieben.
- Die maximale Belastung beträgt für den Aufbewahrungskorb 3 kg. Die maximale Belastung beträgt für den Babyfläschchen-Halter 0,5 kg. Schwere Belastungen sind ausdrücklich verboten, das sie zu gefährlicher Instabilität führen könnten.
- Jegliche Belastung von Griff und/oder Rückenlehne bzw. seitliche Belastungen des Produkts können die Stabilität des Produkts beeinträchtigen.
- Treppen oder Rolltreppen nicht mit dem Kind im Sportwagen verwenden.
- Das Produkt und seine Bauteile regelmäßig kontrollieren, um Zeichen für eine etwaige Beschädigung und/oder Verschleiß, aufgetrennte Nähte und Risse zu erkennen.
- Seien Sie sich der Gefahren durch offenes Feuer oder anderen Wärmequellen wie Heizkörper, Kamine, elektrische

und Gasöfen usw. bewußt: Das Produkt nie in der Nähe solcher Wärmequellen stehen lassen.

- Sicherstellen, dass mögliche Gefahrenquellen sich außerhalb der Reichweite des Kindes befinden (z.B. Kabel, elektrische Drähte, usw.).
- Das Kind nicht in der Nähe von Seilen, Vorhängen oder anderen greifbaren Gegenständen lassen, an denen das Kind sich hochziehen kann bzw. die eine Erstickungs- und Erdrosselungsgefahr darstellen.

SICHERHEITSGURTE

- Immer das Kind mit dem Sicherheitsgurt anschnallen und es nie unbeaufsichtigt lassen.
- Den Leistungsgurt immer zusammen mit dem Bauchgurt verwenden.
- Um ernste Verletzungen durch Herausfallen oder -rutschen zu vermeiden, stets die Sicherheitsgurte richtig anschnallen und regeln.
- Das korrekte Anlegen der Sicherheitsgurte entbindet den Erwachsenen nicht von seiner Aufsichtspflicht.
- Beachten Sie bitte, dass der Handlauf keinen sicheren Halt gewährleistet. Immer die Sicherheitsgurte anschnallen.
- Haltesysteme, Gurte und ähnliche Artikel für Kinder, gemäß der geltenden Normen, die nicht den mit diesem Produkt gelieferten Artikeln entsprechen, können eingesetzt werden; hierbei aber immer darauf achten, dass sie korrekt an den seitlichen Befestigungsringen der Sitzfläche (**Abb. 21 - Detail P14**) fixiert sind.

HINWEISE ZUM GEBRAUCH

- Anderen Kindern oder Tieren nicht erlauben, unbeaufsichtigt in der Nähe des Produktes zu spielen oder darauf zu klettern.
- Bevor das Kind im Produkt positioniert oder daraus entfernt wird bzw. während das Produkt stehen gelassen wird oder wenn Zubehörteile ein- oder ausgebaut werden, immer die Bremse einrücken.
- Die Montage-, Abbau- und Einstellungsvorgänge dürfen ausschließlich von Erwachsenen vorgenommen werden. Sicherstellen, dass alle Personen, die das Produkt verwenden (Babysitter, Großeltern, usw.), genau wissen, wie das Produkt richtig verwendet wird.
- Bei der Einstellung des Produkts prüfen, dass die beweglichen Teile (z.B. Rückenlehne, Verdeck, usw.) nicht mit dem Kind in Berührung kommen. Auf jeden Fall prüfen, dass die Bremse während der Arbeiten stets angezogen ist.
- Das Produkt nie mit darin sitzendem Kind öffnen, schießen oder ausbauen.
- Diese Arbeiten müssen in jedem Fall mit besonderer Aufmerksamkeit durchgeführt werden, wenn das Kind in der Nähe ist.
- Bei diesen Handgriffen besteht die Gefahr, dass Finger eingeklemmt oder verletzt werden.
- Das Kind nie im Produkt lassen, wenn man auf anderen Transportmitteln reist (Eisenbahn, U-Bahn, Bus, S-Bahn, Flugzeuge usw.).
- Bei Nichtgebrauch des Produktes muss es weggeräumt werden und sich außerhalb der Reichweite von Kindern befinden. Das Produkt darf nicht als Spielzeug verwendet werden!
- Nach längerem Stehen in der Sonne muss das Produkt erst auskühlen, bevor es verwendet werden kann.

REGENSCHUTZ

HINWEISE!

- Benutzung unter unmittelbarer Aufsicht von Erwachsenen.
- Bei der Benutzung des Regenschutzes immer darauf achten, dass kein Kontakt mit dem Gesicht des Kindes entsteht.

- Den Regenschutz nicht ohne aufstützendes Klappverdeck mit dem Produkt benutzen.
- Nur mit dem vorgegebenen Produkt von Inglesina benutzen.
- Nur für Produkte benutzen, die vom Hersteller als kompatibel freigegeben sind.
- Zur Vermeidung von Erstickungs- oder Überhitzungsgefahr, nicht an der Sonne oder in geschlossenen Räumen benutzen.
- Von Hand bei 30°C waschbar.

GARANTIEBEDINGUNGEN

- Inglesina Baby S.p.A. garantiert, dass jeder Artikel unter Beachtung der aktuell in den Ländern der Europäischen Gemeinschaft sowie der in den Vertriebsländern geltenden Normen und Regeln für Produkte und für Qualität und Sicherheit entwickelt und hergestellt wurde.
- Inglesina Baby S.p.A. garantiert, dass jedes Produkt während und nach dem Produktionsprozess diversen Qualitätskontrollen unterzogen wurde. Inglesina Baby S.p.A. garantiert, dass jeder Artikel zum Zeitpunkt des Erwerbs beim autorisierten Händler keine Montage- oder Herstellungsfehler aufwies.
- Diese Garantie beeinflusst in keinerlei Weise die dem Verbraucher zustehenden Rechte gemäß der im Lande geltenden Rechtsprechung. Die Rechtsprechung kann von Staat zu Staat, je nach dem, wo das Produkt gekauft wurde, unterschiedlich sein und im Falle von Widersprüchen gelten sie in Bezug auf diese Garantie vorrangig,
- Sollten am Produkt beim Erwerb oder während der normalen Verwendung entsprechend der Angaben in der entsprechenden Anleitung Materialfehler bzw. Herstellungsfehler festgestellt werden, erkennt Inglesina Baby S.p.A. die Gültigkeit der Garantiebedingungen für eine Dauer von 24 ununterbrochen aufeinander folgenden Monaten ab dem Kaufdatum an.
- Die Garantie gilt nur im Lande, in dem das Produkt erworben wurde und unter der Bedingung, dass das Produkt bei einem autorisierten Vertragshändler erworben wurde.
- Die zugestandene Garantiedauer gilt für den ersten Eigentümer des gekauften Artikels.
- Unter Garantie ist der kostenlose Ersatz oder die Reparatur von Teilen zu verstehen, die von Anfang an aufgrund von Herstellungsfehlern Defekte aufwiesen. Inglesina Baby S.p.A. behält sich das Recht vor, frei zu entscheiden, ob die Teile unter Garantie repariert oder ersetzt werden sollen.
- Um Anrecht auf die Garantie zu haben, muss der Kunde die Seriennummer des Produkts sowie eine Kopie des Zahlungsbelegs vorweisen, auf dem das Datum des Einkaufs deutlich hervorgeht.
- Diese Garantiebedingungen verfallen in den folgenden Fällen:
 - Wenn das Produkt für andere Zwecke benutzt wird, die nicht ausdrücklich in dieser Anleitung aufgeführt sind.
 - Wenn das Produkt nicht gemäß der entsprechenden Anleitung verwendet wird.
 - Wenn das Produkt in einem nicht autorisierten Kundendienstzentrum repariert wurde.
 - Wenn die Struktur oder der Textilüberzug des Produktes ohne ausdrückliche Genehmigung des Herstellers verändert bzw. manipuliert wurde. Etwaige Änderungen an den Produkten befreien L'Inglesina Baby S.p.A. von jeder Haftung.
 - Wenn der Defekt auf Fahrlässigkeit oder Nachlässigkeit bei der Verwendung zurückzuführen ist (z. B. heftige Stöße gegen die Konstruktion, Kontakt mit aggressiven chemischen Substanzen etc.).
 - Wenn das Produkt normale Verschleißzeichen aufweist (z. B. Räder, bewegliche Teile, Textilien), die auf eine lange und kontinuierliche tägliche Verwendung zurückzuführen sind.
 - Wenn das Produkt auch versehentlich vom Inhaber oder

- von Dritten beschädigt wurde (z.B. Transportschäden beim Verladen in Flugzeuge oder andere Transportmittel).
- Wenn das Produkt für Kundendiensteingriffe ohne Original des Einkaufsbelegs, ohne Seriennummer eingesandt wird bzw. Wenn diese nicht mehr lesbar sind.
- Etwaige Schäden, die durch den Einsatz von Zubehörteilen verursacht werden, welche nicht von L'Inglesina Baby geliefert und/oder genehmigt sind, sind von den Bedingungen unserer Garantie ausgeschlossen.
- L'Inglesina Baby S.p.A. lehnt jegliche Verantwortung für Sach- oder Personenschäden ab, welche durch unsachgemäßen und/oder falschen Gebrauch des Produktes entstehen können.
- Nach Ablauf der Garantie garantiert das Unternehmen dennoch gegen Berechnung einen Kundendienst für seine Produkte innerhalb einer Frist von maximal vier (4) Jahren ab dem Datum ihrer Markteinführung. Danach wird die Möglichkeit eines Eingriffes von Fall zu Fall bewertet.

ERSATZTEILE / AFTERSALES-KUNDENDIENST

- Regelmäßig die Sicherheitsvorrichtungen und die perfekte Funktionalität des Produktes im Laufe der Zeit überprüfen. Bei Auftreten von Problemen und/oder Anomalien das Produkt nicht benutzen. Sofort den Vertragshändler oder den Kundenservice von Inglesina zu Rate ziehen.
- Keine Ersatz- oder Zubehörteile benutzen, welche nicht durch L'Inglesina Baby geliefert und/oder genehmigt sind.

ANFORDERN DES KUNDENDIENSTES

- Wird die Hilfe des Kundendienstes benötigt, unverzüglich den Inglesina-Händler kontaktieren, bei dem das Produkt erworben wurde, wobei die „Serial Number“ (Seriennummer) des Produktes, auf das sich die Anfrage bezieht, bereitgehalten werden sollte („Serial Number“ ab der Kollektion 2010 vorhanden).
- Es ist Aufgabe des Händlers, Inglesina zu kontaktieren, um von Fall zu Fall über die optimale Vorgehensweise zu entscheiden und schließlich die weiteren Hinweise zu geben.
- Der Kundendienst von Inglesina steht Ihnen für alle notwendigen Informationen zur Verfügung. Bitte füllen sie das entsprechende Formular auf der Internetseite aus: www.inglesina.com - Abschnitt Garantie und Kundendienst.

HINWEISE ZUR REINIGUNG UND WARTUNG DES PRODUKTES

- Dieses Produkt erfordert eine regelmäßige Wartung seitens des Anwenders.
- Mechanismen und bewegliche Teile nicht gewaltsam betätigen. Im Zweifelsfall zuerst die Anweisungen zu Rate ziehen.
- Das Produkt nur trocken lagern und nicht in feuchten Umgebungen abstellen, da sich sonst Schimmel bilden kann.
- Das Produkt an einem trockenen Ort aufbewahren.
- Das Produkt vor Witterung, Wasser, Regen oder Schnee schützen. Eine dauerhafte und lange Sonneneinstrahlung kann Farbveränderungen bei vielen Stoffen verursachen.
- Nach dem Gebrauch am Strand das Produkt sorgfältig reinigen und trocknen, um Sand und Salz zu entfernen.
- Kunststoff- und Metallteile sind mit einem feuchten Tuch oder milden Reinigungsmittel zu reinigen - keine Lösungsmittel, Ammoniak oder Benzin verwenden.
- Nach dem Kontakt mit Wasser Metallteile sorgfältig trocknen, um Rostbildung zu vermeiden.
- Alle beweglichen Teile sauber halten und, falls notwendig, mit einem leichten Öl schmieren.
- Die Räder sauber halten - Staub und/oder Sand immer entfernen.

HINWEISE ZUR REINIGUNG DES TEXTILÜBERZUGS

- Es wird empfohlen, den Bezug getrennt von anderen Artikeln zu waschen.
- Gewebeteile regelmäßig mit einer weichen Kleidungsbürste auffrischen.
- Die auf den entsprechenden Etiketten angegebenen Anweisungen zur Reinigung des Textilüberzugs beachten.



Handwäsche mit kaltem Wasser.



Nicht bleichen.



Nicht maschinentrocknen.



Flachgelegt im Schatten trocknen lassen.



Nicht bügeln.



Nicht chemisch reinigen.

ANWEISUNGEN



Während der Öffnungs- und Schließvorgänge des Produkts, Kinder fernhalten, um Verletzungen zu vermeiden.



Den hinteren Griff nicht zum Anheben des Sportwagens benutzen, wenn sich ein Kind an Bord befindet.

LISTE DER KOMPONENTEN

Abb. 1

- A Vorderrädersatz
- B Hinterrädersatz
- C Aufbewahrungskorb
- D Schutzbügel
- E Verdeck
- F Regenschutz (falls vorhanden)
- G Fußsack (falls vorhanden)
- H Babyfläschchen-Halter (falls vorhanden)

- Vor dem Gebrauch oder der Lagerung, den Textilüberzug vollkommen trocknen lassen.

MONTAGE/ENTFERNUNG DES HINTERRÄDERSATZES

Abb. 2 Den Rädersatz (B) am Hinterrohr einführen.

Abb. 3 Auf den Druckknopf (P1) drücken und die Hinterräder (B) solange ankuppeln, bis man KLICKEN hört.

VORSICHT: Vor dem Gebrauch prüfen, dass die Räder richtig angekuppelt sind.

Abb. 4 Um sie zu entfernen, auf den Druckknopf (P1) drücken und das Rad gleichzeitig entfernen.

ÖFFNEN DES SPORTWAGENS

Abb. 5 Mit Druck auf den Hebel (P2) am rechten Griff, den Sportwagen kräftig anheben, damit er sich komplett öffnet.

Abb. 6 Das Verfahren beenden, indem der Fußsteuerhebel (P3) solange betätigt wird, bis die waagerechte Sperrstellung erzielt wird.

Abb. 7 VORSICHT: Vor dem Gebrauch prüfen, dass alle Verschlussvorrichtungen auf beiden Seiten richtig angekuppelt sind.

SCHLIESSEN DES SPORTWAGENS

Abb. 8 Während der Knopf (P4) gedrückt wird, den hinteren Griff (P5) hochziehen.

Abb. 9 Den hinteren Griff (P5) kräftig nach oben ziehen, bis der Sportwagen komplett geschlossen ist.

HINTERRÄDERBREMSE

Abb. 10 Um die Bremse zu betätigen, den Hebel (P6), der am rechten Hinterrädersatz zu finden ist, nach unten drücken.

Bei einer Pause stets die Bremse anziehen.

HINTERRÄDERBREMSE

Abb. 11 Der Sportwagen ist mit freidrehenden Rädern versehen, die mit dem Hebel (P7) bei der vorderen Rädergruppen blockiert oder freigestellt werden können.

ENTFERNEN DER VORDERRÄDER

Abb. 12 Bei Bedarf können die Vorderräder einfach ausgebaut werden.

Um sie zu entfernen, den kleinen Hebel auf der Innenseite der Rädergruppe (P8) wie in der Abbildung gezeigt drücken und gleichzeitig das Rad entfernen.

Abb. 13 Zum Wiedereinbau der Räder (A) diese an der Bohrung (P9) einsetzen und drücken, bis ein "KLICK" für die korrekte Befestigung zu hören ist.

VORSICHT: Vor dem Gebrauch prüfen, ob die Räder korrekt befestigt sind.

AUFBEWAHRUNGSKORB

Abb. 14 Der Sportwagen ist mit einem geräumigen Aufbewahrungskorb (C) versehen.

Zur Befestigung zuerst die 4 hinteren Ösen (C1 - C2) an den entsprechenden Haken des Sportwagens (P10 - P11) und danach die 2 vorderen Ösen (C3) befestigen.

EINSTELLUNG DER RÜCKENLEHNE

Abb. 15 Die Rückenlehne kann in 3 Positionen eingestellt werden. Die mittlere Vorrichtung (P12) betätigen und in die gewünschten Stellung bringen.

EINSTELLUNG DES FUSSBRETTS

Abb. 16 Zum Senken des Fußbretts beide Hebel (P13) an dessen Unterteil betätigen; diese gleichzeitig herabdrücken.

Abb. 17 Um das Fußbrett wieder zu heben reicht es aus, dieses nach oben zu ziehen: es wird automatisch blockiert.

SICHERHEITSGURTE

Abb. 18 Die Gurte müssen auf Schulterhöhe oder etwas höher in die Ösen eingeführt werden. Ist die Position nicht korrekt, die Gurte herausziehen und in ein anderes Ösenpaar stecken. Immer zwei Ösen auf der gleichen Höhe benutzen.

Abb. 19 Prüfen, dass der Rückengurt richtig im Endstück des Bauchgurtes positioniert ist.

Abb. 20 Die Enden des Bauchgurtes an der Mittelschnalle befestigen.

Abb. 21 Der Bauchgurt muss immer die seitlichen Ringe (P14) durchlaufen. Beim Gebrauch muss er so eingestellt werden, dass das Kind dadurch richtig gesichert wird.

Abb. 22 Immer den Beintrenngurt zusammen mit dem Bauchgurt benutzen und diese richtig einstellen.

VORSICHT! Bei Missachtung dieser Vorsichtsmaßnahme kann das Kind herausfallen oder -rutschen und sich somit verletzen.

MONTAGE DES SCHUTZBÜGELS

Abb. 23 Den Handlauf (D) ankuppeln, indem die Enden in die entsprechenden Öffnungen an den seitlichen Gelenken (P15) befestigt werden. So stark drücken, bis man KLICKEN hört.

Abb. 24 Der Handlauf kann nur auf einer Seite geöffnet oder vollständig entfernt werden. Zum Öffnen den Hebel (P16) betätigen und die gewünschte Seite herausziehen. Zum Entfernen des Handlaufes den Vorgang auch auf der anderen Seite wiederholen.

MONTAGE DES VERDECKS

Abb. 25 Um das Verdeck (E) am Sportwagen zu befestigen, die zwei Schlitten (H1) an den seitlichen Rohren bis zur vollkommenen Ankupplung einführen.

Abb. 26 Nach dem Einstellen sichergehen, dass alle vorhandenen Druckknöpfe korrekt am Sportwagen befestigt wurden.

Um es zu entfernen, das selbe Verfahren nach der umgekehrten Reihenfolge vornehmen.

Abb. 27 Um das Verdeck zusammenzufalten, reicht es aus, es zur gewünschten Position zu begleiten.

SONNENSCHUTZ

Abb. 28 Das Verdeck ist mit einem Stoffeinsatz versehen, der den Deckungsbereich vergrößert und somit einen besseren Schutz vor der Sonne gewährt.

PFLEGE DES VERDECKÜBERZUGS

Abb. 29 Der Verdecküberzug kann für dessen korrekte Pflege entfernt werden.

Die Knöpfe (H2) aufknöpfen, die an beiden Verdeckgelenken (H3) zu finden sind.

Abb. 30 Das vordere, kürze Band (H4) und des hintere, längere (H5) von beiden Gelenken (H3) lösen und den Überzug vollständig entfernen.

Abb. 31 Um den Überzug wieder anzubringen, das kürzere Band (H4) vorne und das längere (H5) hinten in die entsprechenden Führungen am inneren Futter einführen.

Abb. 32 Zum Schluss beide Bänder in die entsprechenden Aufnahmen der Gelenke (H3) bis zur vollständigen Befestigung einführen und immer sicherstellen, dass das kürzere Band (H4) vorne und das längere (H5) hinten montiert sind.

REGENSCHUTZ (FALLS VORHANDEN)

Abb. 33 Um den Regenschutz (F) am Sportwagen zu befestigen, nachdem er korrekt angebracht wurde, die beiden Gummibänder (R1) um die Seitenrohre befestigen.

Abb. 34 Die beiden unteren Gummibänder (R2) an den vorderen Rohren in der Nähe der Räder befestigen. Darauf achten, dass die Haken unter dem vorderen Fußteil befestigt werden.

FUSSSACK (FALLS VORHANDEN)

Abb. 35 Den Fußsack (G) positionieren, indem er unter dem Schutzbügel entlanggeführt wird.

Abb. 36 Das Revers des Fußsacks kann auch so befestigt werden, dass es das Kind vor Kälte schützt.

BABYFLÄSCHCHEN-HALTER (FALLS VORHANDEN)

Abb. 37 Um den Babyfläschchen-Halter (H) am Sportwagen zu befestigen, ihn in Übereinstimmung mit dem Haken (P17) positionieren und ihn kräftig solange nach unten ziehen, bis er vollkommen angekuppelt ist.

PFLEGE DES ÜBERZUGS

Es empfiehlt sich, den Überzug für die korrekte Pflege regelmäßig zu entfernen.

Abb. 38 Die zwei unteren elastischen Riemchen (V1) vom Fußbrett abnehmen und dieses dann aus den Stützen (P18) herausnehmen.

Abb. 39 Alle vorhandenen Knöpfe (V2) lösen.

Abb. 40 Die Schultertragriemen aus den Rückengurten abziehen.

Abb. 41 Den Bauchgurt aus den seitlichen Ringen (P14) abziehen und darauf achten, den ersten Zahn der Mittelschnalle durch den seitlichen Ring laufen zu lassen, bevor der Gurt vollkommen entfernt wird.

Abb. 42 Die Rückengurte und den Beintrenngurt durch die entsprechenden Ösen am Überzug ziehen und ganz abziehen.

Abb. 43 Kräftig ziehen und dabei beide Seiten aus den Aufnahmen der Struktur des Sportwagens ziehen und den Überzug ganz entfernen.

VORSICHT! Vor dem Gebrauch prüfen, dass der Überzug wieder korrekt positioniert wurde.

ADVERTENCIAS



LEA ESTAS INSTRUCCIONES ATENTAMENTE ANTES DEL EMPLEO Y CONSÉRVELAS PARA PODER CONSULTARLAS EN FUTURO. LA SEGURIDAD DE SU NIÑO PUEDE VERSE COMPROMETIDA SI NO RESPETA LAS INSTRUCCIONES.

USTED ES RESPONSABLE DE LA SEGURIDAD DEL NIÑO.

¡ATENCIÓN! NUNCA DEJAR EL NIÑO SIN SUPERVISIÓN: ESTO PUEDE SER PELIGROSO. PRESTAR LA MÁXIMA ATENCIÓN AL UTILIZAR EL PRODUCTO.

• Este producto es adecuado para niños:

- desde el nacimiento y hasta 15 kg (según la norma Europea EN 1888).

• Para los recién nacidos, es aconsejable colocar la sillita en la posición más reclinada.

¡ATENCIÓN!

• NUNCA DEJAR EL NIÑO SIN SUPERVISIÓN.

• ANTES DEL USO, CERCIORARSE DE QUE EL COHECITO ESTÉ COMPLETAMENTE ABIERTO, CON TODOS LOS DISPOSITIVOS DE BLOQUEO Y SEGURIDAD CORRECTAMENTE ACCIONADOS.

• PARA EVITAR LESIONES O DAÑOS EN LOS DEDOS, ASEGURARSE DE QUE EL NIÑO PERMANEZCA A UNA DISTANCIA PRUDENCIAL DURANTE LAS OPERACIONES DE APERTURA Y CIERRE DE LA SILLITA DE PASEO.

• NO PERMITIR QUE EL NIÑO JUEGUE CON EL PRODUCTO.

• SUJETAR AL NIÑO CON LOS ARNESES DE SEGURIDAD.

• ESTE PRODUCTO NO ES ADECUADO PARA CORRER O PATINAR.

SEGURIDAD

• Antes del ensamblaje, controlar que el producto y todos sus componentes no presenten eventuales daños ocasionados por el transporte; si los hubiera, el producto no debe utilizarse y debe mantenerse lejos del alcance de los niños.

• Para la seguridad de su niño, antes de utilizar el producto es necesario quitar y eliminar todos los sacos de plástico y los componentes del embalaje, manteniéndolos siempre lejos del alcance de los bebés y los niños.

• El producto debe utilizarse exclusivamente el número de niños para el que ha sido diseñado.

• De todos modos, utilizarlo para transportar un solo niño por asiento.

• No utilizar el producto sin que estén correctamente fijados y ajustados todos sus componentes.

• Nunca colocar el producto cerca de escaleras o peldaños.

• Evitar introducir los dedos en los mecanismos.

• No dejar en pendientes la sillita de paseo con el niño a bordo, incluso con el freno accionado. Las pendientes pronunciadas pueden limitar la eficiencia de los frenos.

• Al estacionar, compruebe que el freno está correctamente accionado moviendo hacia adelante/atrás el producto.

• La carga máxima de la cesta portaobjetos es de 3 kg. La carga máxima del portabiberón es de 0,5 kg. Está terminantemente prohibido superar la carga máxima recomendada, ya que puede causar una condición de peligrosa inestabilidad.

• Cualquier carga aplicada al mango, a la parte posterior o al lateral del producto puede perjudicar la estabilidad del mismo.

• Nunca subir o bajar escaleras fijas o móviles con el niño en la sillita de paseo.

• Inspeccionar regularmente el producto y sus componentes para detectar eventuales indicios de daño y/o desgaste, puntos descosidos y roturas.

• Hay que ser conscientes de los peligros originados por llamas libres y por otras fuentes de calor como radiadores, chimeneas, estufas eléctricas o de gas, etc.: nunca dejar el producto cerca de estas fuentes de calor.

• Asegurarse de mantener todas las posibles fuentes de peligro (cables, hilos eléctricos, etc.) fuera del alcance del niño.

• No dejar el producto con el niño a bordo cerca de cuerdas, cortinas u otros objetos que puedan ser utilizados por el niño para treparse o ser causa de ahogo o estrangulamiento.

ARNESES DE SEGURIDAD

• Sujetar al niño con los arneses de seguridad y nunca dejarlo sin supervisión

• Utilizar siempre el arnés inguinal en combinación con el ventral.

• Para evitar graves daños debidos a caídas o deslizamientos, utilizar siempre los arneses de seguridad correctamente

enganchados y ajustados.

- El uso correcto del sistema de sujeción no sustituye a la adecuada supervisión de un adulto.
- Os informamos de que la barra de seguridad no es un sistema de retención. Hagan siempre uso del arnés de seguridad.
- Si se anclan a los anillos laterales del asiento, se pueden utilizar sistemas de sujeción, arneses y otros artículos similares para bebés que no se hayan proporcionado con este producto y cumplan los reglamentos actuales (**fig. 21, elemento P14**).

CONSEJOS PARA EL EMPLEO

- No permitir que otros niños o animales jueguen sin supervisión en las cercanías del producto o que se trepen al mismo.
- Accionar el freno cada vez que se ponga o se saque al niño del producto, así como durante los estacionamientos y al montar o desmontar los accesorios.
- Las operaciones de montaje, desmontaje y ajuste deben ser efectuadas solamente por adultos. Asegurarse de que quien utiliza el producto (baby sitter, abuelos, etc.) conozca el correcto funcionamiento del mismo.
- En las operaciones de ajuste asegurarse de que las partes móviles del producto no estén en contacto con el niño (ejemplo: respaldo, capota, etc.) y que durante estas operaciones el freno esté correctamente accionado.
- No abrir, cerrar ni desmontar el producto con el niño a bordo.
- Prestar suma atención al efectuar dichas operaciones si el niño está en las cercanías.
- Durante estas operaciones, los dedos podrían resultar aplastados o dañados.
- No dejar al niño en el producto cuando se viaja en otros medios de transporte (por ejemplo tren, metro, autobús, avión, etc).
- Cuando no se usa, el producto debe guardarse lejos del alcance de los niños. ¡No utilizar el producto como un juguete!
- En caso de exposición prolongada al sol, esperar hasta que el producto se enfríe antes de utilizarlo.

BURBUJA

¡ADVERTENCIAS!

- Utilizar bajo la supervisión de un adulto.
- Durante el uso, asegurarse de que la burbuja no entre en contacto con la cara del bebé.
- No utilizar la burbuja sin colocar la capota en el producto para que lo sostenga.
- Utilizar exclusivamente con el producto de Inglesina indicado.
- No utilizar en productos distintos de los recomendados por el fabricante.
- Para evitar el riesgo de asfixia o aumento excesivo de la temperatura, no utilizar bajo el sol o en lugares cerrados.
- Lavar a mano a 30° C.

CONDICIONES DE LA GARANTÍA

- Inglesina Baby S.p.A. garantiza que todos los artículos han sido diseñados y fabricados de conformidad con las normas/reglamentos de producto y de calidad y seguridad generales actualmente vigentes en la Comunidad Europea y en los países de comercialización.
- Inglesina Baby S.p.A. garantiza que durante y tras la conclusión del proceso de fabricación, todos los productos han sido sometido a varios controles de calidad. Inglesina Baby S.p.A. garantiza que los artículos no presentaban defectos de montaje o fabricación en el momento de su compra en las tiendas autorizadas.

- Esta garantía no menoscaba los derechos del consumidor que se contemplan en la legislación nacional vigente, que puede variar en función del país en el que se adquiere el producto y cuyas disposiciones prevalecen sobre el contenido de esta garantía en caso de discrepancia.
- Si llegaran a detectarse en el producto defectos de materiales y/o fabricación en el momento de la compra o durante un uso normal, según se describe en el manual de instrucciones correspondiente, Inglesina Baby S.p.A. reconocerá la validez de las condiciones de garantía durante un periodo de 24 meses a partir de la fecha de la compra.
- La garantía solo es válida en el país donde se compra el producto si la compra se realiza en un establecimiento autorizado.
- La garantía reconocida tiene validez para el primer propietario del artículo.
- Por garantía se entiende la sustitución o reparación gratuita de las partes que sean defectuosas originariamente debido a defectos de fabricación. Inglesina Baby S.p.A. se reserva el derecho de decidir, a su entera discreción, si reparará o sustituirá el producto en garantía.
- Para beneficiarse de la garantía es necesario presentar el número de serie del producto y una copia del justificante de compra recibido en el momento de adquirir el producto, así como asegurarse de que incluya la fecha de compra y esta se claramente legible.
- Las presentes condiciones de garantía se extinguirán en caso de que:
 - el producto se utilice para otros fines no indicados expresamente en el manual de instrucciones correspondientes.
 - el producto se utilice sin tener en cuenta las indicaciones del manual de instrucciones.
 - el producto haya sido reparado en centros de asistencia no autorizados ni concertados.
 - el producto haya sido sometido a modificaciones y/o manipulaciones, tanto en la estructura como en el tejido, no autorizadas expresamente por el fabricante. Las eventuales modificaciones aportadas a los productos exoneran a Inglesina Baby S.p.A. de cualquier responsabilidad.
 - el defecto se deba a la negligencia o el descuido en el uso (por ejemplo, golpes violentos en las partes estructurales, exposición a sustancias químicas agresivas, etc.).
 - el producto presente un desgaste normal (por ejemplo en las ruedas, partes móviles, tejidos) derivado de un uso diario prolongado y continuado.
 - el propietario o algún tercero haya dañado el producto, aunque sea de manera accidental (por ejemplo, si se factura como equipaje en los aviones o en cualquier otro medio de transporte).
 - el producto sea enviado al vendedor para su asistencia, sin el ticket original de compra, sin que se lea claramente la fecha de compra en el mismo y/o sin el número de serie, o cuando la fecha de compra del ticket y/o el número de serie no sean claramente legibles.
- Eventuales daños causados por el empleo de accesorios no suministrados o no aprobados por Inglesina Baby, no están cubiertos por las condiciones de nuestra garantía.
- Inglesina Baby S.p.A. declina toda responsabilidad por daños a cosas o personas derivados de un uso impropio y/o incorrecto del medio.
- Una vez caducado el periodo de garantía, la Empresa garantiza igualmente la asistencia de sus productos a título oneroso dentro de un plazo máximo de cuatro (4) años desde la fecha de introducción en el mercado de los mismos, transcurrido el cual se evaluará caso por caso la posibilidad de intervención.

RECAMBIOS / ASISTENCIA POSVENTA

- Inspeccionar regularmente los dispositivos de seguridad

para asegurarse del perfecto funcionamiento del producto a través del tiempo. No utilizar el producto si se detectan problemas y/o anomalías de cualquier tipo. Contactar inmediatamente con el Vendedor Autorizado o con el Servicio de Asistencia al Cliente Inglesina.

- No utilizar repuestos ni accesorios que no hayan sido suministrados o no estén aprobados por Inglesina Baby.

EN CASO DE NECESIDAD DE ASISTENCIA

- En caso de necesitar asistencia para el producto, contactar inmediatamente con el Revendedor de Inglesina al que ha comprado el producto, asegurándose de contar con el "Número de Serie" relativo al producto objeto de la solicitud (el "Número de Serie" está disponible a partir de la Colección 2010).
- El Revendedor deberá contactar con Inglesina para determinar la modalidad de intervención más idónea en cada caso y, por último, proporcionar la indicación adecuada.
- El Servicio de Asistencia Inglesina siempre está disponible para facilitar toda la información necesaria, a través de una solicitud escrita que deberá rellenarse utilizando el formulario específico que encontrará en el sitio web: www.inglesina.com - sección Garantía y Asistencia.

CONSEJOS PARA LA LIMPIEZA Y EL MANTENIMIENTO DEL PRODUCTO

- Este producto requiere un mantenimiento por parte del usuario.
- Nunca forzar mecanismos o partes en movimiento; en caso de duda, consultar antes las instrucciones.
- No guardar el producto si está mojado ni dejarlo en ambientes húmedos porque se podrían formar moho.
- Guardar el producto en un lugar seco.
- Proteger el producto de los agentes atmosféricos (agua, lluvia, nieve); además, la exposición continua y prolongada al sol podría causar cambios de color en muchos materiales.
- Después de un eventual empleo en la playa, limpiar y secar

cuidadosamente el producto para quitar la arena y la sal.

- Limpiar las partes plásticas y metálicas con un paño húmedo o con un detergente ligero; no usar disolventes, amoníaco ni bencina.
- Secar cuidadosamente las partes de metal después de un eventual contacto con el agua para evitar la formación de herrumbre.
- Mantener limpias todas las partes en movimiento y si necesario lubricarlas con un aceite ligero.
- Mantener limpias las ruedas, eliminando el polvo y/o la arena.

CONSEJOS PARA LA LIMPIEZA DEL REVESTIMIENTO TEXTIL

- Aconsejamos lavar el revestimiento textil separadamente de otros artículos.
- Renovar periódicamente las partes de tejido con un cepillo suave para prendas de vestir.
- Respetar las normas de lavado del revestimiento textil indicadas en las etiquetas correspondientes.



Lavar a mano con agua fría.



No utilizar lejía.



No secar mecánicamente.



Dejar que se seque extendido a la sombra.



No planchar.



No lavar en seco.

- Secar perfectamente el revestimiento textil antes de utilizarlo o guardarlo.

INSTRUCCIONES



Para evitar lesiones, asegurarse de que el niño permanezca a una distancia prudencial durante las operaciones de apertura y cierre del producto.



No utilizar nunca la manija posterior para levantar la sillita de paseo con el bebé dentro.

LISTA DE LOS COMPONENTES

fig. 1

- A Grupo ruedas delanteras
- B Grupo de ruedas traseras
- C Cesta porta objetos
- D Pasamanos
- E Capó
- F Burbuja (si está presente)
- G Saco (si está presente)
- H Porta biberón (si está presente)

ENSAMBLAJE/REMOCIÓN DEL GRUPO RUEDAS TRASERAS

fig. 2 Introducir el grupo rueda (B) en correspondencia del tubo trasero.

fig. 3 Accionar el pulsador (P1) y enganchar las ruedas traseras (B) hasta oír el CLIC de enganche.

ATENCIÓN: asegurarse de que las ruedas estén correctamente enganchadas antes del empleo.

fig. 4 Para quitar la rueda, accionar el pulsador (P1) a la vez que se extrae.

ABERTURA COCHECITO

fig. 5 Empujar la palanca (P2) del manillar derecho y levantar con decisión la sillita de paseo hasta que se abra por completo.

fig. 6 Completar la operación actuando en el juego de pedales (P3) hasta la posición de bloqueo horizontal.

fig. 7 **ATENCIÓN: antes del uso, asegurarse de que todos los mecanismos de cierre estén correctamente enganchados en ambos lados antes del uso.**

CIERRE DEL COCHECITO

fig. 8 Presionando el pulsador (P4), elevar la manija posterior (P5).

fig. 9 Tirar hacia arriba de la manija posterior (P5) con decisión hasta que la sillita de paseo se cierre completamente.

FRENO RUEDAS TRASERAS

fig. 10 Para accionar el freno, empujar hacia abajo la palanca (P6) colocada sobre el grupo de ruedas traseras de la derecha.

Activar siempre el freno durante las paradas.

BLOQUEO/DESBLOQUEO RUEDAS DELANTERAS

fig. 11 La sillita de paseo tiene ruedas orientables que se pueden bloquear y desbloquear accionando la palanca (P7) situada en el conjunto de las ruedas anteriores.

EXTRACCIÓN DE LAS RUEDAS DELANTERAS

fig. 12 Si fuera necesario, las ruedas anteriores pueden ser extraídas con facilidad.

Para quitar la rueda, accionar la palanca pequeña del conjunto de la rueda (P8) como se muestra en la figura y quitarla al mismo tiempo.

fig. 13 Para reenganchar las ruedas (A), introducirlas en correspondencia del orificio (P9) y empujar hasta sentir el CLIC de enganche correcto.

ATENCIÓN: antes del uso, verificar que las ruedas estén enganchadas correctamente.

CESTA PORTA OBJETOS

fig. 14 El cochecito está equipado de una gran cesta porta objetos (C).

Para fijarlo, introducir primero las 4 ranuras posteriores (C1 - C2) en los ganchos correspondientes de la sillita de paseo (P10 - P11) y después las 2 ranuras anteriores (C3).

AJUSTE DEL RESPALDO

fig. 15 Es posible ajustar el respaldo en 3 posiciones; actuar en el dispositivo central (P12) y acompañarlo hasta la posición deseada.

AJUSTE DEL REPOSAPIÉS

fig. 16 Para bajar el reposapiés, accionar ambas palancas (P13) colocadas en la parte inferior de este, empujándolo contemporáneamente hacia abajo.

fig. 17 Para levantar el reposapiés, es suficiente con tirarlo hacia arriba: se bloqueará automáticamente.

ARNESES DE SEGURIDAD

fig. 18 Comprobar que el arnés de seguridad esté introducido en las ranuras a la altura de los hombros o justo encima de ellos. Si la posición es incorrecta, sacarlo y volver a introducirlo en otro par de ranuras; utilizar siempre ranuras que estén a la misma altura.

fig. 19 Verificar que el arnés dorsal esté introducido correctamente en las extremidades del ventral.

fig. 20 Enganchar las extremidades del arnés ventral a la hebilla central.

fig. 21 El arnés ventral siempre debe pasar a través los anillos laterales (P14) y cuando esté en uso, debe ser ajustado de manera a envolver correctamente el niño.

fig. 22 Siempre usar el arnés de entrepierna en combinación con el cinturón ventral, ajustándolos de manera correcta.

¡ATENCIÓN! El incumplimiento de esta precaución puede causar caídas o deslizamientos del niño con riesgo de heridas.

ENGANCHE DE LA BARRERA

fig. 23 Enganchar la barrera (D); para esto, introducir el extremo en las conexiones articuladas de los laterales (P15) y empujar hasta que se escuche un chasquido que indique que ha encajado.

fig. 24 El pasamano puede ser abierto de un lado o bien puede quitarse completamente. Para abrirlo, accione la palanca (P16) y extráigalo; para quitarlo, repita la operación también del otro lado.

ENGANCHE DE LA CAPOTA

fig. 25 Para sujetar el capó (E) al cochecito, introducir las dos guías (H1) en los tubos laterales hasta el enganche completo.

fig. 26 Una vez colocada, asegurarse de que todos los botones automáticos presentes estén correctamente enganchados a la sillita de paseo.

Para quitarlo, realizar las dichas operaciones en sentido inverso.

fig. 27 Para doblar el capó es suficiente acompañarlo en la posición deseada.

PROTECCIÓN DEL SOL

fig. 28 La capota dispone de un separador de tela que extiende la cobertura y ofrece una mayor protección del sol.

MANUTENCIÓN DEL REVESTIMIENTO DE LA CAPOTA

fig. 29 El revestimiento de la capota se puede quitar para permitir su correcto mantenimiento.

Desenganchar los botones (H2) colocados en ambas articulaciones de la capota (H3).

fig. 30 Separar la cinta anterior más corta (H4) y la posterior más larga (H5) de ambas conexiones articuladas (H3) y retirar completamente el revestimiento.

fig. 31 Para volver a colocar el revestimiento, introducir la cinta más corta (H4) y la cinta más larga (H5) en las guías correspondientes de la funda interna, en las posiciones anterior y posterior respectivamente.

fig. 32 Luego introducir ambas cintas en los lugares correspondientes de las conexiones articuladas (H3) hasta que queden sujetas y asegurarse de que la cinta más corta (H4) queda instalada en la parte anterior, mientras que la cinta más larga se encuentra (H5) en la parte posterior.

BURBUJA (SI ESTÁ PRESENTE)

fig. 33 Para fijar la burbuja (F) a la sillita de paseo, colocarla correctamente primero y luego enganchar los dos elásticos (R1) alrededor de los tubos laterales.

fig. 34 Pasar los dos elásticos inferiores (R2) alrededor de los tubos anteriores del conjunto de las ruedas y asegurarse de asegurar los ganchos bajo la plataforma anterior.

SACO (SI ESTÁ PRESENTE)

fig. 35 Posicionar el saco (G) haciéndolo pasar por debajo de la barrera.

fig. 36 La solapa del saco puede engancharse en la posición correspondiente para proteger al niño del frío.

PORTA BIBERÓN (SI ESTÁ PRESENTE)

fig. 37 Para sujetar el porta-biberón (H) al cochecito hay que posicionarlo en correspondencia del gancho (P17) y tirar con decisión hacia abajo, hasta el completo enganche.

MANTENIMIENTO DEL REVESTIMIENTO

Se aconseja quitar periódicamente el revestimiento para su

correcto mantenimiento.

fig. 38 Retirar los dos pequeños elásticos inferiores (V1) del reposapiés, deslizándolo después de los soportes correspondientes (P18).

fig. 39 Soltar todos los botones (V2).

fig. 40 Quitar las hombreras acolchadas de las correas dorsales.

fig. 41 Quitar el arnés ventral de los anillos laterales (P14) cuidando hacer pasar el primer diente de la hebilla central a través del anillo lateral antes de quitarlo completamente.

fig. 42 Pasar los arneses ventrales y el arnés de entrepierna a través de los ojales correspondientes del revestimiento y retirarlo completamente.

fig. 43 Tirar con decisión de ambos lados del asiento para extraerlo de la estructura de la sillita de paseo y quitar el revestimiento completo.

¡ATENCIÓN! Asegurarse de volver a posicionar correctamente el revestimiento antes del uso.

ADVERTÊNCIA



LEIA COM ATENÇÃO AS INSTRUÇÕES ANTES DA UTILIZAÇÃO E GUARDE-AS PARA REFERÊNCIA FUTURA. A SEGURANÇA DO SEU FILHO PODE SER COMPROMETIDA SE AS PRESENTES INSTRUÇÕES NÃO FOREM SEGUIDAS COM CUIDADO.

A SEGURANÇA DA CRIANÇA É DA SUA RESPONSABILIDADE.

ATENÇÃO! NUNCA DEIXE A CRIANÇA SEM VIGILÂNCIA: PODE SER PERIGOSO. PRESTE A MÁXIMA ATENÇÃO QUANDO UTILIZAR O PRODUTO.

- Este produto destina-se a crianças:
 - a partir do nascimento e até aos 15 kg (segundo a norma Europeia EN 1888).
- Com bebés recém-nascidos, privilegiar o uso do assento na posição mais reclinada.

ATENÇÃO!

- NUNCA DEIXE A CRIANÇA SEM VIGILÂNCIA.

- ANTES DA UTILIZAÇÃO, VERIFIQUE SE O PRODUTO ESTÁ COMPLETAMENTE ABERTO E OS DISPOSITIVOS DE BLOQUEIO E SEGURANÇA ESTÃO CORRECTAMENTE ENGATADOS.

- PARA EVITAR ACIDENTES, MANTER AFASTADO O BEBÉ DURANTE AS OPERAÇÕES DE ABERTURA E FECHAMENTO DO PRODUTO.

- NÃO DEIXE A CRIANÇA BRINCAR COM ESTE PRODUTO.

- IMOBILIZE SEMPRE A CRIANÇA COM O CINTO DE SEGURANÇA.

- ESTE PRODUTO NÃO É PRÓPRIO PARA CORRER OU PATINAR.

SEGURANÇA

- Verifique antes da montagem, se o produto e todos os componentes não apresentam danos devidos ao transporte; em caso afirmativo, o produto não deve ser utilizado e deve ser mantido longe do alcance das crianças.
- Para a segurança do seu filho, antes de utilizar o produto, remova e elimine todos os sacos de plástico e os elementos que fazem parte da embalagem e mantenha-os longe do alcance dos bebés e das crianças.
- O produto deve ser utilizado exclusivamente pelo número de crianças para o qual foi concebido.
- Utilize-o de qualquer forma para o transporte de uma única criança por assento.
- Não utilize o produto se todos os seus componentes não estiverem correctamente fixados e regulados.
- Nunca coloque o produto na proximidade de escadas ou degraus.

- Evite inserir os dedos nos mecanismos.
- Não deixe o carrinho de passeio num plano inclinado com a criança a bordo, mesmo que o travão esteja engatado. A eficiência dos travões é limitada em planos inclinados íngremes.
- Quando se estaciona, verificar que o freio esteja corretamente inserido, movimentando para a frente e para trás o produto.
- A carga máxima do cesto porta-objetos é de 3 kg. A carga máxima do cesto porta-biberão é de 0,5 kg. É absolutamente proibido superar a carga máxima recomendada porque poderia causar perigosas condições de instabilidade.
- Qualquer carga aplicada ao cabo e, parte posterior ou lateral do produto pode comprometer a estabilidade do produto.
- Não suba nem desça escadas ou escadas móveis com carrinho de passeio.
- Inspeccione com regularidade o produto e os seus componentes para detectar eventuais sinais de deterioração e/ou desgaste, partes descosidas e rasgadas.
- Esteja consciente dos perigos derivados da presença de chamas livres ou outras fontes de calor, como radiadores, lareiras, aquecedores eléctricos ou a gás, etc. Não deixe o produto na proximidade destas fontes de calor.
- Verifique se todas as possíveis fontes de perigo (por exemplo: cabos, fios eléctricos, etc.) estão fora do alcance da criança.
- Não deixe o produto com a criança a bordo junto de cordas, cortinados ou outros meios, pelos quais a criança pode trepar, ou mesmo estes servirem como causa de sufocamento ou estrangulamento.

CINTOS DE SEGURANÇA

- Imobilize sempre a criança com o cinto de segurança e nunca a deixe sem vigilância.
- Utilize sempre o cinto inguinal em combinação com o ventral.
- Para evitar danos graves decorrentes de quedas e/ou escorregamento, utilize sempre o cinto de segurança correctamente fixado e regulado.
- A correta utilização do sistema de retenção não substitui a supervisão adequada de um adulto.
- Tenham consciência de que o corrimão não é um sistema de retenção eficaz. Utilizar sempre os cintos de segurança.
- Sistemas de retenção, conformes aos regulamentos vigentes, diferentes dos fornecidos com este produto, podem ser utilizados tomando o cuidado de prendê-los aos anéis laterais presentes no assento (**Fig. 21 - detalhe P14**).

CONSELHOS DE UTILIZAÇÃO

- Não deixe outras crianças ou animais brincarem sem vigilância na proximidade do produto ou subirem sobre o mesmo.
- Quando se coloca ou se tira a criança do produto, durante as paragens e durante a montagem/desmontagem dos acessórios, verificar se o travão está bem engatado.
- As operações de montagem, desmontagem e regulação devem ser realizadas apenas por adultos. Verificar se quem utiliza o produto (ama, avós, etc.) conhece bem o funcionamento correcto do mesmo.
- Nas operações de regulação, verifique se as partes móveis do produto não tocam na criança (exemplo: encosto, capota, etc.); verifique em todo o caso se durante estas operações, o travão está bem engatado.
- Não realize acções de abertura, fecho ou desmontagem do produto com a criança a bordo.
- Em qualquer dos casos, tenha um cuidado especial quando essas operações tiverem lugar e a criança estiver nas imediações.
- Durante estas operações poderão se verificar episódios de

entalação e lesões dos dedos.

- Não deixar a criança no produto quando se viaja noutros meios de transporte (ex. comboio, metropolitano, autocarro, avião, etc).
- Quando não estiver a ser utilizado, o produto deve ser mantido, sempre, fora do alcance das crianças. O produto não deve ser utilizado como um brinquedo!
- Em caso de exposição prolongada ao sol, espere que o produto arrefeça antes de utilizá-lo.

PROTEÇÃO DE CHUVA

ADVERTÊNCIA!

- Utilizar sob a vigilância de um adulto.
- Durante a utilização, certificar-se de que a proteção de chuva não entre em contacto com o rosto da criança.
- Não utilizar a proteção de chuva sobre o produto sem a capota que a sustente.
- Utilizar exclusivamente com o produto Inglesina indicado.
- Não utilizar sobre produtos não recomendados pelo Fabricante.
- Para evitar o risco de sufocação ou de sobreaquecimento, não utilizar com sol nem em ambientes fechados.
- Lavar manualmente a 30° C.

CONDIÇÕES DE GARANTIA

- A empresa Inglesina Baby S.p.A. garante que este artigo foi projetado e fabricado em conformidade com as normas/regulamentações de produto e de qualidade e segurança gerais atualmente em vigor na Comunidade Europeia e nos países de comercialização.
- A empresa Inglesina Baby S.p.A. garante que durante a conclusão do processo de produção, este produto foi submetido a vários controlos de qualidade. A empresa Inglesina Baby S.p.A. garante que este artigo, no momento da aquisição no revendedor autorizado, não possuía defeitos de montagem ou fabricação.
- A presente garantia não invalida os direitos reconhecidos ao consumidor pela legislação nacional vigente, que pode variar conforme o país no qual o produto foi adquirido e cujas prescrições, em caso de contraste, prevalecem no conteúdo da presente garantia.
- Caso o produto apresente defeito nos materiais e/ou vícios de fabrico detetados no momento da aquisição ou durante uma utilização normal, segundo quanto descrito no respetivo manual de instruções, a Inglesina Baby S.p.A. reconhece a validade das condições de garantia por um período de 24 meses consecutivos após a data de aquisição.
- A garantia é válida somente no País no qual o produto foi adquirido e caso a aquisição tenha sido efetuada junto de um Revendedor autorizado.
- A garantia reconhecida vale para o primeiro proprietário do artigo adquirido.
- Por garantia entende-se a substituição ou reparação gratuita das partes que sejam defeituosas de origem por vícios de fabrico. A Inglesina Baby S.p.A. reserva-se a faculdade de decidir, à sua discrição, se aplicar a garantia através da reparação ou da substituição do produto.
- Para usufruir da garantia é necessário apresentar o número de série do produto e cópia do recibo passado no momento da aquisição do produto verificando que no mesmo esteja indicada, de modo claro e legível, a data de aquisição.
- As presentes condições de garantia declinam se:
 - o produto seja utilizado segundo diferentes destinos de uso não expressamente indicados no respetivo manual de instruções.
 - o produto seja utilizado de modo não conforme ao previsto no respetivo manual de instruções.
 - o produto for consertado em centros de assistência não autorizados e não convencionados.
 - o produto sofrer alterações e ou violações, tanto na

- parte estrutural quanto na têxtil, não expressamente autorizadas pelo fabricante. As possíveis modificações efetuadas no produto eximem a empresa Inglesina Baby S.p.A. de qualquer tipo de responsabilidade.
- o defeito for devido a negligência ou descuido na utilização (por exemplo: impactos violentos na parte estrutural, exposição às substâncias químicas agressivas, etc).
 - o produto apresentar desgaste normal (por exemplo: rodas, partes móveis, tecidos) decorrentes do uso quotidiano prolongado e continuativo.
 - o produto tenha sido danificado, mesmo que acidentalmente, pelo mesmo proprietário ou por terceiros (por exemplo caso seja enviado como bagagem nos transportes aéreos ou através de outros meios).
 - o produto seja enviado para o revendedor para a assistência, sem o original do recibo de aquisição e/ou sem o número de série ou quando a data de aquisição no recibo e/ou o número de série não sejam claramente legíveis.
- Quaisquer danos provocados pela utilização de acessórios não fornecidos e/ou não aprovados pela L'Inglesina Baby, não estarão cobertos pelas condições da nossa garantia.
 - A L'Inglesina Baby S.p.A. rejeita toda e qualquer responsabilidade por danos materiais ou pessoais, resultantes da utilização inadequada e/ou incorrecta do equipamento.
 - Após o período de garantia, a empresa garante sempre a assistência para os próprios produtos em um prazo máximo de quatro (4) anos a partir da data de inserção do artigo no mercado, após esse prazo, a possibilidade de intervenção será avaliada individualmente.

PEÇAS DE REPOSIÇÃO/ASSISTÊNCIA PÓS VENDA

- Inspeccione regularmente os dispositivos de segurança para verificar a perfeita funcionalidade do produto ao longo do tempo. Caso sejam encontrados problemas e/ou anomalias de qualquer tipo, não utilize o produto. Contacte na devida oportunidade o Revendedor Autorizado ou o Serviço de Assistência a Clientes da Inglesina.
- Não utilize peças sobressalentes ou acessórios não fornecidos e/ou de toda forma não aprovados pela L'Inglesina Baby.

O QUE FAZER EM CASO DE NECESSIDADE DE ASSISTÊNCIA

- Em caso de necessidade de assistência para o produto, contactar imediatamente o revendedor da empresa Inglesina onde foi efetuada a compra e verificando que se tenha a disposição o número de série ("Serial Number") relativo ao produto (o número de série, ou "Serial Number", é disponível a partir da coleção 2010 de produtos).
- É função do revendedor contactar a empresa Inglesina para avaliar a modalidade mais idónea de intervenção para o caso e fornecer a respectiva indicação.
- O Serviço de Assistência da empresa Inglesina está à disposição para fornecer todas as informações necessárias, através de solicitação escrita a preencher no formulário específico presente no sítio da internet: www.inglesina.com - secção "Garantia e Assistência."

CONSELHOS SOBRE LIMPEZA E MANUTENÇÃO DO PRODUTO

- Este produto requer uma manutenção regular por parte do utilizador.
- Nunca force os mecanismos ou as partes móveis; em caso de dúvida, verifique primeiro as instruções.
- Não guarde o produto se estiver molhado e não o deixe em ambientes húmidos, pois pode-se formar bolor.

- Mantenha o produto num local seco.
- Proteja o produto dos agentes atmosféricos, água, chuva ou neve; além disso, a exposição contínua ou prolongada ao sol pode causar alterações de cor em muitos materiais.
- Após a eventual utilização na praia, limpe e seque o produto com cuidado para remover a areia e o sal.
- Limpe as partes de plástico e de metal com um pano húmido ou com um detergente suave; não utilize solventes, amoníaco ou benzina.
- Seque com cuidado as partes metálicas a seguir ao possível contacto com a água, a fim de evitar a formação de ferrugem.
- Mantenha limpas todas as partes móveis e lubrifique-as com um óleo leve.
- Mantenha as rodas limpas de pó e/ou areia.

CONSELHOS SOBRE LIMPEZA DO REVESTIMENTO EM TECIDO

- Aconselha-se a lavagem do revestimento em separado dos outros artigos.
- Escove periodicamente as partes em tecido com uma escova macia para vestuário.
- Respeite as normas de lavagem do revestimento em tecido, indicadas nas respectivas etiquetas.



Lavar a mano con agua fría.



No utilizar lejía.



No secar mecánicamente.



Dejar que se seque extendido a la sombra.



No planchar.



No lavar en seco.

- Seque perfeitamente o revestimento em tecido, antes utilizá-lo ou guardá-lo.

INSTRUÇÕES

PT



Para evitar lesões, manter a criança afastada durante as fases de abertura e fecho deste produto.



Não utilizar a pega posterior para elevar o carrinho de passeio, com a criança a bordo.

LISTA DE COMPONENTES

fig. 1

- A Grupo rodas dianteiras
- B Grupo de rodas posteriores
- C Cesto porta-objetos
- D Corrimão
- E Capota
- F Proteção da chuva (se presente)
- G Saco de dormir (se presente)
- H Porta-biberão (se presente)

MONTAGEM/REMOÇÃO DO GRUPO RODAS TRASEIRAS

fig. 2 Inserir o grupo rodas (B) em correspondência do tubo posterior.

fig. 3 Prima o botão (P1) e encaixe as rodas posteriores (B) até ouvir o CLIQUE de encaixe.

ATENÇÃO: certificar-se, antes do uso, de que as rodas estejam corretamente engatadas.

fig. 4 Para as remover, premir o botão (P1) e simultaneamente extrair a roda.

ABERTURA DO CARRINHO

fig. 5 Premindo a alavanca (P2) no manípulo direito, elevar com decisão o carrinho até à sua completa abertura.

fig. 6 Concluir a operação empurrando o pedal (P3) até chegar à posição de bloqueio horizontal.

fig. 7 **ATENÇÃO: antes de utilizar, certifique-se de que todos os mecanismos de fecho estejam correctamente engatados em ambos os lados.**

FECHO DO CARRINHO

fig. 8 Manter pressionado o botão (P4) e levantar a pega posterior (P5).

fig. 9 Puxar a pega posterior (P5) com decisão para cima, até ao completo fecho do carrinho.

FREIOS DAS RODAS POSTERIORES

fig. 10 Para accionar o freio empurrar para baixo a alavanca (P6) colocada no grupo de rodas traseiras de direita. **Inserir sempre o freio durante as paragens.**

BLOQUEIO/DESBLOQUEIO DAS RODAS POSTERIORES

fig. 11 O carrinho está dotado de rodas giratórias que se podem bloquear ou desbloquear acionando simplesmente a alavanca (P7) situada em correspondência com o grupo rodas anteriores.

REMOÇÃO RODAS DIANTEIRAS

fig. 12 E caso de necessidade, as rodas dianteiras podem ser removidas com facilidade.

Para as remover, premir a pequena alavanca situada internamente ao grupo roda (P8) conforme mostrado na figura e simultaneamente extrair a roda.

fig. 13 Para enganchar novamente as rodas (A), inserir na altura do furo (P9) e empurrar até que se ouça o CLICK do correto engate.

ATENÇÃO: antes de utilizar, certificar-se de que as rodas estejam corretamente engatadas .

CESTO PORTA-OBJECTOS

fig. 14 O carrinho está equipado com um espaçoso cesto porta-objetos (C).

Para o fixar, inserir primeiro os 4 olhais posteriores (C1 - C2) nos específicos ganchos do carrinho (P10 - P11) e depois os 2 olhais anteriores (C3).

REGULAÇÃO DO ENCOSTO

fig. 15 É possível regular o encosto em 3 posições. Accione o dispositivo central (P12) e acompanhe-o até à posição desejada.

REGULAÇÃO DO ESTRADO DE APOIO DOS PÉS

fig. 16 Para baixar o estrado, accione as duas alavancas (P13) situadas na parte inferior do mesmo, empurrando-o em simultâneo para baixo.

fig. 17 Para voltar a levantar o estrado, basta puxá-lo para cima: este bloquear-se-á automaticamente.

CINTO DE SEGURANÇA

fig. 18 Verificar que os cintos estejam inseridos nos olhais à altura dos ombros ou imediatamente acima. Se a posição não estiver correta, retirá-las e reinseri-las num outro par de olhais; utilizar sempre os olhais à mesma altura.

fig. 19 Certificar-se de que o cinto dorsal esteja inserido corretamente nas extremidades do cinto abdominal.

fig. 20 Engatar as pontas do cinto ventral na fivela central.

fig. 21 O cinto abdominal deve sempre passar pelos anéis laterais (P14) e, quando estiver a ser utilizado, deve ser regulado de forma a cingir correctamente a criança.

fig. 22 Utilize sempre o cinto separador de pernas em combinação com o cinto ventral, regulando-os de forma correcta.

ATENÇÃO! O não cumprimento desta precaução pode causar a queda ou o escorregamento da criança com risco de ferimento.

ENCAIXE DO CORRIMÃO

fig. 23 Engatar o corrimão (D) inserindo as extremidades nas específicas aberturas nas articulações laterais (P15) e empurrar até ouvir o CLIQUE de confirmação do engate.

fig. 24 O corrimão pode ser aberto num lado ou então

ser removido completamente. Para abri-lo utilizar a alavanca (P16) e extrai-lo; para removê-lo repetir a operação também no outro lado.

ENCAIXE DA CAPOTA

fig. 25 Para fixar a capota (E) ao carrinho, insira as duas armações (H1) nos tubos laterais até encaixarem por completo.

fig. 26 Uma vez posicionada, certificar-se de que todos os automáticos presentes estejam corretamente engatados no carrinho.

Para removê-la, execute as operações acima mencionadas no sentido inverso.

fig. 27 Para recolher a capota, basta conduzi-la até à posição desejada.

PROTEÇÃO DO SOL

fig. 28 A capota está dotada de uma aplicação em tecido que aumentando o raio de cobertura, favorece uma maior proteção do sol.

MANUTENÇÃO DO REVESTIMENTO CAPOTA

fig. 29 O revestimento da capota pode ser removido para permitir a sua correcta manutenção.

Desenganche os botões (H2) existentes em ambas as articulações da capota (H3).

fig. 30 Desprender, portanto, a fita anterior mais curta (H4) e a posterior mais comprida (H5) de ambas as articulações (H3) e retirar completamente o revestimento.

fig. 31 Para remontar o revestimento, inserir a fita mais curta (H4) anteriormente e a mais comprida (H5) posteriormente nas específicas guias no forro interno.

fig. 32 Inserir, por fim, ambas as fitas nas específicas sedes nas articulações (H3) até ao completo engate, certificando-se sempre de que a fita mais curta (H4) esteja montada anteriormente e a mais comprida (H5) posteriormente.

PROTECÇÃO DA CHUVA (SE PRESENTE)

fig. 33 Para fixar a protecção da chuva (F) no carrinho,

depois de a ter corretamente posicionado, engatar os dois elásticos (R1) à volta dos tubos laterais.

fig. 34 Deixar passar depois os dois elásticos inferiores (R2) à volta dos tubos anteriores em correspondência do grupo rodas, certificando-se de fixar os ganchos por baixo do estrado de apoio dos pés.

SACO DE DORMIR (SE PRESENTE)

fig. 35 Coloque o saco de dormir (G), fazendo-o passar por baixo do corrimão.

fig. 36 A aba do saco de dormir pode ser fixada em posição adequada para proteger o bebé do frio.

PORTA-BIBERÃO (SE PRESENTE)

fig. 37 Para fixar o porta-biberão (H) ao carrinho, posicione-o em correspondência com o gancho (P17) e puxe para baixo com firmeza até encaixar por completo.

MANUTENÇÃO DO REVESTIMENTO

Aconselha-se remover periodicamente o revestimento para a sua correcta manutenção.

fig. 38 Soltar os dois pequenos elásticos inferiores (V1) do estrado para apoiar os pés, tirando-o dos específicos suportes (P18).

fig. 39 Desengatar todos os botões presentes (V2).

fig. 40 Remover os suspensórios dos cintos dorsais.

fig. 41 Extrair o cinto ventral dos anéis laterais (P14) prestando atenção para fazer passar o primeiro dente da fivela central através do anel lateral antes de extrai-la completamente.

fig. 42 Passar as cinturas dorsais e a cintura para separar as pernas nos específicos ilhós no revestimento e extrai-lo completamente.

fig. 43 Puxando com decisão, retirar ambos os flancos das sedes na estrutura do carrinho e remover completamente o revestimento.

ATENÇÃO! Antes de utilizar, certifique-se de que recolocou o revestimento da forma correcta.

WAARSCHUWINGEN



LEES AANDACHTIG DE AANWIJZINGEN VOORDAT HET PRODUCT GAAT GEBRUIKT WORDEN, EN BEWAAR ZE VOOR TOEKOMSTIGE RAADPLEGINGEN. DE VEILIGHEID VAN UW KIND KAN IN HET GEDRANG GEBRACHT WORDEN ALS U DEZE AANWIJZINGEN NIET AANDACHTIG UITVOERT.

U BENT VERANTWOORDELIJK VOOR DE VEILIGHEID VAN UW KIND. OPGEPAST! LAAT UW KIND NOOIT ONBEWAAKT ACHTER: DIT KAN GEVAARLIJK ZIJN. LET ZEER GOED OP

WANNEER U DIT PRODUCT GEBRUIKT.

- Dit product is geschikt voor kinderen:
 - vanaf de geboorte tot 15 kg (volgens de Europese norm EN 1888).
- Met baby's verdient het de voorkeur de zit in de meest liggende positie.

OPGEPAST!

- LAAT UW KIND NOOIT ONBEWAAKT ACHTER.
- CONTROLEER VÓÓR HET GEBRUIK OF HET PRODUCT HELEMAAL

GEOPEND IS EN OF ALLE BLOKKEEREN VEILIGHEIDSMEECHANISMEN CORRECT INGESCHAKELD ZIJN.

- HOUD KINDEREN UIT DE BUURT WANNEER U HET PRODUCT INEN UITKLAPT. ZO VOORKOMT U ONGELUKKEN.
- DIT PRODUCT IS NIET GESCHIKT ALS SPEELGOED VOOR KINDEREN.
- GEBRUIK STEEDS DE VEILIGHEIDSGORDELS.
- DEZE KINDERWAGEN/BUGGY IS NIET GESCHIKT OM ERMEE TE LOPEN OF TE SCHAATSEN.

VEILIGHEID

- Controleer vóór de assemblage of het product en de onderdelen niet beschadigd werden tijdens het transport; in dat geval mag het niet gebruikt worden en moet het buiten het bereik van kinderen gehouden worden.
- Voor de veiligheid van uw kind moet u voordat u het product gaat gebruiken alle plastic zakken verwijderen en weggooien, evenals de elementen die deel uitmaken van de verpakking, en moeten ze buiten het bereik van kinderen gehouden worden.
- Het product mag uitsluitend gebruikt worden voor het aantal kinderen waarvoor het werd ontworpen.
- Het mag enkel gebruikt worden om één kind per zitplaats te vervoeren.
- Gebruik het product niet wanneer niet alle onderdelen correct bevestigd en geregeld zijn.
- Plaats het product nooit nabij trappen of opstapjes.
- Steek uw vingers niet in de mechanismen.
- Laat de buggy niet achter op een hellend vlak wanneer het kind erin zit, ook al is de rem ingeschakeld. De efficiëntie van de remmen is beperkt op steile hellingen.
- Wanneer u het product parkeert, dient u te controleren of de rem goed is ingeschakeld door het product heen en weer te bewegen.
- De maximale belasting van het mandje is 3 kg. De maximale belasting van de fleshouder is 0,5 kg. Het is absoluut verboden om de aanbevolen maximale belasting te overschrijden, aangezien dit tot een gevaarlijke onstabiele toestand kan leiden.
- Iedere belasting die op de handgreep en/of op de rugleuning en/of zijdelings op het product wordt uitgeoefend, kan de stabiliteit van het product aantasten.
- Ga geen trappen of roltrappen op of af wanneer het kind zich in de buggy bevindt.
- Inspecteer regelmatig het product en de verschillende onderdelen op eventuele tekens van beschadiging en/of slijtage, en op het lossen van naden en scheuren.
- Plaats het product niet in de buurt van naakte vlammen of andere warmtebronnen, zoals radiatoren, haarden, elektrische kachels, gaskachels, enz.
- Controleer of alle mogelijke gevaarbronnen (bijv. kabels, stroomdraden, enz.) buiten het bereik van kinderen worden gehouden.
- Laat het product niet achter in de buurt van touwen,

gordijnen enz. waaraan het kind kan gaan hangen of die oorzaak kunnen zijn van verstikking of wurging.

VEILIGHEIDSGORDELS

- Gebruik steeds de veiligheidsgordels en laat het kind nooit onbewaakt achter.
- Gebruik de liesgordel steeds samen met de buikgordel.
- Om ernstige letsels te vermijden als gevolg van het vallen en/of het uitschuiven, moeten de veiligheidsgordels steeds correct vastgemaakt en geregeld worden.
- Het correcte gebruik van het veiligheidssysteem vervangt de supervisie van een volwassene niet.
- Wees u ervan bewust dat de handsteun geen effectief tegenhoudsysteem is. Gebruik altijd de veiligheidsgordels.
- Vastbindsystemen die conform de geldende reglementeringen zijn, en niet dezelfde zijn als deze die bij dit product worden geleverd, kunnen worden gebruikt als men erop let deze goed vast te maken aan de ringen die opzij op het zitje aanwezig zijn (**Fig. 21 - detail P14**).

ADVIES VOOR HET GEBRUIK

- Laat geen andere kinderen of dieren onbewaakt spelen nabij het product, of op het product zelf klimmen.
- Bij het plaatsen of verwijderen van het kind uit het product tijdens stilstand en tijdens de montage/demontage van accessoires, moet gecontroleerd worden dat de rem is ingeschakeld.
- De handelingen van de montage, de demontage en de regeling mogen enkel uitgevoerd worden door volwassenen. Controleer of wie het product gebruikt (babysitter, grootouders, enz.) de correcte werking van het product zelf kent.
- Bij de handelingen van de regeling moet gecontroleerd worden dat de bewegende delen van het product (bijv. rugleuning, kap, enz.) niet tegen het kind kunnen stoten; controleer tijdens deze handelingen of de rem correct ingeschakeld is.
- Voer geen handelingen voor de opening, sluiting of demontage van het product uit wanneer het kind in de kinderwagen/buggy zit.
- Let in elk geval heel goed op wanneer deze handelingen uitgevoerd worden en wanneer het kind zich in de buurt bevindt.
- Tijdens deze handelingen zouden uw vingers bekneld en verwond kunnen raken.
- Laat het kind niet in product wanneer men in andere vervoermiddelen reist (trein, metro, bus, vliegtuig, enz).
- Als het product niet wordt gebruikt, moet het buiten het bereik van kinderen gehouden worden. Het product mag niet als speelgoed gebruikt worden!
- Als het product voor lange tijd wordt blootgesteld aan de zon, moet gewacht worden tot het afkoelt voordat het weer wordt gebruikt.

REGENHOES

WAARSCHUWINGEN!

- Onder toezicht van volwassenen gebruiken.
- Wanneer de regenhoes in gebruik is, controleren of hij niet in contact komt met het gezicht van het kind/de baby.
- De regenhoes niet op het product gebruiken zonder de kap die hem ondersteunt.
- Uitsluitend gebruiken met het aangegeven Inglesina product.
- Niet op andere producten dan die aanbevolen door de fabrikant gebruiken.
- Om risico van verstikking of oververhitting te voorkomen, niet in de zon of binnenshuis gebruiken.
- Op de hand wassen op 30° C.

GARANTIEVOORWAARDEN

- Inglesina Baby S.p.A. garandeert dat dit artikel ontworpen en geproduceerd werd in naleving van de normen/reglementeringen voor de producten, de kwaliteit en veiligheid, die momenteel van kracht zijn in de Europese Gemeenschap en in de landen waar het product wordt aangeboden.
- Inglesina Baby S.p.A. garandeert dat dit product tijdens het productieproces en tot voltooiing van de productie aan verschillende kwaliteitscontroles werd onderworpen. Inglesina Baby S.p.A. garandeert dat dit artikel op het moment van aankoop bij de erkende verdeler geen defecten van montage of fabrieksfouten vertoont
- Deze garantie doet geen afbreuk aan de aan de consument verleende rechten in het kader van de nationale wetgeving, die kan variëren afhankelijk van het land waar het product is gekocht en waarvan de bepalingen, in geval van conflict, voorrang hebben ten aanzien van de inhoud van deze garantie.
- Indien het product materiaaldefecten en/of fabricatiefouten vertoont die worden vastgesteld op het moment van aankoop of tijdens een normaal gebruik volgens hetgeen beschreven in de handleiding, erkent Inglesina Baby S.p.A. de geldigheid van de garantievoorwaarden gedurende een periode van 24 maanden vanaf de datum van aankoop.
- De garantie is alleen geldig in het land waar het product is gekocht en waar de aankoop bij een erkende verkoper is gedaan.
- De erkende garantie geldt voor de eerste eigenaar van het gekochte artikel.
- Onder garantie verstaat men gratis vervanging of reparatie van de onderdelen die defect blijken aan de oorsprong wegens fabricagefouten. Inglesina Baby S.p.A. behoudt zich het recht om naar eigen inzicht te beslissen of de garantie wordt toegepast door middel van reparatie of vervanging van het product.
- Om garantieservice te verkrijgen, dient u het serienummer van het product en een kopie van het ontvangstbewijs afgegeven op het moment van aankoop van het product te overleggen en te controleren of op het ontvangstbewijs de datum van aankoop duidelijk leesbaar is weergegeven.
- Deze garantievoorwaarden vervallen in de volgende gevallen:
 - het product wordt gebruikt voor andere gebruiksbestemmingen dan die uitdrukkelijk in de betreffende handleiding zijn vermeld.
 - het product wordt gebruikt op een manier die in strijd is met de bepalingen in de handleiding.
 - het product heeft reparaties ondergaan bij assistentiecentra die niet bevoegd en niet erkend zijn.
 - het product heeft wijzigingen ondergaan en/of er werd aan geknoeid, zowel in zijn structurele gedeelte als wat de stof betreft, die niet uitdrukkelijk door de fabrikant zijn toegestaan. Eventuele wijzigingen aan producten ontheffen Inglesina Baby S.p.A. van elke verantwoordelijkheid.
 - defecten, zowel te wijten aan verwaarlozing als aan onachtzaamheid tijdens het gebruik (vb. hevige stoten op de structurele delen, blootstelling aan agressieve, chemische stoffen, enz.).
 - het product vertoont normale slijtage (vb. wielen, bewegende delen, stoffen) die voortvloeien uit langdurig en continu dagelijks gebruik, zoals voorzien.
 - het product is, ook per ongeluk, door de eigenaar of derden beschadigd (bijvoorbeeld als het als bagage met luchtvervoer of op andere wijze wordt verzonden).
 - het product wordt naar de verkoper voor service verzonden, zonder de originele aankoopbon en/of zonder het serienummer of wanneer de datum van aankoop op de bon en/of het serienummer niet duidelijk leesbaar zijn.

- Eventuele schade veroorzaakt door gebruik van accessoires die niet door Inglesina Baby zijn geleverd en/of goedgekeurd, zal niet worden gedekt door de voorwaarden van onze garantie.
- Inglesina Baby S.p.A. kan niet aansprakelijk gesteld worden voor schade aan voorwerpen of letsels aan personen als gevolg van oneigenlijk en/of fout gebruik.
- Wanneer de garantietermijn vervallen is, garandeert het bedrijf toch nog assistentie voor haar eigen producten binnen een maximumtermijn van vier (4) jaar vanaf de datum dat de producten op de markt zijn gebracht, daarna wordt geval per geval de mogelijkheid voor interventie beoordeeld.

RESERVEONDERDELEN / ASSISTENTIE NA VERKOOP

- Inspecteer regelmatig de veiligheidsmechanismen zodat een perfecte functionaliteit van het product wordt gegarandeerd. Als problemen en/of defecten worden opgemerkt, mag het product niet gebruikt worden. Contacteer in dat geval onmiddellijk de erkende verkoper of de klantendienst van Inglesina.
- Gebruik geen wisselstukken of accessoires die niet geleverd worden en/of niet goedgekeurd werden door Inglesina Baby.

WAT TE DOEN IN GEVAL ASSISTENTIE IS VEREIST

- Wanneer assistentie voor het product vereist is, moet men onmiddellijk de Inglesina verkoper contacteren waar men het product heeft aangekocht; zorg ervoor dat u beschikt over het betreffende "Serial Number" (serienummer) van het product waarvoor men een aanvraag doet (het "Serial Number" is beschikbaar vanaf de Collectie 2010).
- Het is de taak van de verkoper om met Inglesina contact op te nemen om geval per geval de meest geschikte interventiewijze te beoordelen en om tenslotte alle verdere aanwijzingen te verschaffen.
- De Assistentieservice van Inglesina staat in ieder geval ter beschikking voor alle nodige informatie, middels schriftelijke aanvraag in te vullen op het speciale formulier dat zich op de website bevindt: www.inglesina.com - rubriek Garantie en Assistentie.

ADVIES VOOR DE REINIGING EN HET ONDERHOUD VAN HET PRODUCT

- Dit product moet regelmatig onderhouden worden door de gebruiker.
- Forceer de mechanismen of bewegende delen niet; controleer eerst de aanwijzingen in geval van twijfels.
- Berg het product niet op als het nog nat is en laat het niet achter in vochtige omgevingen, omdat schimmels zouden kunnen gevormd worden.
- Bewaar het product op een droge plek.
- Bescherm het product tegen weersinvloeden, water, regen of sneeuw; bovendien kan een voortdurende en lange blootstelling aan de zon de kleur van vele materialen wijzigen.
- Na een eventueel gebruik op het strand moet het product nauwkeurig gereinigd worden zodat al het zand en het zout wordt verwijderd.
- Reinig de plastic en metalen delen met een vochtige doek of met een zacht reinigingsmiddel; gebruik geen solventen, ammoniak of benzine.
- Droog de metalen delen zorgvuldig na een eventueel contact met water, zodat geen roest kan gevormd worden.
- Hou de bewegende delen goed schoon en smeer ze indien nodig met een lichte olie.
- Verwijder stof en/of zand steeds van de wielen.

ADVIES VOOR DE REINIGING VAN DE STOFFEN BEKLEDING

- Er wordt aanbevolen om de bekleding afzonderlijk te wassen.
- Reinig de stoffen delen regelmatig met een zachte kledingborstel.
- Respecteer de normen voor de reiniging van de stoffen bekleding die aangeduid worden op de etiketten.



Handwassen met koud water.



Niet bleken.



Niet mechanisch drogen.



Vlak drogen in de schaduw.



Niet strijken.



Niet droogreinen.

- Droog de stoffen bekleding perfect voordat ze weer geplaatst of gebruikt wordt.

NL

AANWIJZINGEN



Houd het kind tijdens het openen en sluiten van dit product uit de buurt om letsel te voorkomen.



Gebruik de achterste hendel niet om de kinderwagen op te tillen terwijl er een kind in zit.

LIJST ONDERDELEN

fig. 1

- A Groep voorwielen
- B Groep achterwielen
- C Mandje
- D Bescherming
- E Kap
- F Regenscherm (indien meegeleverd)
- G Voetenzak (indien meegeleverd)
- H Fleshouder (indien meegeleverd)

ASSEMBLAGE/VERWIJDERING VAN DE GROEP MET ACHTERWIELEN

fig. 2 Breng de wielgroep (B) aan ter hoogte van de buis achteraan.

fig. 3 Druk op de knop (P1) en koppel de achterwielen (B) vast tot u een KLIK hoort.

OPGEPAST: controleer of de wielen correct zijn vastgehaakt vooraleer te gebruiken.

fig. 4 Druk, om de wielgroep te verwijderen, op de knop (P1) en trek tegelijkertijd het wiel weg.

OPENEN KINDERWAGEN

fig. 5 Druk op de hendel (P2) op de rechter handgreep en trek de kinderwagen met kracht omhoog totdat hij volledig geopend is.

fig. 6 Herhaal de handeling door de pedaal (P3) in te trappen zodat het geheel horizontaal wordt geblokkeerd.

fig. 7 **OPGEPAST: controleer vóór het gebruik of alle sluitingsmechanismen correct vastgekoppeld zijn aan beide zijden.**

INKLAPPEN KINDERWAGEN

fig. 8 Druk op de knop (P4) en breng de achterste

handgreep (P5) omhoog.

fig. 9 Trek de achterste handgreep (P5) krachtig naar boven, totdat de kinderwagen volledig gesloten is.

REM ACHTERWIELEN

fig. 10 Om de rem in te schakelen, duwt u de hendel (P6) op het wiel aan de rechterachterzijde naar beneden.

Schakel de rem steeds in wanneer u stilstaat.

BLOKKEREN/VRIJGEVEN VOORWIELEN

fig. 11 De kinderwagen is voorzien van zwenkwieken die geblokkeerd en ontgrendeld kunnen worden met de hendel (P7) ter hoogte van de voorste wielgroep.

VERWIJDEREN VOORWIELEN

fig. 12 Wanneer nodig kunnen de voorwielen makkelijk verwijderd worden.

Om ze te verwijderen, drukt u op de kleine hendel binnen de wielgroep (P8) zoals getoond op de afbeelding, en trekt u tegelijkertijd het wiel uit.

fig. 13 Om de wielen weer (A) vast te maken, steek ze in de opening (P9) en duw tot u een klinkgeluid hoort. Dit betekent dat de wielen goed vastzitten.

OPGEPAST: controleer vóór het gebruik of de wielen goed vastzitten.

MANDJE

fig. 14 De kinderwagen is voorzien van een handige boodschappenmand (C).

Om deze te bevestigen, brengt u de 4 achterste sleuven (C1 - C2) op de speciale haken van de kinderwagen (P10 - P11) aan, gevolgd door de 2 voorste sleuven (C3).

REGELING VAN DE RUGLEUNING

fig. 15 De rugleuning kan in 3 posities geregeld worden; handel op het centrale mechanisme (P12) en verplaats ze in de gewenste positie.

REGELING VAN DE VOETENSTEUN

fig. 16 Om de voetensteun omlaag te plaatsen, moet op beide hendeltjes (P13) gedruwd worden die zich onderaan de steun zelf bevinden, door ze tegelijkertijd naar beneden te duwen.

fig. 17 Om de steun weer omhoog te plaatsen, moet ze omhoog getrokken worden: de steun wordt automatisch geblokkeerd.

VEILIGHEIDSGORDELS

fig. 18 Controleer of de gordels in de sleuven zijn gestoken, ter hoogte van de schouders of onmiddellijk daarboven. Als de stand niet correct is, trekt u ze uit en steekt u ze in een ander paar sleuven; gebruik altijd de sleuven op dezelfde hoogte.

fig. 19 Verzeker u ervan dat de schoudergordels goed vast zitten aan de buikgordels.

fig. 20 Koppel de uiteinden van de buikgordel vast in de centrale gesp.

fig. 21 De buikgordel moet steeds in de zijdelingse ringen (P14) passeren, en wanneer hij wordt gebruikt moet hij zodanig geregeld worden dat het kind goed vastzit.

fig. 22 Gebruik steeds de beengordel samen met de buikgordel, en regel ze op correcte wijze.

OPGEPAST! Als deze voorzorgsmaatregelen niet worden gerespecteerd, kan het kind vallen of onderuit schuiven en zich dus verwonden.

BEVESTIGING VAN DE VEILIGHEIDSBEUGEL

fig. 23 Bevestig de handsteun (D) door de uiteinden in de speciale openingen op de buigpunten aan de zijanten (P15) in te brengen en te drukken totdat u de KLIK van vergrendeling hoort.

fig. 24 De handsteun kan aan één kant open zijn ofwel volledig worden weggenomen. Bedien het lipje (Y) om te

openen en uit te trekken; herhaal ook aan de andere kant om de handsteun volledig weg te nemen.

DE KAP VASTMAKEN

fig. 25 Om de kap (E) aan de wagen te bevestigen, bevestigt u de twee beugels (H1) aan het zijframe totdat ze goed vastklikken.

fig. 26 Controleer, eenmaal geplaatst, of alle drukknoppen aan de kinderwagen zijn bevestigd.

Als u de kap wilt verwijderen, voert u de bovenstaande handelingen in omgekeerde volgorde uit.

fig. 27 Als u de kap wilt dichtvouwen, kunt u deze eenvoudigweg in de gewenste positie bewegen.

BESCHERMING TEGEN DE ZON

fig. 28 De kap is voorzien van een stoffen inzetstuk dat een grotere dekking en dus meer bescherming tegen de zon biedt.

ONDERHOUD VAN DE BEKLEDING VAN DE KAP

fig. 29 De bekleding van de kap kan verwijderd worden zodat ze correct kan onderhouden worden. Maak de knoppen (H2) los op beide zijden van de buigpunten van de kap (H3).

fig. 30 Maak het voorste, kortere bandje (H4) en het achterste langere bandje (H5) uit beide buigpunten (H3) los en verwijder de bekleding volledig.

fig. 31 Om de bekleding weer te monteren, steekt u het kortere bandje (H4) aan de voorkant en het langere bandje (H5) aan de achterkant in de speciale geleiders op de binnenvoering.

fig. 32 Steek tenslotte beide bandjes in hun zittingen op de buigpunten (H3) tot volledige bevestiging; controleer altijd of het kortere bandje (H4) aan de voorkant en het langere bandje (H5) aan de achterkant is aangebracht.

REGENSCHERM (INDIEN MEEGELEVERD)

fig. 33 Om het regenscherm (F) aan de kinderwagen te bevestigen, na het correct geplaatst te hebben, haakt u beide elastiekjes (R1) rondom de zijbuizen.

fig. 34 Voer vervolgens de onderste twee elastiekjes (R2) rondom de voorste buizen, ter hoogte van de wielgroep, en zorg ervoor dat de haken onder de voorste voetensteun worden bevestigd.

VOETENZAK (INDIEN MEEGELEVERD)

fig. 35 Plaats de voetenzak (G) onder de beschermingsbeugel door.

fig. 36 De binnenzijde van de voetenzak kan ook zodanig worden vastgehaakt dat hij het kind tegen de kou beschermt.

FLESHOUDER (INDIEN MEEGELEVERD)

fig. 37 Om de fleshouder (H) aan de wagen te bevestigen, plaatst u deze aan de haak (P17) en drukt u deze stevig helemaal vast naar beneden.

ONDERHOUD VAN DE BEKLEDING

Er wordt aanbevolen om de bekleding regelmatig te verwijderen zodat ze correct onderhouden kan worden.

fig. 38 Maak de twee onderste elastiekjes (V1) los van de voetensteun, die vervolgens van zijn houders (P18) gehaald kan worden.

fig. 39 Maak alle aanwezige drukknoppen (V2) los.

fig. 40 Verwijder de schouderriemen van de rugriemen.

fig. 41 Trek de buikgordel los uit de zijringen (P14). Let erop dat u de eerste tand van de centrale gesp door de zijring haalt om vervolgens de gesp er geheel doorheen te halen.

fig. 42 Steek de rugbandjes en de riem tussen de benen door de gleuven in de bekleding en verwijder deze volledig.

fig. 43 Trek krachtig beide zijanten uit de zittingen op de kinderwagenstructuur en verwijder de volledige bekleding.

OPGEPAST! Controleer vóór het gebruik of de bekleding correct geplaatst is.

ПРЕДУПРЕЖДЕНИЯ



ДО НАЧАЛА ИСПОЛЬЗОВАНИЯ ИЗДЕЛИЯ ВНИМАТЕЛЬНО ОЗНАКОМЬТЕСЬ С ИНСТРУКЦИЕЙ. БЕРЕЖНО ХРАНИТЕ ЕЁ ДЛЯ БУДУЩИХ КОНСУЛЬТАЦИЙ. ЕСЛИ ВЫ ПРОИГНОРИРУЕТЕ ЭТИ ИНСТРУКЦИИ, ПОД УГРОЗОЙ МОЖЕТ ОКАЗАТЬСЯ БЕЗОПАСНОСТЬ ВАШЕГО РЕБЁНКА.

ОБЕСПЕЧЕНИЕ БЕЗОПАСНОСТИ МАЛЫША-ВАША ОТВЕТСТВЕННОСТЬ. ВНИМАНИЕ! НИКОГДА НЕ ОСТАВЛЯЙТЕ МАЛЫША БЕЗ ПРИСМОТРА, ТАК КАК ЭТО МОЖЕТ БЫТЬ ОПАСНО. БУДЬТЕ ПРЕДЕЛЬНО ВНИМАТЕЛЬНЫ ПРИ ИСПОЛЬЗОВАНИИ ИЗДЕЛИЯ.

- Это изделие подходит для детей:
 - от рождения до достижения ими в весе 15 кг (в соответствии с европейской нормой EN 1888).
- Для младенцев предпочтительнее использовать сиденье в максимально наклонном положении.

ВНИМАНИЕ!

- НИКОГДА НЕ ОСТАВЛЯЙТЕ МАЛЫША БЕЗ ПРИСМОТРА.
- К ИСПОЛЬЗОВАНИЮ ИЗДЕЛИЯ ПРИСТУПАЙТЕ ТОЛЬКО ПОСЛЕ ТОГО, КАК ОНО БЫЛО ПОЛНОСТЬЮ ОТКРЫТО, А ВСЕ БЛОКИРУЮЩИЕ И ПРЕДОХРАНИТЕЛЬНЫЕ ПРИСПОСОБЛЕНИЯ ПРАВИЛЬНО УСТАНОВЛЕННЫ.

- ЧТОБЫ ПРЕДОТВРАТИТЬ НЕСЧАСТНЫЕ СЛУЧАИ, ОТКРЫВАЙТЕ И ЗАКРЫВАЙТЕ КОЛЯСКУ, КОГДА РЕБЕНОК НАХОДИТСЯ ВДАЛИ ОТ ВАС.
- НЕ РАЗРЕШАТЬ РЕБЕНКУ ИГРАТЬ С ЭТИМ ИЗДЕЛИЕМ.
- ВСЕГДА ПРИСТЕГИВАЙТЕ РЕБЕНКА РЕМНЯМИ БЕЗОПАСНОСТИ.
- НЕЛЬЗЯ БЕГАТЬ И КАТАТЬСЯ НА КОНЬКАХ С КОЛЯСКОЙ ДЛЯ НОВОРОЖДЕННЫХ/ПРОГУЛОЧНОЙ КОЛЯСКОЙ.

БЕЗОПАСНОСТЬ

- Перед тем как монтировать изделие, проверьте, что ни один из его компонентов не был поврежден во время транспортировки. В противном случае, изделие не подлежит эксплуатации, и его нужно убрать в недоступное для детей место.
- Ради безопасности вашего ребёнка снимите и удалите все полиэтиленовые мешки и другие элементы упаковки или же уберите их в недоступное для детей место. Только после этого можно начать пользоваться изделием.
- Изделие должно быть использовано тем количеством детей, на которое оно было рассчитано.
- На одном сидении можно перевозить только одного ребёнка.
- Перед использованием изделия, правильно закрепите и отрегулируйте все компоненты.
- Никогда не ставьте изделие вблизи лестниц или ступенек.
- Не засовывайте пальцы ни в какие механизмы изделия.
- На наклонной поверхности эффективность тормоза ограничена. В связи с этим никогда не оставляйте коляску, если в ней находится малыш, даже когда она стоит на тормозе.
- Во время парковки проверяйте, подвигав коляску вперед и назад, чтобы тормоз был правильно задействован.
- Максимальная грузоподъемность корзины для покупок: 3 кг. Максимальная грузоподъемность подстаканника для бутылочки: 0,5 кг. Чтобы избежать потери равновесия, категорически запрещается превышать максимальную грузоподъемность.
- Любая нагрузка, оказываемая на ручку и/или на спинку, и/или сбоку на изделие, может негативно отразиться на его устойчивости.
- Поднимайтесь и спускайтесь по лестнице или эскалатору с ребёнком на руках, а не в прогулочной коляске.
- Периодически контролируйте люльку и её компоненты на отсутствие следов повреждений и износа, распоротых швов и разрывов.
- Не забывайте о том, что открытое пламя и другие источники тепла как, например, радиаторы, камины,

электрические и газовые печи, представляют собой источник опасности. Не оставляйте изделие рядом с ними.

- Убедитесь в том, что возможные источники опасности (кабели, электрические провода и т.п.) находятся вне досягаемости ребёнка.
- Не оставляйте малыша без присмотра в коляске/люльке, если поблизости находятся верёвки, шнуры, шторы и тому подобное. Ребёнок может дотянуться до них и запутаться, что может стать причиной удушья.

РЕМНИ БЕЗОПАСНОСТИ

- Всегда пристегивайте ребенка ремнями безопасности и никогда не оставляйте его без присмотра.
- Всегда используйте поясной ремень вместе с ремнём по центру.
- Всегда правильно фиксируйте и регулируйте ремни безопасности, чтобы малыш не мог соскользнуть или упасть с изделия.
- Правильное использование приспособлений для удерживания ребенка в любом случае должно обязательно сопровождаться наблюдением со стороны взрослых.
- Учтите, что поручень не является эффективным приспособлением для удерживания ребенка. Всегда используйте ремни безопасности.
- Приспособления для удерживания ребенка, ремни и схожие артикулы для детей, отвечающие требованиям действующих норм и отличающиеся от поставленных вместе с данным товаром, могут использоваться при условии их правильного закрепления к боковым кольцам, имеющимся на сидении (**рис.21 - деталь P14**).

РЕКОМЕНДАЦИИ ПО ИСПОЛЬЗОВАНИЮ

- Не позволяйте другим детям или животным играть без присмотра около изделия или взбираться на него.
- Во время усаживания или вынимания ребенка из коляски во время остановок или установки/снятия аксессуаров, обязательно проверяйте, что тормоз задействован.
- Только взрослые могут выполнять операции по монтажу, демонтажу или регулировке. Убедитесь в том, что все те, кто пользуется изделием (няньки, бабушки, дедушки и т. д.), знают, как правильно с ним обращаться.
- Выполняя регулировки, следите за тем, чтобы ребёнок не мог достать до подвижных частей изделия (например, спинки, капюшона и т. д.). В любом случае, во время этих операций изделие должно обязательно стоять на тормозе.
- Не раскладывайте, не складывайте и не демонтируйте изделие, если в нём находится малыш.
- Тем не менее, будьте предельно внимательны, если при выполнении этих действий ребёнок находится рядом с вами.
- При выполнении этих действий следует следить за тем, чтобы не защемить и не травмировать пальцы.
- Нельзя оставлять ребенка в коляске во время поездок в других транспортных средствах (напр., поезде, метро, автобусе, самолете и пр.).
- Если вы не используете изделие, сложите его и поставьте в недоступное для детей место. Это изделие не игрушка!
- Перед тем как использовать изделие, длительное время находящееся на солнце, подождите, пока его поверхность не охладится.

ДОЖДЕВИК

ПРЕДУПРЕЖДЕНИЯ!

- Разрешается использование только под присмотром

взрослого лица.

- Следить чтобы в время использования дождевик не касался лица ребенка.
- Не использовать дождевик на изделии без капюшона, который его удерживает.
- Разрешается использование только с указанным изделием Inglesina.
- Не использовать на других изделиях, не рекомендованных производителем.
- Чтобы избежать риска удушья или перегрева, не использовать дождевик под солнцем или в закрытых помещениях.
- Ручная стирка при 30° С.

ГАРАНТИЙНЫЕ УСЛОВИЯ

- Гарантийный срок на продукцию торговой марки Inglesina составляет 12 (двенадцать) месяцев с даты приобретения товара. Гарантия действует только при наличии кассового чека, содержащего дату покупки.
- Под гарантией понимается замена или бесплатный ремонт деталей, признанных браком производства.
- Гарантийные обязательства не распространяются на те детали, причиной неисправности которых являются неаккуратность или небрежность эксплуатации, естественный износ (например, колес), нарушение рекомендаций пользования, несоблюдение предписаний инструкции, относящихся к сборке товара, а также наличие других обстоятельств, не связанных с производственными дефектами.
- По истечении гарантийного срока производитель гарантирует осуществление сервисного обслуживания своей продукции в течение 3-х лет с даты покупки, по окончании данного периода возможность технического вмешательства будет рассматриваться отдельно для каждого случая.

ЗАПЧАСТИ / ПОСЛЕПРОДАЖНОЕ ОБСЛУЖИВАНИЕ

- Регулярно контролируйте предохранительные устройства изделия. Это будет гарантировать их функциональность на длительный срок. Не используйте изделие в том случае, если обнаружите на нём проблемы и/или аномалии любого происхождения. Своевременно обращайтесь за помощью в авторизованные магазины или в сервисные центры клиентов Inglesina.
- Не используйте запасные части и аксессуары, если они не одобрены фирмой Inglesina Baby или поставляются другими производителями.

ЧТО ДЕЛАТЬ ПРИ НЕОБХОДИМОСТИ СЕРВИСНОГО ОБСЛУЖИВАНИЯ

- При необходимости сервисного обслуживания для изделия, связаться, не откладывая, с Продавцом продукции Inglesina, у которого изделие было куплено, сообщив "Паспортный номер" изделия, на которое подается заявка ("Паспортный номер" доступен, начиная с Коллекции 2010 года).
- В обязанности Продавца входит связаться с компанией Inglesina для оценки наиболее правильного способа выполнения ремонта для каждого случая, а затем предоставить последующие указания.

РЕКОМЕНДАЦИИ ПО УХОДУ И ОБСЛУЖИВАНИЮ ИЗДЕЛИЯ

- Пользователь должен регулярно обслуживать изделие.
- Никогда сильно не надавливайте на механизмы или подвижные части изделия. При возникновении малейших сомнений обращайтесь к соответствующей инструкции.
- Складывайте изделие только после того, как оно

полностью просохло. Если вы оставите изделие во влажном помещении, то на нём может образоваться плесень.

- Храните изделие в сухом помещении.
- Укройте изделие от атмосферных факторов, воды, дождя и снега. Постоянное или продолжительное нахождение изделия под воздействием солнечных лучей может изменить цвет его некоторых материалов.
- Если вы брали с собой коляску на пляж, то по возвращении домой необходимо очистить шасси от песка и соли, а затем тщательно просушить его.
- Протрите влажной ветошью пластмассовые и металлические детали изделия. Можно использовать нейтральное моющее средство, но ни в коем случае не растворители, аммиак или бензин.
- Если на металлические части попала вода, насухо вытрите их, чтобы предотвратить образование ржавчины.
- Поддерживайте подвижные части в чистом состоянии, а в случае необходимости смажьте их маслом.
- На колёсах не должно оставаться ни пыли ни песка.

РЕКОМЕНДАЦИИ ПО УХОДУ ЗА ТЕКСТИЛЬНЫМ МАТЕРИАЛОМ

- Рекомендуется стирать съёмную обшивку отдельно от

других вещей.

- Периодически очищайте части из текстильного материала мягкой щёткой для одежды.
- При стирке текстильной обшивки соблюдайте правила, указанные на специальных этикетках.

- Стирайте вручную в холодной воде.
- Не применяйте отбеливателей.
- Не отжимайте в центрифуге.
- Сушить на горизонтальной поверхности в тени
- Не утюжьте.
- Не сдавайте в химчистку.

- Перед тем как использовать или сложить изделие, подождите пока оно полностью не высохнет.

ИНСТРУКЦИИ



Чтобы предотвратить травмы, открывайте и закрывайте коляску, когда ребенок находится вдали от вас.



Не поднимайте коляску с находящимся в ней ребенком за заднюю ручку.

СПИСОК КОМПОНЕНТОВ

- рис. 1**
- A Передние колеса
 - B Узел задних колес для модели
 - C Корзина для покупок
 - D Поручень
 - E Капюшон
 - F Дождевик (если присутствует)
 - G Чехол на ножки (если присутствует)
 - H Подстаканник для бутылочки (если присутствует)

СБОРКА/ДЕМОНТАЖ ЗАДНИХ КОЛЕС

рис. 2 Установите колеса (B) на уровне задней перекладины.

рис. 3 Нажмите на кнопку (P1) и зафиксируйте задние колеса (B). Фиксация выполнена, как только вы услышите ЩЕЛЧОК.

ВНИМАНИЕ: перед использованием изделия убедитесь в том, что колеса зафиксированы правильно.

рис. 4 Чтобы снять колеса, нажмите кнопку (P1) и одновременно снимите колесо.

ОТКРЫТИЕ КОЛЯСКИ

рис. 5 Держа нажатым рычаг (P2) на правой ручке, приподнимите резким движением коляску так, чтобы она полностью разложилась.

рис. 6 Чтобы завершить операцию, нажмите на подножку (P3) так, чтобы она заблокировалась в горизонтальном положении.

рис. 7 ВНИМАНИЕ: перед использованием изделия обязательно проверьте, что все блокирующие механизмы правильно зафиксированы по обе его стороны.

ЗАКРЫТИЕ КОЛЯСКИ

рис. 8 Нажмите на кнопку (P4) и потяните вверх заднюю ручку (P5).

рис. 9 Потяните заднюю ручку (P5) с усилием кверху до тех пор, пока коляска не сложится полностью.

ТОРМОЗА ЗАДНИХ КОЛЕС

рис. 10 Чтобы задействовать тормоз, нажмите на рычаг (P6), расположенный на блоке задних колес справа.

Во время остановок всегда ставьте коляску на тормоз.

УСТРОЙСТВО, ФИКСИРУЮЩЕЕ НАПРАВЛЕНИЕ ПЕРЕДНИХ КОЛЁС

рис. 11 Коляска снабжена поворотными колесами, для блокировки или освобождения которых достаточно нажать на рычаг (P7) на узле передних колес.

СНЯТИЕ ПЕРЕДНИХ КОЛЁС

рис. 12 При необходимости можно с лёгкостью снять передние колёса.

Чтобы снять колеса, нажмите на маленький рычажок (P8), находящийся с внутренней стороны узла колес (см. рис.), и одновременно снимите колесо.

рис. 13 Чтобы установить колёса (A) на место наденьте их на ось (P9) и нажмите, пока не услышите характерный щелчок, свидетельствующий о правильной фиксации.

ВНИМАНИЕ: перед использованием убедитесь, что колёса правильно закреплены.

КОРЗИНА ДЛЯ ПОКУПОК

рис. 14 Коляска оснащена вместительной корзиной для покупок (C).

Для того чтобы закрепить корзину, наденьте сначала 4 задние петли (C1 - C2) на соответствующие крючки коляски (P10 - P11), а затем наденьте 2 передние петли (C3).

РЕГУЛИРОВАНИЕ СПИНКИ

рис. 15 Спинка регулируется на 3 положения. Используйте центральный механизм (P12) для установки спинки в требуемое положение.

РЕГУЛИРОВАНИЕ ПОДНОЖКИ

рис. 16 Чтобы опустить подножку, нажмите на два рычажка (P13), расположенные внизу, и одновременно надавите ногой на подножку.

рис. 17 Чтобы поднять подножку, достаточно потянуть её вверх: она сама автоматически заблокируется.

РЕМНИ БЕЗОПАСНОСТИ

рис. 18 Проверьте, чтобы ремни были протянуты через прорези на уровне плеч или чуть выше. Если положение остается неправильным, то следует вытянуть ремни из первой пары прорезей и вставить их во вторую пару; необходимо всегда использовать прорези, расположенные на одной высоте.

рис. 19 Убедитесь в том, что плечевой ремень правильно вставлен в концы поясного ремня.

рис. 20 Зафиксируйте концы поясного ремня в центральной застёжке.

рис. 21 Поясной ремень должен всегда проходить через боковые кольца (P14), а при пристегивании малыша его нужно отрегулировать таким образом, чтобы он правильно охватывал ребенка.

рис. 22 Всегда используйте ремень, проходящий между ножек, вместе с поясным. Правильно регулируйте оба ремня.

ВНИМАНИЕ! Если это условие не выполняется, малыш может выпасть или соскользнуть с прогулочного блока и пораниться.

ЗАКРЕПЛЕНИЕ ПОРУЧНЯ

рис. 23 Чтобы установить съемную перекладину (D), вставьте ее концы в соответствующие отверстия на боковых шарнирах (P15) и нажмите до щелчка.

рис. 24 Поручень может быть открыт только с одной стороны или же снят полностью. Чтобы оторвать, надавить на рычажок (P16) и вынуть; чтобы снять, повторить данную операцию также с другого конца.

КРЕПЛЕНИЕ КАПЮШОНА

рис. 25 Для фиксации капюшона (E) на коляске, поместите два суппорта (H1) в боковые перекладины так, чтобы суппорты полностью сцепились.

рис. 26 После установки проверьте, чтобы все имеющиеся кнопки были застегнуты на коляске нужным образом.

Чтобы убрать капюшон, выполните вышеперечисленные операции, но в обратной последовательности.

рис. 27 Чтобы сложить капюшон, достаточно установить его в желаемое положение.

ЗАЩИТА ОТ СОЛНЦА

рис. 28 В капюшоне предусмотрена вставка из ткани, которая позволяет увеличить пространство, защищенное от попадания прямых солнечных лучей.

УХОД ЗА ОБШИВКОЙ КАПЮШОНА

рис. 29 Обшивка капюшона съемная, поэтому за ней легко ухаживать.

Отстегните кнопки (H2), расположенные на двух шарнирных соединениях капюшона (H3).

рис. 30 Затем отсоедините переднюю (более короткую) планку (H4) и заднюю (более длинную) планку (H5) от обоих шарниров (H3) и полностью снимите чехол.

рис. 31 Чтобы надеть чехол снова, вставьте более короткую планку (H4) спереди, а более длинную планку (H5) сзади в соответствующие кулисы в подкладке.

рис. 32 После этого вставьте обе планки в соответствующие гнезда в шарнирах (H3) до их полной фиксации, следя за тем, чтобы более короткая планка (H4) была вставлена спереди, а более длинная (H5) - сзади.

ДОЖДЕВИК (ЕСЛИ ПРИСУТСТВУЕТ)

рис. 33 Чтобы закрепить на коляске дождевик (F), необходимо правильно расположить его, а затем закрепить две эластичные тесемки (R1) на боковых трубках.

рис. 34 После этого пропустите две эластичные тесемки (R2) вокруг передних трубок узла колес, и проследите за тем, чтобы крючки были закреплены под передней подножкой.

ЧЕХОЛ НА НОЖКИ (ЕСЛИ ПРИСУТСТВУЕТ)

рис. 35 Расположите чехол (G) на коляске, пропустив его под поручнем.

рис. 36 Верхний отворот чехла можно также пристегнуть в требуемом положении для защиты малыша от холода.

ПОДСТАКАННИК ДЛЯ БУТЫЛОЧКИ (ЕСЛИ ПРИСУТСТВУЕТ)

рис. 37 Для установки подстаканника (H) на коляске поместите его на крюк (P17) и решительным движением надавите вниз до полного сцепления.

УХОД ЗА ОБШИВКОЙ

Рекомендуется регулярно снимать обшивку и правильно ухаживать за ней.

рис. 38 Отстегните две маленькие нижние резинки (V1) от подножки и снимите обшивку с несущей опоры (P18).

рис. 39 Расстегните все имеющиеся кнопки (V2).

рис. 40 Снимите лямки с плечевых ремней.

рис. 41 Выньте поясной ремень из боковых колец (P14), стараясь сделать так, чтобы до полного вынимания центральной застежки ее первый зуб проделся первым через боковое кольцо.

рис. 42 Протяните плечевые ремни и ремень, проходящий между ножек, через специальные петли на

обшивке и полностью снимите её.

рис. 43 Потянув с усилием, стяните боковые части чехла с каркаса коляски, а затем снимите чехол полностью.

ВНИМАНИЕ! Перед тем как использовать изделие, убедитесь в том, что обшивка правильно закреплена на нем.

OSTRZEŻENIA



PRZED UŻYCIEM UWAŻNIE PRZECZYTAĆ NINIEJSZE INSTRUKCJE I ZACHOWAĆ JE NA PRZYSZŁOŚĆ. NIE PRZESTRZEGANIE NINIEJSZYCH INSTRUKCJI MOŻE OGRANICZYĆ BEZPIECZEŃSTWO DZIECKA. JESTEŚCIE ODPOWIEDZIALNI ZA BEZPIECZEŃSTWO WASZEGO DZIECKA.

UWAGA! NIGDY NIE ZOSTAWIAĆ DZIECKA BEZ OPIEKI: MOŻE TO BYĆ NIEBEZPIECZNE. ZWRÓCIĆ MAKSYMALNĄ UWAGĘ PODCZAS UŻYWANIA PRODUKTU.

- Ten produkt nadaje się dla dzieci:
 - od urodzenia do 15 kg (zgodnie z normą europejską EN 1888).
- W przypadku noworodków, należy korzystać z siedziska spacerowego w maksymalnie nachylonym położeniu.

UWAGA!

- NIGDY NIE ZOSTAWIAĆ DZIECKA BEZ OPIEKI.
- PRZED UŻYCIEM, UPEWNIĆ SIĘ, ŻE PRODUKT JEST CAŁKOWICIE OTWARTY ORAZ, ŻE WSZYSTKIE SYSTEMY BLOKUJĄCE I ZAMYKAJĄCE SĄ PRAWIDŁOWO ZAŁOŻONE.
- ABY UNIKNĄĆ WYPADKÓW, PODCZAS ZAMYKANIA I OTWIERANIA

PRODUKTU, DZIECI MUSZĄ BYĆ TRZYMANE Z DALEKA.

- NIE POZWALAĆ DZIECKU BAWIĆ SIĘ TYM PRODUKTEM.
- ZAPIĄĆ ZAWSZE DZIECKO PASAMI BEZPIECZEŃSTWA.
- TA SPACERÓWKA/WÓZEK NIE JEST PRZEZNACZONA DO UŻYCIA PODCZAS BIEGANIA LUB JEŹDŻENIA NA ROLKACH.

BEZPIECZEŃSTWO

- Przed zamontowaniem sprawdzić, czy produkt i wszystkie jego komponenty nie przedstawiają uszkodzeń spowodowanych transportem; w takim przypadku produkt nie może być użyty i należy go trzymać z dala od dzieci.
- Dla bezpieczeństwa Waszego dziecka, przed zastosowaniem produktu, zdjąć i usunąć wszystkie plastikowe worki i elementy wchodzące w skład opakowania i zawsze trzymać je poza zasięgiem niemowląt i dzieci.
- Produkt może być zastosowany wyłącznie dla takiej liczby dzieci, dla jakiej został zaprojektowany.
- Używać wyłącznie do przewożenia jednego dziecka na jednym siedzisku.
- Nie używać produktu, jeżeli wszystkie jego komponenty nie są prawidłowo przymocowane i wyregulowane.
- Nigdy nie umieszczać produktu w pobliżu schodów lub stopni.
- Unikać wkładania palców w mechanizmy.
- Nie zostawiać spacerówki z dzieckiem w środku na pochylonej powierzchni nawet, jeśli uaktywniono hamulec. Skuteczność hamulców jest ograniczona przy wysokich nachyleniach.
- W razie pozostawiania wózka należy sprawdzić, czy hamulec jest prawidłowo włączony, próbując przesunąć produkt do przodu i do tyłu.
- Maksymalne obciążenie kosza na przedmioty wynosi 3 kg. Maksymalne obciążenie uchwytu na butelkę wynosi 0,5 kg. Surowo zabrania się przekraczania maksymalnego dopuszczalnego obciążenia, ponieważ mogłoby to doprowadzić do powstania niebezpiecznego braku stabilności.
- Jakikolwiek obciążenie przyłożone do uchwytu i/lub oparcia i/lub bocznej części produktu, może zagrażać jego stabilności.
- Nie wchodzić lub schodzić po schodach lub po schodach ruchomych z dzieckiem w spacerówce.
- Regularnie sprawdzać produkt i jego komponenty w

celu odnalezienia ewentualnych śladów uszkodzenia i/lub zużycia, rozprucia i rozerwania.

- Należy być świadomym zagrożeń wynikających z obecności swobodnych płomieni lub innych źródeł ciepła takich, jak grzejniki, kominki, piece elektryczne i gazowe, itp.; nie zostawiać produktu w pobliżu takich źródeł ciepła.
- Upewnić się, że wszystkie możliwe źródła zagrożenia (na przykład: kable, sznury elektryczne, itp.) są trzymane poza zasięgiem dziecka.
- Nie zostawiać produktu z dzieckiem w miejscu, gdzie mogłoby ono użyć sznura, firanki lub innych przedmiotów do wspięcia się lub nawet uduszenia i powieszenia.

PASY BEZPIECZEŃSTWA

- Zapiąć zawsze dziecko pasami bezpieczeństwa i nigdy nie zostawiać go bez opieki.
- Zawsze używać pasa krocznego w połączeniu z pasem brzuszny.
- Aby uniknąć poważnych obrażeń spowodowanych upadkiem i/lub wyslizgnięciem się należy zawsze używać poprawnie zapiętych i wyregulowanych pasów bezpieczeństwa.
- Prawidłowe korzystanie z systemu ochronnego nie zwalnia z obowiązku właściwej opieki osoby dorosłej nad dzieckiem.
- Należy mieć świadomość, że poręcz nie jest skutecznym systemem zabezpieczającym. Należy zawsze korzystać z pasów bezpieczeństwa.
- Systemy zabezpieczające, szelki i podobne artykuły dla dzieci, zgodne z obowiązującymi przepisami, różniące się od tych, które dostarczono wraz z niniejszym produktem, mogą być używane, ale należy pamiętać, aby umocować je do pierścieni bocznych n siedzisku (**rys. 21 - element P14**).

ZALECENIA UŻYTKOWANIA

- Nie pozwalać innym dzieciom lub zwierzętom bawić się bez nadzoru w pobliżu wózka lub wspinać się po nim.
- Podczas usadawiania lub wyjmowania dziecka w trakcie postoju oraz montowania/wymontowywania akcesoriów należy zawsze się upewnić, że włączony jest hamulec.
- Czynności montażu, demontażu i regulacji muszą być wykonywane wyłącznie przez osoby dorosłe. Upewnić się, czy osoby używające produkt (opiekunki, dziadkowie itp.) znają jego poprawne działanie.
- Przy wykonywaniu czynności regulacyjnych upewnić się, czy części ruchome nie stykają się z dzieckiem (na przykład: oparcie, budka itp.); zawsze upewnić się, czy przy wykonywaniu tych czynności hamulec jest poprawnie włączony.
- Nie otwierać, zamykać oraz nie demontować produktu z dzieckiem w środku.
- Zwrócić szczególną uwagę podczas wykonywania takich czynności, gdy dziecko jest w pobliżu.
- Podczas tych czynności można spowodować przytraśnięcie i obrażenia palców.
- Nie pozostawiać dziecka w produkcie podczas podróży innymi środkami transportu (np. pociągiem, metrem, autobusem, samolotem itd.).
- Nieużywany produkt musi być umieszczony daleko od dzieci. Nie może być używany jako zabawka!
- W przypadku długiego wystawienia na słońce, przed użyciem produktu poczekać aż się ochłodzi.

OSŁONA PRZECIWDESZCZOWA

OSTRZEŻENIA!

- Używać tylko pod opieką osoby dorosłej.
- Podczas użycia upewnić się, że osłona przeciwdeszczowa nie dotyka twarzy dziecka.
- Nie używać osłony przeciwdeszczowej na produkcie bez daszka, który ją podtrzymuje.

- Używać wyłącznie ze wskazanym produktem Inglesina.
- Nie używać na produktach innych niż te, które zaleca producent.
- Aby uniknąć ryzyka uduszenia lub przegrzania dziecka nie używać w przypadku słonecznej pogody lub w pomieszczeniach zamkniętych.
- Prac ręcznie w 30°C.

WARUNKI GWARANCJI

- Inglesina Baby S.p.A. gwarantuje, że niniejszy artykuł został zaprojektowany i wykonany zgodnie z ogólnymi normami/przepisami produktu, jakości i bezpieczeństwa obowiązującymi obecnie we Wspólnocie Europejskiej oraz Krajach komercjalizacji.
- Inglesina Baby S.p.A. gwarantuje, że w trakcie i po zakończeniu procesu produkcyjnego dany produkt został poddany wielu kontrolom jakości. Inglesina Baby S.p.A. gwarantuje, że w chwili zakupu u Autoryzowanego Sprzedawcy dany artykuł nie przedstawiał wad montażowych lub produkcyjnych.
- Niniejsza gwarancja nie unieważnia praw udzielanych konsumentowi przez obowiązujące przepisy krajowe, które mogą być różne w zależności od kraju, w którym produkt został zakupiony i które, w przypadku konfliktu, są priorytetowe w stosunku do treści niniejszej gwarancji.
- Gdyby w momencie zakupu lub podczas normalnego użytkowania w produkcie zauważono wady materiałowe i/lub produkcyjne, zgodnie z opisem w odpowiedniej instrukcji, firma Inglesina Baby S.p.A. uznaje ważność warunków gwarancji przez okres 24 miesięcy od daty zakupu produktu.
- Gwarancja obowiązuje wyłącznie w kraju, w którym produkt został zakupiony, o ile zakupu dokonano u autoryzowanego sprzedawcy.
- Gwarancja obowiązuje w przypadku pierwszego właściciela zakupionego artykułu.
- Gwarancja obejmuje darmową wymianę lub naprawę części, które okazują się uszkodzone z powodu wad produkcyjnych. Inglesina Baby S.p.A. zastrzega sobie prawo decydowania, według własnego uznania, czy podczas gwarancji produkt powinien zostać naprawiony czy wymieniony.
- Aby skorzystać z gwarancji, należy podać numer seryjny produktu i kopię paragonu wydanego podczas zakupu produktu, upewniając się, że wyraźnie widoczna jest na nim data nabycia produktu.
- Niniejsze warunki gwarancji tracą ważność, gdy:
 - produktu używano niezgodnie z przeznaczeniem wyraźnie wskazanym w odpowiedniej instrukcji obsługi.
 - produktu używano w sposób niezgodny z przewidzianym w odpowiedniej instrukcji obsługi.
 - produkt poddano naprawom w nieautoryzowanych i niezrzeszonych punktach serwisowych,
 - produkt poddano nieupoważnionym wyraźnie przez producenta zmianom i/lub naruszono jego integralność zarówno konstrukcyjną jak i włókienniczą; ewentualne zmiany w produktach zwalniają spółkę Inglesina Baby S.p.A. z wszelkiej odpowiedzialności,
 - wada spowodowana jest zaniedbaniem lub niedopatrzaniem w użytkowaniu (np. gwałtowne zderzenia części konstrukcyjnej, narażenie na agresywne substancje chemiczne itd.),
 - produkt nosi ślady normalnego zużycia (np. kółka, części ruchome, materiał) spowodowane przewidzianym codziennym przedłużonym i ciągłym zastosowaniem,
 - produkt został uszkodzony, nawet przypadkowo, przez samego właściciela lub osoby trzecie (na przykład podczas podróży samolotem lub innymi środkami transportu jako bagaż).
 - produkt wysłano do sprzedawcy w celu rozpatrzenia gwarancji bez oryginalnego paragonu i/lub numeru

seryjnego bądź bez wyraźnie widocznej na paragonie daty zakupu i/lub numeru seryjnego.

- Ewentualne szkody spowodowane użytkowaniem akcesoriów niedostarczonych i/lub niezatwierdzonych przez spółkę Inglesina Baby nie są objęte naszą gwarancją.
- Inglesina Baby S.p.A. zrzeka się wszelkiej odpowiedzialności za uszkodzenia mienia lub obrażenia osób wynikające z niewłaściwego i/lub nieprawidłowego użycia wyrobu.
- Po upływie okresu gwarancyjnego, spółka gwarantuje serwisowanie własnych produktów w ciągu maksymalnie czterech (4) lat od daty wprowadzenia ich na rynek, po upływie których oceniona zostanie możliwość interwencji przypadku po przypadku.

CZĘŚCI ZAMIENNE / SERWIS POSPRZEDAŻNY

- Aby zapewnić doskonałe i długotrwałe funkcjonowanie produktu należy regularnie sprawdzać jego systemy bezpieczeństwa. W przypadku pojawienia się jakiegokolwiek problemu i/lub anomalii, zabrania się jego stosowania. Należy się natychmiast skontaktować z Autoryzowanym Sprzedawcą lub Serwisem Klientów Inglesina.
- Nie używać części wymiennych lub akcesoriów niedostarczonych i/lub niezatwierdzonych przez Inglesina Baby.

CO ZROBIĆ, GDY KONIECZNE JEST SERWISOWANIE

- W razie konieczności serwisowania produktu należy natychmiast skontaktować się ze Sprzedawcą produktów Inglesina, u którego dokonano zakupu upewniając się, że posiada się "Serial Number" (numer seryjny) produktu będącego przedmiotem zgłoszenia ("Serial Number" dostępny jest od Kolekcji 2010).
- Zadaniem Sprzedawcy jest skontaktowanie się ze spółką Inglesina, aby ocenić jak najodpowiedniejszy sposób interweniowania przypadku po przypadku i udzielić dalszych wskazówek.
- Serwis Obsługi spółki Inglesina udziela również wszystkich koniecznych informacji po przedłożeniu pisemnego zgłoszenia wypełnianego na odpowiednim formularzu znajdującym się na stronie internetowej: www.inglesina.com w części Gwarancja i Serwis.

ZALECANIA DO CZYSZCZENIA I KONSERWACJI PRODUKTU

- Produkt ten wymaga regularnej konserwacji ze strony

użytkownika.

- Nigdy nie forsować mechanizmów lub ruchomych części; w razie wątpliwości najpierw sprawdzić instrukcje.
- Nie odkładać produktu, jeżeli jest jeszcze mokry i nie zostawiać go w wilgotnych pomieszczeniach, ponieważ mogłaby powstać pleśń.
- Przechowywać produkt w suchym miejscu.
- Chronić produkt przed czynnikami atmosferycznymi, wodą, deszczem lub śniegiem; ponadto długotrwałe wystawienie na słońce może spowodować zmianę koloru wielu materiałów.
- Po ewentualnym użyciu na plaży, dokładnie wyczyścić i wysuszyć produkt, aby usunąć piasek i sól.
- Wyczyścić plastikowe i metalowe części wilgotną ściereczką lub lekkim detergentem; nie używać rozpuszczalników, amoniaku lub benzyny.
- Po ewentualnym kontakcie z wodą dokładnie wysuszyć metalowe części, w celu uniknięcia powstania rdzy.
- Wszystkie ruchome części muszą być utrzymywane w czystości i, jeżeli konieczne nasmarować je lekkim olejem.
- Wyczyścić koła z pyłu i/lub piasku.

ZALECENIA DOTYCZĄCE CZYSZCZENIA POKRYCIA Z TKANINY

- Zalecamy prać pokrycie oddzielnie od innych artykułów.
- Okresowo odświeżać części z tkaniny miękką szczotką do ubrań.
- Przestrzegać wskazówek dotyczących prania pokrycia z tkaniny przedstawionych na odpowiednich etykietkach.



Prać ręcznie w zimnej wodzie.



Nie wybielać.



Nie suszyć mechanicznie.



Suszyć na płasko w cieniu.



Nie prasować.



Nie prać na sucho.

- Przed użyciem lub przed odstawieniem dokładnie wysuszyć pokrycie z tkaniny.

INSTRUKCJE



Aby uniknąć obrażeń ciała, należy podczas otwierania i zamykania tego produktu trzymać dziecko z daleka.



Nie używać tylnego uchwytu do podnoszenia wózka, gdy znajduje się w nim dziecko.

SPIS KOMPONENTÓW

rys. 1

- A Zespół kół przednich
- B Zespół kół tylnych
- C Kosz na drobiazgi
- D Pochwył
- E Budka
- F Osłona przeciwdeszczowa (jeżeli obecny)
- G Śpiworek (jeżeli obecny)
- H Uchwyt na butelkę (jeżeli obecny)

MONTAŻ/DEMONTAŻ ZESPOŁU KÓŁ TYLNYCH

rys. 2 Włóżyć zespół koła (B) obok tylnej rury.

rys. 3 Nacisnąć przycisk (P1) i doczepiać tylne koła (B) aż do usłyszenia KLIK zamocowania.

UWAGA: przed użyciem upewnić się, czy koła są poprawnie zamocowane.

rys. 4 Aby je wymontować, należy nacisnąć przycisk (P1) i jednocześnie zdjąć koło.

OTWIERANIE SPACERÓWKI

rys. 5 Nacisnąć na dźwignię (P2) na prawym uchwycie, podnieść zdecydowanym ruchem spacerówkę aż do całkowitego jej otwarcia.

rys. 6 Zakończyć operację naciskając na pedały (P3) aż do pozycji poziomej blokady.

rys. 7 UWAGA: Przed użyciem upewnić się, czy wszystkie mechanizmy zamykające są poprawnie umocowane po obu stronach.

ZAMYKANIE SPACERÓWKI

rys. 8 Podnieść tylną rączkę (P4) naciskając na przycisk (P5).

rys. 9 Zdecydowanym ruchem pociągnąć tylną rączkę (P5) do góry, aż do całkowitego zamknięcia się spacerówki.

HAMULEC TYLNYCH KÓŁ

rys. 10 Aby uaktywnić hamulec, popchnąć na dół dźwignię (P6) umieszczoną na zespole prawych kół tylnych.

Podczas postoju zawsze uaktywnić hamulec.

HAMULEC PRZEDNICH KÓŁ

rys. 11 Spacerówka wyposażona jest w koła, które można zablokować lub odblokować poprzez naciśnięcie na dźwignię (P7) znajdującą się na wysokości zespołu kół przednich.

USUNIĘCIE PRZEDNICH KÓŁ

rys. 12 W razie konieczności można łatwo usunąć przednie koła.

Aby je wymontować, należy nacisnąć na niewielką dźwignię po wewnętrznej stronie zespołu koła (P8), jak pokazano na rysunku, i jednocześnie wyjąć koło.

rys. 13 Aby ponownie zaczepić koła (A), włożyć je w otwór (P9) i popchnąć do usłyszenia "KLIK" oznaczającego poprawne zaczepienie.

UWAGA: przed zastosowaniem upewnić się, że koła zostały poprawnie zamontowane.

KOSZ NA DROBIAZGI

rys. 14 Spacerówka jest wyposażona w pojemny kosz na drobiazgi (C).

Aby go zamocować, należy nałożyć najpierw 4 otwory tylne (C1 - C2) na specjalne mocowania spacerówki (P10 - P11), a następnie 2 otwory przednie (C3).

REGULACJA OPARCIA

rys. 15 Możliwa jest regulacja oparcia w 3 pozycje; działać na centralne urządzenie (P12) i doprowadzić je do żądanej pozycji.

REGULACJA PODNÓŻKA

rys. 16 Do obniżenia podnóżka poruszać obydwoma dźwigniami (P13) umieszczonymi w jego dolnej części, popychając go jednocześnie na dół.

rys. 17 Aby podnieść podnóżek wystarczy pociągnąć go do góry: zablokuje się automatycznie.

PASY BEZPIECZEŃSTWA

rys. 18 Sprawdzić, czy pasy są włożone w otwory na wysokości ramion lub tuż powyżej. Jeśli pozycja jest nieprawidłowa, należy wysunąć je i włożyć do innej pary otworów; należy zawsze korzystać z otworów na tej samej wysokości.

rys. 19 Sprawdzić, czy pas plecowy jest poprawnie włożony w końcówki pasa brzuszego.

rys. 20 Włóżyć końcówki brzuszego pasa bezpieczeństwa do centralnej klamry.

rys. 21 Pas brzuszny musi zawsze przechodzić przez boczne pierścienie (P14) i, gdy jest używany musi być poprawnie wyregulowany wokół dziecka.

rys. 22 Używać zawsze pasa kroczonego w kombinacji z pasem brzuszny regulując je w poprawny sposób.

UWAGA! Nieprzestrzeganie tego ostrzeżenia może spowodować upadek lub wyślizgnięcie się dziecka i ryzyko zranienia.

MONTAŻ POCHWYTU

rys. 23 Umocować poręcz (D), wkładając końcówki w specjalne otwory na przegubach bocznych (P15) i dociskając aż do usłyszenia KLIKNIĘCIA świadczącego o zablokowaniu.

rys. 24 Poręcz może zostać otwarta z jednej strony lub całkowicie zdjęta. Aby ją otworzyć, należy nacisnąć dźwignię (P16) i wyciągnąć ją; aby ją zdjąć, należy powtórzyć tę samą czynność również z drugiej strony.

MONTAŻ BUDKI

rys. 25 Aby zamontować budkę (E) do spacerówki, włożyć dwa wodziki (H1) w rury boczne aż do kompletnego zamontowania.

rys. 26 Po ustawieniu oparcia należy upewnić się, że wszystkie mechanizmy automatyczne są prawidłowo umocowane do fotelika.

Aby ją zdjąć, wykonać powyższe czynności w odwrotnym kierunku.

rys. 27 Aby złożyć budkę wystarczy doprowadzić ją do żądanej pozycji.

ZABEZPIECZENIE PRZED SŁOŃCEM

rys. 28 Budka wyposażona jest we wkładkę z tkaniny, która poprzez zwiększenie zakresu przykrycia umożliwia lepsze zabezpieczenie przed słońcem.

KONSERWACJA POKRYCIA BUDKI

rys. 29 W celu poprawnej konserwacji pokrycie budki może być zdjęte.

Odczepić zatrzaski (H2) umieszczone na obu przegubach budki (H3).

rys. 30 Następnie odłączyć krótszą tasiemkę przednią (H4) i dłuższą tasiemkę tylną (H5) od obu przegubów (H3) i wysunąć całkowicie pokrycie.

rys. 31 Aby zamontować z powrotem pokrycie, należy wsunąć krótszą tasiemkę (H4) z przodu i dłuższą (H5) z tyłu do odpowiednich prowadnic na podszewce wewnętrznej.

rys. 32 Następnie włożyć obie tasiemki do specjalnych gniazd w przegubach (H3) aż do całkowitego umocowania, upewniając się zawsze, czy krótsza tasiemka (H4) jest zamontowana z przodu, a dłuższa (H5) z tyłu.

OSŁONA PRZECIWDESZCZOWA (JEŻELI OBECNA)

rys. 33 Aby umocować do spacerówki osłonę przeciwdeszczową (F), po prawidłowym ustawieniu jej, należy umocować dwie tasiemki elastyczne (R1) wokół rurek bocznych.

rys. 34 Następnie należy przełożyć dwie tasiemki elastyczne dolne (R2) wokół przednich rurek, na wysokości zespołu kół, upewniając się o połączeniu mocowań pod przednim podnóżkiem.

ŚPIWOREK (JEŻELI OBECNY)

rys. 35 Umieścić śpiworek (G) przesuując go pod pochwytem.

rys. 36 Śpiworek może być zamocowany odwrotnie, w położeniu chroniącym dziecko przed zimnem.

UCHWYT NA BUTELKĘ (JEŻELI OBECNA)

rys. 37 Aby umocować uchwyt na butelkę (H) do spacerówki, ustawić go obok zaczepu (P17) i pociągnąć energicznie do dołu aż do kompletnego zamocowania.

KONSERWACJA POKRYCIA

Do poprawnej konserwacji pokrycia zaleca się jego okresowe

zdejmowanie.

rys. 38 Odczepić dwie małe dolne tasiemki elastyczne (V1) od podnóżka i wysunąć go ze wsporników (P18).

rys. 39 Odłączyć wszystkie zatrzaski (V2).

rys. 40 Wyciągnąć szelki z pasów ramiennych.

rys. 41 Wyciągnąć pas brzuszny z bocznych pierścieni (P14) uważając, aby przed jego całkowitym wyciągnięciem przewlec pierwszy ząb centralnej klamry poprzez boczny pierścień.

rys. 42 Przeciągnąć pasy ramienne i pas kroczy przez odpowiednie otwory znajdujące się w pokryciu i całkowicie zdjąć.

rys. 43 Ciągnąc zdecydowanym ruchem, wysunąć oba boki z gniazd na konstrukcji spacerówki i wyjąć całkowicie pokrycie.

UWAGA! Przed użyciem upewnić się, że pokrycie jest poprawnie umieszczone.

AVERTIZĂRI



CITIȚI CU ATENȚIE INSTRUCȚIUNILE ÎNAINTE DE UTILIZAREA PRODUSULUI ȘI PĂSTRAȚI-LE PENTRU A LE CONSULTA ÎN VIITOR. SIGURANȚA COPILULUI DUMNEAVOASTRĂ POATE FI ÎN PERICOL DACĂ NU RESPECTAȚI CU ATENȚIE ACESTE INSTRUCȚIUNI. SIGURANȚA COPILULUI ESTE RESPONSABILITATEA DUMNEAVOASTRĂ. ATENȚIE! NU LĂSAȚI NICIODATĂ COPILUL NESUPRAVEGHEAT: AR PUTEA FI PERICULOS. FIȚI EXTREM DE ATENȚI CÂND UTILIZAȚI PRODUSUL.

- Acest produs este adecvat pentru copii:
 - de la naștere până la atingerea greutății de la 15 kg (conform normei Europene EN 1888).
- Pentru copii nou-născuți, folosiți căruciorul în poziția cea mai înclinată.

ATENȚIE!

- NU LĂSAȚI NICIODATĂ COPILUL

NESUPRAVEGHEAT.

- ÎNAINTE DE UTILIZARE, ASIGURAȚI-VĂ CĂ PRODUSUL ESTE COMPLET DESCHIS ȘI CĂ TOATE DISPOZITIVELE DE BLOCARE ȘI DE SIGURANȚĂ SUNT CORECT FIXATE.
- PENTRU A PREVENI ACCIDENTELE, ȚINEȚI COPILUL DEPARTE ÎN TIMPUL OPERAȚIUNILOR DE DESCHIDERE ȘI ÎNCHIDERE A PRODUSULUI.
- NU ÎI PERMITEȚI COPILULUI SĂ SE JOACE CU ACEST PRODUS.
- FIXAȚI COPILUL BINE CU CENTURILE DE SIGURANȚĂ.
- ACEST CĂRUCIOR/LANDOU NU POATE FI UTILIZAT PENTRU A ALERGA SAU PATINA.

SIGURANȚĂ

- Verificați înainte de asamblare ca produsul și toate componentele sale să nu prezinte daune datorate transportului; în acest caz produsul nu trebuie utilizat și va trebui păstrat departe de copii.
- Pentru siguranța copilului dumneavoastră, înainte de a utiliza produsul, înlăturați și eliminați toate pungile din plastic și elementele ce fac parte din ambalaj și nu le lăsați la îndemâna nou-născuților și copiilor.
- Produsul trebuie utilizat numai pentru numărul de copii pentru care a fost proiectat.
- Utilizați produsul numai pentru transportul unui singur copil pentru fiecare loc.
- Nu utilizați produsul dacă nu ați fixat și reglat corect toate

componentele.

- Nu amplasați niciodată produsul în apropierea scărilor sau treptelor.
- Nu introduceți degetele în mecanisme.
- Nu lăsați căruciorul pe o suprafață înclinată când copilul se află în cărucior, chiar dacă frâna este acționată. Eficiența sistemului de frânare este limitată în cazul suprafețelor cu înclinare semnificativă.
- Când amplasați căruciorul într-un loc, verificați dacă frâna a fost cuplată corect, deplasând în față și în spate produsul.
- Greutatea maximă a coșului cu spațiu de depozitare a obiectelor este de 3 kg. Greutatea maximă a suportului pentru biberon este de 0,5 kg. Este strict interzisă depășirea greutății maxime recomandate pentru că acest lucru ar putea afecta stabilitatea produsului, fapt ce ar putea reprezenta un pericol pentru copil.
- Orice sarcină aplicată mânerului și/sau spătarului și/sau în partea laterală a produsului, poate compromite stabilitatea produsului.
- Nu urcați sau coborâți scări sau nu folosiți scările mobile cu copilul în cărucior.
- Controlați regulat produsul și componentele acestuia pentru a descoperi eventualele semne de deteriorare și/sau uzură, descusături și tăieturi.
- Trebuie să fiți conștienți de pericolele reprezentate de flăcările libere sau alte surse de căldură cum ar fi radiatoarele, șemineurile, sobele electrice și cu gaz, etc.: nu lăsați produsul în apropierea acestor surse de căldură.
- Asigurați-vă că toate sursele posibile de pericol (de exemplu: cabluri, fire electrice, etc.) sunt păstrate departe de copil.
- Nu lăsați produsul cu copilul în el unde există sfori, perdele sau alte lucruri pe care copilul ar putea să se cațere sau care i-ar putea cauza sufocarea sau strangularea.

CENTURI DE SIGURANȚĂ

- Fixați copilul bine cu centurile de siguranță și nu-l lăsați niciodată nesupravegheat.
- Utilizați întotdeauna centura inghinală împreună cu cea abdominală.
- Pentru a preveni rănirea gravă ca urmare a căderilor și/sau alunecărilor, utilizați întotdeauna centurile de siguranță corect prinse și reglate.
- Utilizarea corectă a sistemului de reținere nu înlocuiește necesitatea supravegherii de către un adult.
- Vă atragem atenția că bara pentru mâini nu este un sistem de reținere eficient. Utilizați întotdeauna centurile de siguranță.
- Puteți utiliza sistemele de siguranță, hamurile și articolele similare pentru copii care sunt conforme cu regulamentele aplicabile, diferite de dispozitivele furnizate cu acest produs, având grijă să le fixați de inelele laterale prezente pe scaun (**fig. 21 - în special P14**).

SFATURI PENTRU UTILIZARE

- Nu permiteți altor copii sau animale să se joace nesupravegheați în apropierea produsului sau să se cațere pe acesta.
- Când poziționați sau scoateți copilul din produs în timp ce staționați, precum și în timpul montării/demontării accesoriilor, asigurați-vă că frâna a fost întotdeauna cuplată.
- Operațiunile de montare, demontare și reglare trebuie să fie efectuate numai de către persoane adulte. Asigurați-vă că persoanele care utilizează produsul (dădacă, bunici, etc.) cunosc funcționarea corectă a acestuia.
- În cazul operațiunilor de reglare asigurați-vă că componentele mobile ale produsului nu intră în contact cu copilul (exemplu: spătar, capotă, etc.); asigurați-vă că în timpul acestor operațiuni frâna este activată corect.
- Nu efectuați operațiuni de deschidere, închidere sau

demontare a produsului când copilul se află în acesta.

- Fiți foarte atenți când efectuați aceste operațiuni și copilul se află în apropiere.
- În timpul acestor operațiuni, este posibil să vă prindeți sau să vă răniți degetele.
- Nu lăsați copilul în produs când vă deplasați cu alte mijloace de transport (de exemplu, tren, metrou, autobuz, avion, etc.).
- Când nu îl folosiți, produsul trebuie pus la loc, departe de copii. Produsul nu trebuie utilizat ca o jucărie!
- În caz de expunere prelungită la soare, așteptați ca produsul să se răcească înainte de a-l utiliza.

APĂRĂTOARE DE PLOAIE

AVERTIZĂRI!

- Utilizați apărătoarea de ploaie sub supravegherea unui adult.
- Când utilizați apărătoarea de ploaie, asigurați-vă că aceasta nu intră în contact cu fața copilului.
- Nu utilizați apărătoarea de ploaie amplasată pe produs fără capota care o susține.
- Utilizați apărătoarea de ploaie exclusiv cu produsul Inglesina indicat.
- Nu utilizați apărătoarea de ploaie pe produse diferite de cele recomandate de producător.
- Pentru a evita riscul sufocării sau al supraîncălzirii, nu utilizați apărătoarea de ploaie atunci când vremea este însoțită sau în spații închise.
- Spălați apărătoarea de ploaie manual, la 30° C.

CONDIȚII DE GARANȚIE

- Inglesina Baby S.p.A. garantează că acest articol a fost proiectat și fabricat în deplin respect față de normele/regulamentele privind produsele, calitatea și siguranța acestora în vigoare în cadrul Comunității Europene și în Țările în care aceste produse sunt comercializate.
- Inglesina Baby S.p.A. garantează că în timpul și la încheierea procesului de producție, produsul a fost supus mai multor controale de calitate. Inglesina Baby S.p.A. garantează ca acest articol, în momentul achiziționării de la Distribuitorul Autorizat nu prezenta defecte de montaj și fabricație.
- Prezenta garanție nu anulează drepturile consumatorului recunoscute în legislația națională în vigoare, care poate fi diferită în funcție de țara în care produsul a fost achiziționat și ale cărei cerințe, în cazul în care intră în contradicție cu clauzele prezentei garanții, prevalează asupra conținutului prezentei garanții.
- Dacă produsul prezintă defecte ale materialelor și/sau defecte de fabricație constatate în momentul achiziției sau în timpul utilizării normale, astfel cum sunt descrise în manualul de instrucțiuni respectiv, Inglesina Baby S.p.A. Recunoaște valabilitatea garanției pentru o perioadă de 24 de luni consecutive de la data achiziției.
- Garanția este valabilă doar în țara în care produsul a fost achiziționat și dacă achiziția a fost efectuată de la un Vânzător autorizat.
- Garanția recunoscută este valabilă pentru primul proprietar al articolului achiziționat.
- Garanția acoperă înlocuirea sau repararea gratuită a pieselor despre care s-a constatat că prezintă defecte de fabricație. Inglesina Baby S.p.A. își rezervă dreptul de a decide din proprie inițiativă să aplice garanția prin repararea sau înlocuirea produsului.
- Pentru a beneficia de garanție, cumpărătorul trebuie să prezinte numărul de serie al produsului și copia chitanței eliberate în momentul achiziției produsului, asigurându-se că data achiziției este ușor lizibilă.
- Garanția nu este asigurată în cazul în care:
 - produsul este utilizat în diferite scopuri care nu sunt indicate în mod expres în manualul de instrucțiuni

- respectiv.
- produsul nu este utilizat în conformitate cu manualul de instrucțiuni respectiv.
 - produsul a fost reparat în centre de asistență neautorizate sau nerecunoscute de către producător.
 - produsul a fost modificat și/sau manipulat, atât în ceea ce privește partea structurii, cât și cea textilă, fără autorizația expresă a producătorului. Eventuale modificări aduse produsului scutesc Inglesina Baby S.p.A. de orice responsabilitate.
 - defectul se datorează neglijenței sau neatenției în timpul utilizării (ex. lovirea violentă a părților structurii, expunerea la substanțe chimice agresive, etc.).
 - produsul prezintă urme de uzură normală (ex. roți, părți mobile, textile) datorate utilizării normale zilnice în mod prelungit.
 - produsul a fost deteriorat, inclusiv accidental, de proprietar sau de terțe părți (de exemplu, atunci când a fost expedit într-un bagaj utilizându-se mijloacele de transport aerian sau alte mijloace de transport).
 - produsul este trimis vânzătorului pentru a beneficia de asistență fără chitanța originală și/sau fără număr de serie sau când data de achiziție indicată pe chitanță și/sau numărul de serie nu sunt ușor lizibile.
 - Daunele datorate utilizării accesoriilor nelivrate și/sau neaprobate de Inglesina Baby, nu sunt acoperite de garanție.
 - Inglesina Baby S.p.A. nu își asumă nicio responsabilitate pentru daune cauzate lucrurilor sau persoanelor ce derivă din utilizarea neadecvată și/sau incorectă a produsului.
 - După expirarea perioadei de garanție, Societatea noastră garantează asistența propriilor produse pe o perioadă de maxim patru (4) ani de la data punerii pe piață a acestora; după această dată va fi evaluată posibilitatea de asistență pentru fiecare caz în parte.

PIESE DE SCHIMB / ASISTENȚĂ POST-VÂNZARE

- Verificați cu regularitate dispozitivele de siguranță pentru a vă asigura de funcționarea corectă a acestora în timp. În cazul în care se prezintă probleme și/sau defecte de orice fel, utilizarea produsului este interzisă. Contactați imediat Vânzătorul Autorizat sau Serviciul de Asistență Clienți Inglesina.
- Nu utilizați piese de schimb sau accesorii care nu sunt furnizate și/sau aprobate de Inglesina Baby.

CE TREBUIE SĂ FACEȚI DACĂ AVEȚI NEVOIE DE ASISTENȚĂ

- În cazul în care aveți nevoie de asistență privind produsul, contactați imediat Distribuitorul Inglesina de la care l-ați achiziționat; asigurați-vă că aveți la îndemână "Serial Number" (Numărul de serie) corespunzător produsului pentru care aveți nevoie de asistență ("Serial Number" este disponibil începând cu Colecția 2010).
- Distribuitorul are datoria de a contacta Inglesina cu scopul de a evalua modul cel mai potrivit de intervenție în funcție de fiecare caz în parte și de a vă oferi indicațiile de care aveți nevoie.
- Serviciul de Asistență Inglesina vă stă la dispoziție cu toate informațiile necesare prin intermediul cererii scrise care poate fi completată pe site-ul web: www.inglesina.com - secțiunea Garanție și Asistență.

SFATURI PENTRU CURĂȚAREA ȘI ÎNTREȚINEREA PRODUSULUI

- Acest produs necesită o întreținere regulată din partea utilizatorului.
- Nu forțați niciodată mecanismele sau componentele mobile; în caz de dubii, verificați mai întâi instrucțiunile.
- Nu puneți la păstrare produsul dacă este încă ud și nu-l

lăsați în locuri umede deoarece s-ar putea forma mucegai.

- Păstrați produsul într-un loc uscat.
- Protejați produsul de agenții atmosferici, apă, ploaie sau zăpadă; de asemenea expunerea continuă și prelungită la soare ar putea cauza schimbări de culoare a textilelor.
- După o eventuală utilizare pe plajă, curățați și uscați atent produsul pentru a înlătura nisipul și sarea.
- Curățați componentele din plastic și din metal cu o cârpă umedă sau cu un detergent delicat; nu utilizați solvenți, amoniac sau benzină.
- Uscați atent componentele din metal după un eventual contact cu apa, pentru a preveni formarea ruginii.
- Păstrați curate toate componentele în mișcare și dacă trebuie lubrificați-le cu un ulei delicat.
- Păstrați roțile fără praf și/sau nisip.

SFATURI PENTRU CURĂȚAREA CĂPTUȘELII TEXTILE

- Vă sfătuim să spălați căptușeala separat de alte articole.
- Împrospătați periodic părțile din material textil cu o perie moale pentru haine.
- Respectați regulile de spălare a căptușelii textile prezentate pe etichetele aferente.



Spălați cu mâna în apă rece.



Nu înălbiți.



Nu uscați mecanic.



Uscați produsul la umbră.



Nu călcați.



Nu folosiți spălarea uscată.

- Uscați perfect căptușeala din material textil, înainte de a o utiliza sau de a o pune la loc.

INSTRUCȚIUNI



Pentru a preveni accidentele, țineți copilul departe în timpul operațiunilor de deschidere și închidere a produsului.



Nu utilizați niciodată mânerul posterior pentru ridicarea căruțului cu copilul în căruț.

LISTĂ COMPONENTE

fig. 1

- A Grup roți față
- B Grupul de roți spate
- C Coșuleț pentru obiecte
- D Bară pentru mâini
- E Capota
- F Apărătoare de ploaie (dacă există)
- G Husă pentru picioare (dacă există)
- H Suport biberon (dacă există)

ASAMBLAREA/DEMONTAREA GRUPULUI DE ROȚI DIN SPATE

fig. 2 Introduceți grupul de roți (B) în dreptul tubului posterior.

fig. 3 Apăsăți butonul (P1) și fixați roțile din spate (B) până auziți un CLICK.

ATENȚIE: asigurați-vă că roțile sunt bine fixate înainte de utilizare.

fig. 4 Pentru a le scoate, apăsați butonul (P1) și scoateți roata simultan.

DESCHIDEREA CĂRUCIORULUI

fig. 5 Apăsând pârghia (P2) de pe mânerul drept, ridicați cu hotărâre căruciorul până când se deschide complet.

fig. 6 Finalizați operațiunea acționând asupra pedalei (P3), până în poziția de blocare orizontală.

fig. 7 **ATENȚIE: asigurați-vă că toate mecanismele de închidere sunt corect blocate pe ambele laturi, înainte de utilizarea produsului.**

ÎNCHIDEREA CĂRUCIORULUI

fig. 8 Apăsăți butonul (P4) și ridicați mânerul din spate

(P5).

fig. 9 Trageți cu hotărâre de mânerul din spate (P5) în sus, până când căruciorul se închide complet.

FRÂNĂ ROȚI DIN SPATE

fig. 10 Pentru a acționa frâna, împingeți în jos maneta (P6) amplasată pe grupul de roți din spate dreapta.

Acționați întotdeauna frâna în timpul staționării.

BLOCARE/DEBLOCARE ROȚI DIN FAȚĂ

fig. 11 Căruciorul este dotat cu roți pivotante care pot fi blocate sau deblocate prin simpla acționare a pârghiei (P7) poziționate în dreptul grupului de roți din față.

DEMONTAREA ROȚILOR DIN FAȚĂ

fig. 12 În caz de nevoie, roțile din față pot fi simplu demontate.

Pentru a le scoate, apăsați pârghia mică poziționată în interiorul grupului de roți (P8) astfel cum se indică în imagine și scoateți grupul de roți simultan.

fig. 13 Pentru a reasambla roțile (A), introduceți-le în dreptul locașului (P9) și împingeți până auziți un CLICK care indică fixarea corectă.

ATENȚIE: asigurați-vă că roțile sunt bine fixate înainte de folosire.

COȘULEȚ PENTRU OBIECTE

fig. 14 Căruciorul este dotat cu un coșuleț pentru obiecte încăpător (C).

Pentru a-l fixa, introduceți mai întâi cele 4 butoniere posterioare (C1 - C2) ale cârligelor corespunzătoare ale căruciorului (P10 - P11) și ulterior, cele 2 butoniere anterioare (C3).

REGLAREA SPĂTARULUI

fig. 15 Puteți regla spătarul în 3 poziții; acționați asupra dispozitivului central (P12) și aduceți-l în poziția dorită.

REGLAREA SUPORTULUI DE SPIJIN PENTRU PICIOARE

fig. 16 Pentru a coborî suportul pentru picioare, acționați asupra manetelor (P13) situate în partea de jos a acestuia, împingându-le în același timp în jos.

fig. 17 Pentru a înălța suportul este suficient să îl trageți în sus: se va bloca automat.

CENTURI DE SIGURANȚĂ

fig. 18 Verificați dacă centurile au fost introduse în butoniere la înălțimea umărului sau imediat deasupra. Dacă poziția nu este corectă, scoateți-le și reintroduceți-le într-o altă pereche de butoniere; utilizați întotdeauna butonierele la aceeași înălțime.

fig. 19 Asigurați-vă că centura dorsală este introdusă corect în capetele centurii abdominale.

fig. 20 Prindeți extremitățile centurii abdominale în catarama centrală.

fig. 21 Centura abdominală trebuie să treacă întotdeauna prin inelele laterale (P14) și când este utilizată, trebuie să fie reglată pentru a susține corect copilul.

fig. 22 Utilizați întotdeauna centura de despărțire a picioarelor împreună cu cea abdominală reglându-le în mod corect.

ATENȚIE! Nerespectarea acestei măsuri de siguranță poate cauza căderea sau alunecarea copilului cu riscul de a se răni.

FIXAREA BAREI PENTRU MÂINI

fig. 23 Fixați bara pentru mâini (D) introducând

RO

extremitățile în orificiile corespunzătoare situate pe articulațiile laterale (P15) și împingeți până când auziți un CLICK care indică fixarea care a avut loc.

fig. 24 Barei pentru mâini poate fi deschisă pe de-o latură sau complet îndepărtat. Pentru a o deschide, acționați asupra micii pârghii (P16) și scoateți-o; pentru a o extrage, repetați operațiunea și de cealaltă parte.

FIXAREA CAPOTEI

fig. 25 Pentru a fixa capota (E) la cărucior, introduceți cele două culisouri (H1) pe tuburile laterale până la prinderea completă.

fig. 26 Odată ce ați poziționat-o, asigurați-vă că toate butoanele prezente sunt fixate corect pe cărucior.

Pentru a o înlătura, efectuați operațiunile de mai sus în sens invers.

fig. 27 Pentru a îndoi capota este suficient să o împingeți în poziția dorită.

PROTECȚIA ÎMPOTRIVA SOARELUI

fig. 28 Capota este dotată cu o inserție în țesătură care, extinzând zona de acoperire, asigură o protecție sporită împotriva soarelui.

ÎNȚREȚINEREA CĂPTUȘELII CAPOTEI

fig. 29 Căptușeala capotei poate fi înlăturată pentru a permite întreținerea corectă.

Desfaceți capsele (H2) amplasate pe ambele dispozitive de cuplare ale capotei (H3).

fig. 30 Apoi, desprindeți banda anterioară mai scurtă (H4) și banda posterioară mai lungă (H5) din ambele articulații (H3) și scoateți complet căptușeala.

fig. 31 Pentru a monta din nou căptușeala, treceți banda mai scurtă (H4) în față și banda mai lungă (H5) în spate prin ghidajele corespunzătoare de pe husa interioară.

fig. 32 În final, introduceți ambele benzi în locașurile aferente situate pe articulații (H3) până când le fixați complet, asigurându-vă întotdeauna că banda mai scurtă (H4) a fost montată în față și că banda mai lungă (H5) a fost montată în spate.

APĂRĂTOARE DE PLOAIE (DACĂ EXISTĂ)

fig. 33 Pentru a fixa apărătoarea de ploaie (F) de cărucior, după ce l-ați poziționat corect, atașați cele două inele din elastic (R1) în jurul tuburilor laterale.

fig. 34 Apoi, treceți cele două inele din elastic aflate în partea de jos (R2) în jurul tuburilor anterioare din dreptul grupului de roți, asigurându-vă că ați fixat cârligele sub suportul anterior.

HUSĂ PENTRU PICIOARE (DACĂ EXISTĂ)

fig. 35 Poziționați husa pentru picioare (G) trecând-o pe sub bara pentru mâini.

fig. 36 Dosul husei poate fi prins și într-o poziție potrivită pentru a proteja copilul de frig.

SUPORT PENTRU BIBERON (DACĂ EXISTĂ)

fig. 37 Pentru a fixa suportul pentru biberon (H) pe cărucior, așezați-l în dreptul cârligului (P17) și trageți cu hotărâre în jos până la prinderea completă.

ÎNȚREȚINEREA CĂPTUȘELII

Vă sfătuim să înlăturați periodic căptușeala pentru întreținerea sa corectă.

fig. 38 Desprindeți elasticele de mici dimensiuni aflate în partea de jos (V1) a suportului pentru picioare și scoateți căptușeala din suporturile aferente (P18).

fig. 39 Desprindeți toate capsele prezente (V2).

fig. 40 Scoateți apărătoarele pentru umeri din centurile dorsale.

fig. 41 Scoateți centura abdominală din inelele laterale (P14) având grijă să treceți primul dinte al cataramii centrale prin inelul lateral înainte de a o scoate complet.

fig. 42 Treceți centurile dorsale și centura de despărțire a picioarelor prin fantele aferente aflate pe căptușeală și scoateți-o complet.

fig. 43 Trăgând cu hotărâre, scoateți ambele părți laterale ale locașurilor de pe structura căruciorului și înlăturați complet căptușeala.

ATENȚIE! Asigurați-vă că ați fixat corect căptușeala înainte de utilizare.

VAROVÁNÍ



NEŽ VÝROBEK ZAČNETE UŽÍVAT, PŘEČTĚTE SI POKYNY A USCHOVEJTE SI JE PRO BUDOUCÍ POUŽITÍ. NEBUDETE-LI POSTUPOVAT PODLE TĚCHTO POKYŇŮ, BEZPEČNOST VAŠEHO DÍTĚTE MŮŽE BÝT OHROŽENA.

ODPOVÍDÁTE ZA BEZPEČNOST SVÉHO DÍTĚTE.

UPOZORNĚNÍ! NENECHÁVEJTE DÍTĚ NIKDY BEZ DOZORU. MŮŽE TO BÝT NEBEZPEČNÉ. PŘI POUŽÍVÁNÍ VÝROBKU MU VĚNUJTE MAXIMÁLNÍ POZORNOST.

- Tento výrobek je vhodný pro děti:
 - od narození do 15 kg (podle evropské normy EN 1888).
- V případě novorozenců upřednostněte použití sedačky ve více nakloněné poloze.

UPOZORNĚNÍ!

- NENECHÁVEJTE DÍTĚ NIKDY BEZ DOZORU.
- PŘED POUŽITÍM SE UJISTĚTE, ŽE VÝROBEK JE ÚPLNĚ OTEVŘENÝ A ŽE VEŠKERÉ BLOKAČNÍ A BEZPEČNOSTNÍ ZAŘÍZENÍ JE SPRÁVNĚ ZAPNUTO.

• ABYSTE ZAMEZILI ÚRAZŮM, NEPOUŠTĚJTE DĚTI DO BLÍZKOSTI VÝROBKU BĚHEM JEHO OTEVÍRÁNÍ ČI ZAVÍRÁNÍ.

• NEDOVOLTE DÍTĚTI, ABY SI S TÍMTO VÝROBKEM HRÁLO.

• VŽDY PRO DÍTĚ POUŽÍVEJTE BEZPEČNOSTNÍ PÁSY.

• TENTO KOČÁREK NENÍ UZPŮSOBENÝ PRO BĚH ČI BRUSLENÍ.

BEZPEČNOST

- Než se pokusíte výrobek sestavit, ověřte, zda jeho součásti nevykazují poškození vzniklé v průběhu přepravy. Pokud ano, výrobek nemůže být používán a nesmí být v dosahu dětí.
- V zájmu bezpečnosti svého dítěte před použitím výrobků odstraňte veškeré igelitové sáčky a součásti balení a nedovolte, aby byly v dosahu novorozenců a dětí.
- Výrobek lze používat výlučně pro tolik dětí, pro kolik byl navržen.
- V jedné sedačce však při přepravě může sedět pouze jedno dítě.
- Nepoužívejte výrobek, pakliže všechny jeho části nejsou správně upevněny a nastaveny.
- Nenechávejte výrobek nikdy v blízkosti schodů či schůdků.
- Nestrkejte do mechanismu prsty.
- Je-li dítě v kočárku, nenechávejte jej nikdy na nakloněné rovině, i když je zabrzděn. Účinnost brzd je na silně nakloněných plochách omezená.
- Po zaparkování zkontrolujte pohybem kočárku dopředu a dozadu, zda je brzda řádně zabrzděná.
- Odkládací vak má nosnost max. 3 kg. Držák na dětskou láhev má nosnost max. 0,5 kg. Je přísně zakázáno překročit nejvyšší doporučenou nosnost, protože by se mohla nebezpečně narušit stabilita.
- Jakékoliv zatížení rukojeti a/nebo opěradla a/nebo na boku výrobku může ohrozit jeho stabilitu.
- Nejezděte po schodech či jezdících schodech nahoru ani dolů, je-li dítě umístěno v kočárku.
- Výrobek pravidelně prohlízejte, abyste odhalili případné známky poškození a/nebo opotřebení či rozpárané a potrhávané části.
- Berte v úvahu nebezpečí vyplývající z blízkosti otevřeného ohně či jiných zdrojů tepla jako radiátorů, krbů, elektrických či plynových kamen apod. Nestavějte výrobek do blízkosti těchto zdrojů tepla.
- Ujistěte se, že veškeré možné zdroje nebezpečí (např. kabely, elektrické vedení) jsou mimo dosah dítěte.
- Nenechávejte výrobek s dítětem na místě, kde by se mohlo vyšplhat po provazech, záclonách apod. nebo kterými by se mohlo zadusit či uškrtit.

BEZPEČNOSTNÍ PÁSY

- Vždy pro dítě používejte bezpečnostní pásy a nenechávejte jej bez dozoru.
- Vždy používejte mezinozní pás v kombinaci s břišním.
- Abyste zabránili vážným následkům pádů či sklouznutí, ujistěte se vždy, že bezpečnostní pásy jsou správně nastavené a zapnuté.
- Správné používání zádržného systému nenahrazuje žádný dohled dospělou osobou.

- Mějte na paměti, že madlo není účinným zádržným systémem dítěte. Používejte důsledně bezpečnostní pásy.
- Lze použít i dětské zádržné systémy, uzdičky a podobné výrobky pro děti vyhovující podle platných předpisů a nedodané s tímto výrobkem, ale je nutno je pozorně upevnit do bočních okruží na sedáku (**obr. 21 - detail P14**).

DOPORUČENÍ K UŽÍVÁNÍ

- Nedovolte, aby si v blízkosti výrobku bez dozoru hrály jiné děti či aby se na něj pokoušely vyšplhat.
- Při usazování dítěte do kočárku či vyjímání z něho během zastávek a při upevňování/odnímání příslušenství se nezapomínejte ujistit, zda je brzda řádně zabrzděná.
- Výrobek mohou montovat, rozebírat či nastavovat výlučně dospělé osoby. Ujistěte se, že osoby, které výrobek používají (au-pair, prarodiče apod.) vědí, jak s ním správně zacházet.
- Při nastavování kočárku zajistěte, aby jeho pohyblivé části (např. opěrka a stříška) nepřišly do kontaktu s dítětem. Rovněž se ujistěte, že při těchto činnostech je aktivována brzda.
- Neotvírejte, nezavírejte a nerozebírejte výrobek, když je dítě v něm.
- Věnujte při těchto činnostech zvýšenou pozornost dítěti, pohybuje-li se poblíž.
- Při těchto operacích by mohlo dojít k uvíznutí a poranění prstů.
- Nenechávejte dítě v kočárku při cestování dopravními prostředky (např. vlakem, metrem, autobusem, letadlem, atd.)
- Když není výrobek používán, je třeba jej uschovat tak, aby se k němu nemohly přiblížit děti. Výrobek nelze používat jako hračku!
- V případě dlouhého vystavení slunečnímu záření počkejte, než se produkt ochladí, a teprve potom jej můžete znovu používat.

PLÁŠTĚNKA NA KOČÁREK

VAROVÁNÍ!

- Používat pod dohledem dospělé osoby.
- Při používání je nutno se ujistit, zda pláštěnka nedoléhá na obličej dítěte.
- Nepoužívat na kočárku bez korbičky, která slouží jako držák pláštěnky.
- Používat výlučně s předepsaným kočárkem Inglesina.
- Nepoužívat na jiných kočárcích než těch, které doporučil výrobce.
- Nepoužívat pláštěnku na slunci nebo v uzavřených prostorech: nebezpečí přehřátí nebo udušení.
- Prát ručně při teplotě 30 °C.

PODMÍNKY ZÁRUKY

- Společnost Inglesina Baby S.p.A. zaručuje, že tento výrobek byl navržen a vyroben v souladu s obecnými pravidly/předpisy, které se vztahují ke kvalitě a bezpečnosti výrobku a které v současné době platí v zemích Evropského Společenství a v zemích komercializace.
- Společnost Inglesina Baby S.p.A. zaručuje, že v průběhu výrobního procesu a po jeho ukončení byl výrobek podroben několika kontrolám kvality. Společnost Inglesina Baby S.p.A. zaručuje, že tento výrobek při nákupu od autorizovaného prodejce byl bez vad, způsobených montáží nebo výrobou.
- Tato záruka nenarušuje práva přiznaná spotřebiteli vnitrostátními zákony v platném znění, které se mohou různit podle země, kde byl výrobek zakoupen. V případě rozporu s těmito záručními podmínkami platí tyto zákony.
- Jestliže se v okamžiku zakoupení nebo běžného používání projeví u výrobku vada materiálů a/nebo výrobní vada tak, jak je to popsáno v příslušném návodu k použití, firma Inglesina Baby S.p.A. uzná platnost záručních podmínek po

dobu 24 po sobě jdoucích měsíců od data zakoupení.

- Záruka platí pouze v zemi, kde byl výrobek zakoupen, a za podmínky, že byl zakoupen u autorizovaného prodejce.
- Uznaná záruka platí pouze pro prvního vlastníka zakoupeného zboží.
- Záruka obnáší výměnu nebo bezplatnou opravu dílů, které se porouchají z důvodu výrobní vady. Firma Inglesina Baby S.p.A. si vyhrazuje právo rozhodnout, zda vyřídí záruku opravou nebo výměnou výrobku.
- Pro uplatnění záruky je nutno předložit sériové číslo výrobku a kopii dokladu o nákupu vystaveném v okamžiku nákupu výrobku a na kterém je jednoznačně čitelné datum nákupu.
- Tyto podmínky záruky zanikají, jestliže:
 - výrobek bude použit za jiným účelem, než je výslovně uvedeno v příslušném návodu k použití;
 - výrobek bude použit jiným způsobem, než je uvedeno v návodu k použití;
 - výrobek byl opravován v neautorizovaném a nepověřeném servisním středisku.
 - výrobek podstoupil úpravy a/nebo manipulace; a to co se týče jak strukturální, tak i textilní části, které nejsou výslovně schváleny výrobcem. Eventuální změny na výrobku zbavují společnost Inglesina Baby S.p.A jakékoliv odpovědnosti.
 - vada je způsobena nedbalostí nebo nepozorností (např. silné nárazy na strukturální části, vystavení agresivním chemickým látkám, atd.).
 - výrobek vykazuje běžné opotřebení (např. kola, pohyblivé části, textil), vyplývající z dlouhodobého a trvalého denního používání.
 - výrobek byl byť náhodně poškozen vlastníkem či třetími osobami (např. při poslání jako zavazadlo leteckou dopravou či jinými dopravními prostředky);
 - výrobek bude předán prodejci za účelem servisu bez originálního dokladu o nákupu a/nebo bez sériového čísla, a/nebo nebude-li na dokladu o nákupu jednoznačně čitelné datum nákupu či sériové číslo.
- Eventuální škody způsobené použitím příslušenství, které není ve vybavení a/nebo není schváleno společností Inglesina Baby, nebudou zahrnuty do podmínek naší záruky.
- Společnost Inglesina Baby S.p.A. odmítá jakoukoli odpovědnost za škody způsobené věcem či osobám, vzniknou-li tyto v důsledku nevhodného a nesprávného používání výrobku.
- Po uplynutí záruky Společnost i nadále poskytuje asistenci na své výrobky maximálně do čtyř (4) let od data uvedení samotného výrobku na trh; po uplynutí této doby bude možnost zásahu přehodnocována případ od případu.

NÁHRADNÍ DÍLY / ASISTENCE PO PRODEJI

- Pravidelně kontrolujte bezpečnostní zařízení, abyste se ujistili, že výrobek stále funguje perfektně. V případě, že narazíte na jakékoli problémy a/nebo odchylky, výrobek nepoužívejte. Kontaktujte neprodleně autorizovaného prodejce nebo klientský servis společnosti Inglesina.
- Nepoužívejte náhradní díly či příslušenství nedodané či neschválené společností Inglesina Baby.

CO DĚLAT V PŘÍPADĚ POTŘEBY ASISTENCE

- Pokud potřebujete asistenci k výrobku, obraťte se ihned na prodejce Inglesina, u kterého jste výrobek zakoupili; ujistěte se, že máte sériové číslo pro daný výrobek, který je předmětem žádosti (číslo "Serial Number" je k dispozici v Kolekci 2010).
- Úkolem prodejce je kontaktovat společnost Inglesina pro posouzení nevhodnějšího způsobu intervence pro každý jednotlivý případ a následně poskytnout příslušné indikace.
- Servisní Služba Inglesina poskytne veškeré potřebné informace na základě vyplněné písemné žádosti na

příslušném formuláři, který je k dispozici na webové stránce: www.inglesina.com - část Záruka a Asistence.

DOPORUČENÍ K ČIŠTĚNÍ A ÚDRŽBĚ VÝROBKU

- Tento výrobek vyžaduje, aby uživatel prováděl pravidelnou údržbu.
- Nikdy se nesnažte mechanismy či jiné části dostat do pohybu násilím. Máte-li pochybnosti, přečtěte si nejprve pokyny.
- Neuschovávejte produkt, pokud je mokrá, a nenechávejte jej ve vlhkém prostředí, aby se na něm nerozvinula plíseň.
- Uchovávejte výrobek na suchém místě.
- Chraňte výrobek před vlivem počasí, vody, deště či sněhu. Nepřetržitě a dlouhé vystavování slunci může u mnoha materiálů způsobit změnu barvy.
- Po případném použití výrobku na pláži jej důkladně očistěte a vysušte, aby na něm nezůstal písek a sůl.
- Čistěte plastové a kovové části navlhčeným hadříkem s nepříliš agresivním čisticím prostředkem. Nepoužívejte rozpouštědla, čpavek či benzín.
- Vysušte důkladně kovové části, přijdou-li do kontaktu s vodou. Zabráníte tak jejich rezivění.
- Udržujte čisté veškeré části, které se pohybují, a v případě potřeby je promažte slabým olejem.
- Čistěte kolečka od prachu a/nebo písku.

DOPORUČENÍ K ČIŠTĚNÍ LÁTKOVÉHO POTAHU

- Doporučujeme prát odděleně od ostatních kusů prádla.
- Látkové části pravidelně přejíždějte jemným kartáčkem na oblečení.
- Respektujte pokyny pro praní potahu, které jsou uvedeny na příslušných etiketách.



Perte v ruce ve studené vodě.



Nepoužívejte bělidla.



Nesušte mechanicky.



Sušit roztažený ve stínu.



Nežehlete.



Neperte nasucho.

- Než znovu začnete používat látkový potah nebo než jej uložíte, důkladně jej usušte.

POKYNY



Na ochranu před zraněním zajistěte, aby se při rozkládání a skládání kočárku nenacházelo v jeho blízkosti.



Jestliže je dítě v kočárku, nezvedejte kočárek za zadní madlo.

SEZNAM SOUČÁSTÍ

obr. 1

- A Skupina předních koleček
- B Sada zadních kol
- C Košík na převážení předmětů
- D Madlo
- E Stříška
- F Kryt proti dešti (je-li součástí produktu)
- G Vak (je-li součástí produktu)
- H Držák na kojeneckou láhev (je-li součástí produktu)

SESTAVENÍ/ODSTRANĚNÍ SKUPINY ZADNÍCH KOLEČEK

obr. 2 Přiložte skupinu koleček (B) k zadní trubce.

obr. 3 Zmáčkněte knoflík (P1) připojte přední kolečka (B). Uslyšíte CVAKNUTÍ.

POZOR: před použitím se ujistěte, že kolečka jsou správně připojena.

obr. 4 Pro sundání stiskněte tlačítko (P1) a současně vytáhněte kolo.

OTVÍRÁNÍ KOČÁRKU

obr. 5 Rozložení kočárku: stiskněte páku (P2) na pravé rukojeti a zvedněte energicky kočárek.

obr. 6 Na závěr stiskněte nohou nožní pedál (P3) až do polohy horizontálního zajištění.

obr. 7 **POZOR: před použitím se ujistěte, že všechny zavírací mechanismy jsou správně připojené na obou stranách.**

SLOŽENÍ KOČÁRKU

obr. 8 Podržetím tlačítka (P4) zvedněte zadní rukojet (P5).

obr. 9 Složení kočárku: zatáhněte energicky zadní rukojet

(P5) směrem nahoru.

BRZDA ZADNÍCH KOLEČEK

obr. 10 Zabrzdte zmáčknutím páčky (P6) umístěné za skupinou zadních kol napravo.

Když zastavíte, vždy tuto brzdu použijte.

ZABLOKOVÁNÍ/ODBLOKOVÁNÍ PŘEDNÍCH KOLEČEK

obr. 11 Kočárek má otočná kola, která lze snadno zablokovat či odblokovat pákou (P7) u předních kol.

ODSTRANĚNÍ PŘEDNÍCH KOLEČEK

obr. 12 V případě potřeby lze kolečka snadno demontovat. Pro sundání zatlačte na páčku mezi koly (P8), jak je vyobrazeno na obrázku, a současně stáhněte kolo.

obr. 13 Pro opětovné zasunutí kolečka (A) jej vložte do otvoru (P9) a zatlačte, dokud neuslyšíte CLICK správného zapadnutí.

POZOR: před použitím se ujistěte, že jsou kolečka správně připevněna.

KOŠÍK NA PŘEVÁŽENÍ PŘEDMĚTŮ

obr. 14 Kočárek je opatřen prostorným košíkem na náklady (C).

Pro upevnění nasuňte nejdříve čtyři zadní oválné otvory (C1 - C2) na háku na kočárku (P10 - P11) a pak přední oválné otvory (C3).

SEŘÍZENÍ ZÁDOVÉ OPĚRKY

obr. 15 Zádová opěrka může být nastavena do 3 poloh.

Chcete-li ji sklopit, zmáčkněte střední páčku (P12) a posuňte opěrku do žádoucí polohy.

SEŘÍZENÍ OPĚRKY NOŽÍČEK

obr. 16 Při spouštění opěrky nožiček přitáhněte dopředu obě páčky (P13) umístěné na spodní části opěrky, současně stlačte opěrku směrem dolů.

obr. 17 Pokud chcete opěrku zvednout, stačí ji zatáhnout nahoru, automaticky se zablokuje v požadované poloze.

BEZPEČNOSTNÍ PÁSY

obr. 18 Zkontrolujte, zda jsou pásy zasunuté v otvorech ve výšce ramen nebo těsně nad nimi. Jestliže není poloha správná, vytáhněte je a zasuněte do dalších dvou otvorů: používejte pouze otvory nacházející se ve stejné výšce.

obr. 19 Ujistěte se, že zadní pás je správně vložen do konců břišního pásu.

obr. 20 Zapněte konec břišního pásu do střední spony.

obr. 21 Břišní pás musí vždy procházet skrz postranní kroužky (P14). Pokud se používá, musí být upraven tak, aby dítě skutečně pásal.

obr. 22 Vždy zapínejte břišní pás společně s mezinožním pásem a správně oba pásy seřídte.

POZOR! Pokud nedodržíte tento pokyn, hrozí pád nebo sklouznutí dítěte a nebezpečí zranění.

PŘIPEVNĚNÍ MADEL

obr. 23 Upevněte madlo (D) zasunutím konců do otvorů v bočních kloubech (P15) a zatlačte na zaklapnutí.

obr. 24 Madlo lze otevřít z jedné strany nebo se dá úplně oddělat. Pro otevření jej uvolněte páčkou (P16) a vytáhněte ho; pro úplné odstranění postupujte stejně i na druhé straně.

UPEVNĚNÍ STŘÍŠKY

obr. 25 Upevnění stříšky (E) ke kočárku: nasuňte dvě saně (H1) na postranní trubky na zaklapnutí.

obr. 26 Po umístění se ujistěte, zda jsou ke kočárku řádně

upevněny všechny druhy a suché zipy.
Pro sejmutí stříšky postupujte v opačném pořadí úkonů.
obr. 27 Pro složení stačí stříšku zatlačit rukou do požadované polohy.

PROTISLUNEČNÍ OCHRANA

obr. 28 V boudičce je tkaninová vložka, kterou lze zvětšit úhel zakrytí pro lepší ochranu před sluncem.

ÚDRŽBA POTAHU STŘÍŠKY

obr. 29 Potah stříšky lze sundat, aby jej bylo možné náležitě udržovat.

Odepněte knoflíky (H2) na obou stranách kloubu stříšky (H3).
obr. 30 Oddělte přední kratší (H4) a zadní delší (H5) pásek od obou kloubů (H3) a vytáhněte potah.

obr. 31 Pro upevnění potahu zpět zasuňte kratší pásek (H4) vpředu a delší pásek (H5) vzadu do vedení ve vnitřní výplni.

obr. 32 Nakonec zasuňte oba pásy do uložení v kloubech (H3) na zaklapnutí. Ujistěte se, že je kratší pásek (H4) upevněný vpředu a delší pásek (H5) vzadu.

KRYT PROTI DEŽI (JE-LI SOUČÁSTÍ PRODUKTU)

obr. 33 Nasazení krytu proti dešti (F) na kočárek: umístěte kryt do správné polohy a upevněte dva pružné úchyty (R1) okolo bočních trubek.

obr. 34 Dva spodní pružné úchyty (R2) protáhněte okolo předních trubek u kol; ujistěte se, zda jsou háky upevněné pod přední stupačkou.

VAK (JE-LI SOUČÁSTÍ PRODUKTU)

obr. 35 Protáhněte vak (G) pod madlem.

obr. 36 Klopa vaku může být také uchycena v poloze vhodné pro ochranění vašeho dítěte před chladem.

DRŽÁK NA KOJENECKOU LÁHEV (JE-LI SOUČÁSTÍ PRODUKTU)

obr. 37 Upevnění držáku na dětské láhve (H) ke kočárku: umístěte držák k úchytu (P17) a energicky zatáhněte dolů na zaklapnutí.

ÚDRŽBA POTAHU

Doporučujeme pravidelně sundávat potah. Tak zajistíte jeho správnou údržbu.

obr. 38 Odpojte dva malé elastické spodní pásy (V1) a uvolněte patenty z opěrky na nožky, pak ji stáhněte z příslušných míst (P18).

obr. 39 Uvolněte všechny upevňovací čepy (V2).

obr. 40 Sundejte závěsníky ze zadních řemenů.

obr. 41 Sejměte břišní pás z bočních kroužků (P14) a dávejte pozor, abyste nejprve protáhli první zub prostřední spony bočním kroužkem, než pás úplně sejmete.

obr. 42 Nechte projít hřbetové pásy a mezinožní pás skrz příslušná oka na potahu a pak jej celkem stáhněte.

obr. 43 Energickým zatažením vytáhněte obě bočnice z uložení v konstrukci kočárku a sundejte potah.

POZOR! Před použitím se ujistěte, že jste potah správně nasadili.

HU

FIGYELMEZTETÉS



A HASZNÁLAT ELŐTT OLVASSA EL FIGYELMESEN A HASZNÁLATI ÚTMUTATÓT, ÉS ŐRIZZE MEG KÉSŐBBI FELHASZNÁLÁS CÉLJÁBÓL. AMENNYIBEN NEM KÖVETI AZ ALÁBBI UTASÍTÁSOKAT, GYERMEKE BIZTONSÁGÁT VESZÉLYEZTETHETI. A GYERMEK BIZTONSÁGÁÉRT MINDEN ESETBEN ÖN A FELELŐS. FIGYELEM! NE HAGYJA A GYERMEKET ŐRIZETLENÜL, VESZÉLYES LEHET. A TERMÉK HASZNÁLATA SORÁN JÁRJON EL A LEHETŐ LEGNAGYOBB KÖRÜLTEKINTÉSSEL.

- A termék az alábbi csoportba tartozó gyermekek számára készült:
 - születéstől 15 kg-ig (az EN 1888 szabvány szerint).
- Újszülöttek esetében lehetőség

szerint használja a háttámlát döntse a vízszinteshez legközelebb eső helyzetbe.

FIGYELEM!

- NE HAGYJA A GYERMEKET ŐRIZETLENÜL, VESZÉLYES LEHET.
- A HASZNÁLAT ELŐTT GYŐZŐDJÖN MEG ARRÓL, HOGY A BABAKOCSIT TELJESEN KINYITOTTA, ÉS MINDEN RÖGZÍTŐ ILLETVE BIZTONSÁGI BERENDEZÉST MEGFELELŐEN ALKALMAZOTT.
- A BALESETEK ELKERÜLÉSE ÉRDEKÉBEN A TERMÉK KINYITÁSA ÉS ÖSSZECSUKÁSA SORÁN TARTSA A GYERMEKEKET A TERMÉKTŐL TÁVOL.
- NE ENGEDJE, HOGY GYERMEKEK JÁTSSZANAK A BABAKOCSIVAL.
- A GYERMEKET MINDIG KÖSSÉ BE A BIZTONSÁGI ÖVEKKEL.

• A BABAKOCSI NEM ALKALMAS ARRA, HOGY FUTÁS VAGY KORCSOLYÁZÁS KÖZBEN TOLJA.

BIZTONSÁG

- Az összeállítás előtt ellenőrizze, hogy a terméken illetve az egyes alkatrészekben nem láthatók-e olyan sérülésekre utaló nyomok, amelyek a szállítás során keletkeztek. Amennyiben a termék sérült, ne használja, és tartsa gyermekektől távol.
- A gyermek biztonsága érdekében a termék használata előtt távolítsa el a csomagolóanyagokat és műanyag zsákokat, és tartsa ezeket csecsemőktől és kisgyermekektől távol.
- A terméket kizárólag annyi gyermek használhatja, ahány szállítására tervezték.
- A babakocsiba ülésenként csak egy gyermeket ültessen.
- Ne használja a terméket, ha az alkatrészek nincsenek megfelelően rögzítve és beállítva.
- A babakocsit lépcsők vagy padkák mellé állítani tilos.
- Ne dugja az ujját a rögzítő rendszerekbe.
- A babakocsit ne hagyja lejtős területen, amikor a gyermek benne ül, még akkor sem, ha a babakocsit lefékezte, mert a fékek teljesítménye meredek lejtőkön korlátozott.
- Parkoláskor a termék előre illetve hátra mozgásával ellenőrizze, hogy a fék megfelelően be legyen húzva.
- A tároló kosár maximális teherbírása 3 kg. A cumisüvegtartó maximális teherbírása 0,5 kg. Szigorúan tilos meghaladni az ajánlott maximális teherbírást, mivel az veszélyes instabilitási körülményekhez vezethet.
- A termék fogantyújára és/vagy a háttámlájára és/vagy oldalára helyezett bármilyen teher instabillá teheti a terméket.
- Ha lépcsőn vagy mozgólépcsőn megy fel vagy le, a gyermeket vegye ki a sportkocsiból.
- Vizsgálja át a babakocsit és az egyes alkatrészeket rendszeresen sérülésre, kopásra és/vagy elhasználódásra utaló nyomokat keresve.
- Ügyeljen a hőforrások (nyílt láng, radiátor, kandalló, villany vagy gázüzemű kályha, stb.) jelentette veszélyre.
- Győződjön meg arról, hogy a gyermek közelében nincsenek veszélyforrások (pl. kábelek, elektromos vezetékek, stb.).
- Amikor a gyermek benne tartózkodik, a babakocsit ne hagyja olyan helyen, ahol kötelek vagy egyéb tárgyak a gyermek olyan közelségében találhatóak, hogy a gyermek ezek segítségével felállhat, vagy ezek hatására a fulladás veszélynek lehet kitéve.

BIZTONSÁGI ÖVEK

- A gyermeket mindig kösse be a biztonsági övekkel, és ne hagyja felügyelet nélkül.
- A láb közötti biztonsági övet mindig a hasi övvel együtt használja.
- A leesés és/vagy kicsúszás jelentette súlyos sérülések elkerülése érdekében a biztonsági övet kösse be, és állítsa be megfelelően.
- A gyermekrögzítő rendszer megfelelő használata nem helyettesíti a felnőtt gondos felügyeletét.
- Legyen tudatában azzal, hogy a kapaszkodó egy hatékony gyermekrögzítő rendszer. Használja mindig a biztonsági öveket.
- A jelen termékhez mellékelt biztonsági rendszertől eltérő biztonsági öveket is használhat, amennyiben azok megfelelnek a hatályos előírásoknak. Ezeket rögzítse az ülés oldalsó gyűrűihez (**21. ábra - P14 hivatkozás**).

A HASZNÁLATTAL KAPCSOLATOS TANÁCSOK

- Ne hagyja, hogy gyermekek vagy állatok a babakocsi

- közelében játszzanak, vagy felmásszanak a babakocsira.
- Amikor megálláskor vagy a kiegészítők összeszerelésekor/szétzerelésekor elhelyezi vagy eltávolítja a gyermeket a termékből, győződjön meg arról, hogy a fék mindig be legyen húzva.
- A szét- és összeszerelési műveleteket kizárólag felnőttek végezhetik el. Győződjön meg arról, hogy a babakocsit használó személyek (bébiszitter, nagyszülők, stb.) ismerik a működését.
- A beállítási műveletek során ellenőrizze, hogy termék mozgó alkatrészei (pl. háttámla, tető, stb.) nem érnek-e a gyermekhez. Győződjön meg arról, hogy a babakocsit megfelelően lefékezte.
- Ha a babakocsiban gyermek van, a kocsit szét- illetve összeszerelni, kinyitni és összecsukni tilos.
- Ha ezen műveletek során a gyermek a babakocsi közelében tartózkodik, járjon el fokozott körültekintéssel.
- Ezeknek a műveleteknek a végrehajtása során előfordulhat az ujjak becsípődése és sérülése.
- Amikor egyéb közlekedési eszközön utazik (pl. vonat, metró, busz, repülőgép, stb.) ne hagyja a gyermeket a termékbe.
- Amikor a babakocsit nem használja, tárolja gyermekektől távol. A babakocsi nem játékszer!
- Ha a termék hosszabb ideig a napon állt, a használat előtt várja meg, hogy kihűljön.

ESŐVÉDŐ

FIGYELMEZTETÉSEK!

- Felnőtt felügyelete mellett használja.
- Használat alatt, bizonyosodjon meg arról, hogy az esővédő ne érintkezzen a gyermek arcával.
- Ne használja az esővédőt terméken, anélkül, hogy a kocsiernyő le lenne hajtva.
- Kizárólag a feltüntetett Inglesina termékkel használja.
- Ne használja a Gyártó által ajánlott termékeken kívül.
- A fulladásveszély és a túlhevülés elkerülése érdekében, ne használja a napfény alatt vagy zárt környezetekben.
- Kézzelel mossa 30° C hőmérsékleten.

PODMÍNKY ZÁRUKY

- Společnost Inglesina Baby S.p.A. zaručuje, že tento výrobek byl navržen a vyroben v souladu s obecnými pravidly/předpisy, které se vztahují ke kvalitě a bezpečnosti výrobku a které v současné době platí v zemích Evropského Společenství a v zemích komercializace.
- Společnost Inglesina Baby S.p.A. zaručuje, že v průběhu výrobního procesu a po jeho ukončení byl výrobek podroben několika kontrolám kvality. Společnost Inglesina Baby S.p.A. zaručuje, že tento výrobek při nákupu od autorizovaného prodejce byl bez vad, způsobených montáží nebo výrobou.
- Tato záruka nenarušuje práva přiznaná spotřebiteli vnitrostátními zákony v platném znění, které se mohou různit podle země, kde byl výrobek zakoupen. V případě rozporu s těmito záručními podmínkami platí tyto zákony.
- Jestliže se v okamžiku zakoupení nebo běžného používání projeví u výrobku vada materiálu a/nebo výrobní vada tak, jak je to popsáno v příslušném návodu k použití, firma Inglesina Baby S.p.A. uzná platnost záručních podmínek po dobu 24 po sobě jdoucích měsíců od data zakoupení.
- Záruka platí pouze v zemi, kde byl výrobek zakoupen, a za podmínky, že byl zakoupen u autorizovaného prodejce.
- Uznaná záruka platí pouze pro prvního vlastníka zakoupeného zboží.
- Záruka obnáší výměnu nebo bezplatnou opravu dílů, které se porouchají z důvodu výrobní vady. Firma Inglesina Baby S.p.A. si vyhrazuje právo rozhodnout, zda vyřídí záruku opravou nebo výměnou výrobku.
- Pro uplatnění záruky je nutno předložit sériové číslo výrobku a kopii dokladu o nákupu vystaveném v okamžiku

nákupu výrobku a na kterém je jednoznačně čitelné datum nákupu.

- Tyto podmínky záruky zanikají, jestliže:
 - výrobek bude použit za jiným účelem, než je výslovně uvedeno v příslušném návodu k použití;
 - výrobek bude použit jiným způsobem, než je uvedeno v návodu k použití;
 - výrobek byl opravován v neautorizovaném a nepověřeném servisním středisku.
 - výrobek podstoupil úpravy a/nebo manipulace; a to co se týče jak strukturální, tak i textilní části, které nejsou výslovně schváleny výrobcem. Eventuální změny na výrobku zbavují společnost Inglesina Baby S.p.A jakékoliv odpovědnosti.
 - vada je způsobena nedbalostí nebo nepozorností (např. silné nárazy na strukturální části, vystavení agresivním chemickým látkám, atd.).
 - výrobek vykazuje běžné opotřebení (např. kola, pohyblivé části, textil), vyplývající z dlouhodobého a trvalého denního používání.
 - výrobek byl byť náhodně poškozen vlastníkem či třetími osobami (např. při poslání jako zavazadlo leteckou dopravou či jinými dopravními prostředky);
 - výrobek bude předán prodejci za účelem servisu bez originálního dokladu o nákupu a/nebo bez sériového čísla, a/nebo nebude-li na dokladu o nákupu jednoznačně čitelné datum nákupu či sériové číslo.
- Eventuální škody způsobené použitím příslušenství, které není ve vybavení a/nebo není schváleno společností Inglesina Baby, nebudou zahrnuty do podmínek naší záruky.
- Společnost Inglesina Baby S.p.A. odmítá jakoukoli odpovědnost za škody způsobené věcem či osobám, vzniknou-li tyto v důsledku nevhodného a nesprávného používání výrobku.
- Po uplynutí záruky Společnost i nadále poskytuje asistenci na své výrobky maximálně do čtyř (4) let od data uvedení samotného výrobku na trh; po uplynutí této doby bude možnost zásahu přehodnocována případ od případu.

NÁHRADNÍ DÍLY / ASISTENCE PO PRODEJI

- Pravidelně kontrolujte bezpečnostní zařízení, abyste se ujistili, že výrobek stále funguje perfektně. V případě, že narazíte na jakékoli problémy a/nebo odchylky, výrobek nepoužívejte. Kontaktujte neprodleně autorizovaného prodejce nebo klientský servis společnosti Inglesina.
- Nepoužívejte náhradní díly či příslušenství nedodané či neschválené společností Inglesina Baby.

CO DĚLAT V PŘÍPADĚ POTŘEBY ASISTENCE

- Pokud potřebujete asistenci k výrobku, obraťte se ihned na prodejce Inglesina, u kterého jste výrobek zakoupili; ujistěte se, že máte sériové číslo pro daný výrobek, který je předmětem žádosti (číslo "Serial Number" je k dispozici v Kolekci 2010).
- Úkolem prodejce je kontaktovat společnost Inglesina pro posouzení nejvhodnějšího způsobu intervence pro každý jednotlivý případ a následně poskytnout příslušné indikace.
- Servisní Služba Inglesina poskytne veškeré potřebné informace na základě vyplněné písemné žádosti na příslušném formuláři, který je k dispozici na webové stránce: www.inglesina.com - část Záruka a Asistence.

TANÁCSOK A TERMÉK TISZTÍTÁSÁVAL ÉS KARBANTARTÁSÁVAL KAPCSOLATOSAN

- A termék rendszeres tisztítást és karbantartást igényel a vásárló részéről.
- Ne erőltesse a termék mozgató rendszereit vagy mozgó alkatrészeit; amennyiben kérdése merülne fel, előbb olvassa el az útmutatót.

- Ne tegye el a terméket, ha még nedves, és ne tárolja nedves környezetben, mert ez elősegíti a penészképződést.
- Tárolja száraz, hűvös helyen.
- Védje a terméket az időjárási tényezők hatásaitól (pl. víz, eső, hó), valamint a hosszan tartó napsütéstől, mert ennek hatására egyes anyagok elszíneződhetnek.
- Strandon történő használatot követően tisztítsa meg, és szárítsa meg gondosan a terméket, ezzel eltávolítva a homokot és a sót.
- A műanyag és fém alkatrészek tisztításához használjon nedves rongyot és enyhe tisztítószer; oldószerek, ammónia vagy benzin használata tilos.
- Ha a fém alkatrészek vízzel érintkeznek, a rozsdásodás elkerülése érdekében szárítsa meg őket gondosan.
- Tartsa a termék mozgó elemeit tisztán, és szükség esetén kenje meg könnyű olajjal.
- Távolítsa el a termékről a port és/vagy homokot.

TANÁCSOK A TEXTIL HUZATOK TISZTÍTÁSÁVAL KAPCSOLATOSAN

- Azt tanácsoljuk, mossa a huzatokat külön.
- Egy puha ruhakefével kefélje át rendszeresen a huzatokat.
- A huzatok mosásakor kövesse a huzatokba varrt címkéken szereplő utasításokat.



Kézzel, hideg vízben mosható.



Nem fehéríthető.



Nem szárítható gépben.



Árnyékban kiterítve szárítandó.



Nem vasalható.



Nem vegytisztítható.

- Mielőtt a huzatokat használná vagy elrakná, hagyja, hogy megszáradjanak.

HASZNÁLATI ÚTMUTATÓ



A sérülések elkerülése érdekében tartsa távol a gyermeket a termék kinyitási és összezsukási fázisai alatt.



Soha ne használja a hátsó fogantyút a babakocsi felemeléséhez, miközben a gyermek benne van.

AZ ALKATRÉSZEK JEGYZÉKE

1. ábra

- A Első kerékcsoport
- B Hátsó kerék csoport
- C Tárolókosár
- D Karfa
- E Tető
- F Esővédő (ha van)
- G Lábzsák (ha van)
- H Cumisüvegtartó (ha van)

A HÁTSÓ KERÉKCSOPORT FELSZERELÉSE/ELTÁVOLÍTÁSA

2. ábra Helyezze be a kereket (B) a hátsó csővel megegyező magasságban.

3. ábra Nyomja meg az (P1) gombot és pattintsa fel a hátsó kerekeket (B), a rögzülésüket KATTANÁS jelzi.

FIGYELEM: a termék használatának megkezdése előtt ellenőrizze, hogy a kerekeket megfelelően rögzítette-e.

4. ábra Az eltávolításhoz nyomja meg a (P1) gombot, és ezzel egyidejűleg húzza ki a kereket.

A BABAKOCSI KINYITÁSA

5. ábra A jobb fogantyún található kart (P2) megnyomva határozott mozdulattal emelje fel a babakocsit a teljes szétnyitásig.

6. ábra A művelet befejezéséhez nyomja meg az (P3) pedált, míg a szerkezet nem rögzül vízszintes helyzetben.

7. ábra FIGYELEM: használat előtt ellenőrizze, hogy a két oldalon elhelyezett összes zár rendszer megfelelően rögzítve van-e.

A BABAKOCSI ÖSSZECSUKÁSA

8. ábra Nyomja meg a gombot (P4) és emelje fel a hátsó

fogantyút (P5).

9. ábra Határozott mozdulattal húzza felfelé a hátsó kézikart (P5) a babakocsi teljes összezsukódásáig.

A HÁTSÓ KEREKEK FÉKJE

10. ábra A fékezéshez nyomja le a jobb hátsó kerékcsoporton található kart (P6).

Amikor megáll, mindig nyomja le a féket.

A HÁTSÓ KEREKEK LEFÉKEZÉSE/KIENGEDÉSE

11. ábra A babakocsi függőleges tengely körül elforduló kerekekkel rendelkezik, melyek egyszerűen rögzíthetők vagy kioldhatók az első kerekeken található kar (P7) segítségével.

AZ ELSŐ KEREKEK LESZERELÉSE

12. ábra Szükség esetén az első kerekek könnyel leszerelhetők.

Az eltávolításhoz nyomja meg a kerékegységben (P8) elhelyezkedő kicsi kart, az ábrán látható módon, és ezzel egyidejűleg húzza ki a kereket.

13. ábra A kerekek (A) visszaszereléséhez helyezze őket a nyílásba (P9), majd tolja be addig, amíg nem hallja a megfelelő illesztést jelző kattánást.

FIGYELEM: a termék használatának megkezdése előtt ellenőrizze, hogy a kerekeket megfelelően rögzítette-e.

TÁROLÓKOSÁR

14. ábra A babakocsi nagy befogadóképességű tárolókosárral rendelkezik (C).

A tárolókosár rögzítéséhez először helyezze rá a 4 hátsó fémkarikát (C1 - C2) a babakocsi megfelelő kampóira (P10 - P11), majd helyezze be a 2 első fémkarikát (C3).

A HÁTTÁMLA BEÁLLÍTÁSA

15. ábra A háttámla három helyzetbe állítható, a húzza fel meg a háttámla közepén levő nyelvet (P12) és döntse a támlát a kívánt helyzetbe.

A LÁBTARTÓ HELYZETÉNEK BEÁLLÍTÁSA

16. ábra A lábtartó alacsonyabb helyzetbe való állításához csúsztassa előre a lábtartó alatt levő mindkét (P13) pecket, és ezzel egyidőben nyomja lefelé a lábtartót.

17. ábra A lábtartó egyszerűen felfelé húzva felemelhető: automatikusan rögzül a megfelelő helyzetben.

BIZTONSÁGI ÖVEK

18. ábra Ellenőrizze, hogy a biztonsági övek a vállak magasságában, vagy közvetlenül felettük legyenek beillesztve a karikákba. Ha az övek helyzete nem megfelelő, húzza ki, majd fűzze be egy másik karika párba; mindig az azonos magasságban elhelyezkedő karikákat használja.

19. ábra Ellenőrizze, hogy a vállöv megfelelően van-e beillesztve a hasi öv végződésébe.

20. ábra Rögzítse a hasi öv végeit a középső csatba.

21. ábra A hasi övet mindig vezesse át az (P14) oldalsó gyűrűkön, és amikor használatban van, ügyeljen a gyermek testén a helyes beállítására.

22. ábra A hasi övvel együtt kapcsolja be mindig a lábak közötti övet is, és állítsa be a megfelelő méretre.

FIGYELEM! Ha nem követi ezen biztonsági előírást, a gyermek kieshet vagy kicsúszhat a kocsiból, és megsérülhet.

A KARFA RÖGZÍTÉSE

23. ábra Rögzítse a karfát (D) beillesztve a karfa végeit az oldalsó csuklókon (P15) található megfelelő nyílásokba, majd nyomja be, amíg hallható a rögzítést jelző kattánás.

24. ábra A karfa kinyitható az egyik oldalon, vagy teljesen eltávolítható. A kinyitáshoz húzza meg a kart (**P16**) és vegye ki a karfát; az eltávolításhoz ismétlje meg a műveletet a másik oldalon.

A TETŐ RÖGZÍTÉSE

25. ábra A tető (**E**) babakocsira való rögzítéséhez illessze a két sint (**H1**) az oldalsó csövekre a teljes rögzülésig.

26. ábra A felhelyezés után ellenőrizze, hogy az összes patent megfelelően rögzített-e a babakocsihoz.

Az eltávolításhoz a fenti műveleteket ellentétes sorrendben végezze el.

27. ábra A tető összehajtásához elegendő azt a kívánt pozícióba helyezni.

NAP ELLENI VÉDELEM

28. ábra A tető textil betéttel rendelkezik, mely a lefedés mértékének növelésével nagyobb védelmet biztosít a nap ellen.

A TETŐ HUZZATÁNAK KARBANTARTÁSA

29. ábra A tető huzata eltávolítható a karbantartás céljából. Gombolja ki a (**H2**) patentokat a tető mindkét csuklójánál (**H3**).

30. ábra Ezután oldja ki az első, rövidebb szalagot (**H4**) és a hátsó, hosszabb szalagot (**H5**) mindkét csuklóból (**H3**), majd húzza ki teljesen a huzatot.

31. ábra A huzat visszaszereléséhez fűzze be az első, rövidebb szalagot (**H4**) és a hátsó, hosszabb szalagot (**H5**) a bélésen található, megfelelő sínekbe.

32. ábra Végül illessze be mindkét szalagot a csuklókon található, erre szolgáló foglalatba (**H3**) a teljes rögzítésig, mindig meggyőződve arról, hogy a rövidebb szalag (**H4**) legyen előre és a hosszabb szalag (**H5**) legyen hátulra szerelve.

ESŐVÉDŐ (HA VAN)

33. ábra Az esővédő (**F**) babakocsihoz történő rögzítéséhez,

miután pontosan behelyezte, akassza be a két gumi pántot (**R1**) az oldalsó csövek köré.

34. ábra Ezután vezesse át a két első, gumi pántot (**R2**) a kerékegységénél lévő első csövek körül, ügyelve arra, hogy rögzítse a kampókat az első lábtartó alatt.

LÁBZSÁK (HA VAN)

35. ábra A felhelyezéskor bújtsa át a lábzsákot (**G**) a karfa alatt.

36. ábra A lábzsák belsejét úgy is beakaszthatja, hogy védje a gyermeket a hidegtől.

CUMISÜVEGTARTÓ (HA VAN)

37. ábra A cumisüvegtartó (**H**) babakocsihoz történő rögzítéséhez, helyezze el a cumisüvegtartót a kampónál (**P17**) és határozott mozdulattal húzza lefelé a teljes rögzülésig.

A HUZZAT KARBANTARTÁSA

A belső huzatot tanácsos időnként kivenni a megfelelő karbantartás céljából.

38. ábra Húzza le a két kis alsó gumi pántot (**V1**) a lábtartóról, majd húzza le a tartóelemekről (**P18**).

39. ábra Kapcsolja ki az összes patentot (**V2**).

40. ábra Húzza ki a vállszíjak vállbetétjét.

41. ábra Húzza ki a hasi szíjakat az oldalsó gyűrűkből (**P14**), ügyeljen arra, hogy a középső csat első fogát átvezesse az oldalsó gyűrűn, mielőtt teljesen kihúzná.

42. ábra Vezesse át a vállszíjakat és a láb közötti szíjakat a huzat nyílásain, majd húzza le a huzatot.

43. ábra Határozottan meghúzza húzza le mindkét oldalt a babakocsi vázán található foglalatból, majd vegye ki a teljes huzatot.

FIGYELEM! Használat előtt ellenőrizze, hogy megfelelően húzta-e fel a huzatot.

BG

ВНИМАНИЕ



ПРОЧЕТЕТЕ ВНИМАТЕЛНО ИНСТРУКЦИИТЕ ПРЕДИ УПОТРЕБА И ГИ ЗАПАЗЕТЕ ЗА БЪДЕЩИ СПРАВКИ. СИГУРНОСТТА НА ВАШЕТО ДЕТЕ МОЖЕ ДА БЪДЕ ЗАСТРАШЕНА, АКО НЕ СПАЗВАТЕ ВНИМАТЕЛНО ТЕЗИ ИНСТРУКЦИИ. СИГУРНОСТТА НА ДЕТЕТО Е ВАША ОТГОВОРНОСТ.

ВНИМАНИЕ! НИКОГА НЕ ОСТАВЯЙТЕ ДЕТЕТО, БЕЗ НАБЛЮДЕНИЕ: МОЖЕ ДА Е ОПАСНО. ОБЪРНЕТЕ ГОЛЯМО ВНИМАНИЕ ПРИ ИЗПОЛЗВАНЕ НА ТОЗИ ПРОДУКТ.

• Този продукт е предназначен за деца:

- от раждането и до 15 кг. (съгласно европейски стандарт EN 1888).

• При новородените, използвайте предимно седалката в най-легнало положение.

ВНИМАНИЕ!

• НИКОГА НЕ ОСТАВЯЙТЕ ДЕТЕТО, БЕЗ НАБЛЮДЕНИЕ.

• ПРЕДИ УПОТРЕБА, ПРОВЕРЕТЕ ДАЛИ ПРОДУКТА Е НАПЪЛНО

ОТВОРЕН И ДАЛИ ВСИЧКИ ПРИСПОСОБЛЕНИЯ ЗА ЗАСТОПОРЯВАНЕ И БЕЗОПАСНОСТ СА ПРАВИЛНО ПОСТАВЕНИ.

- ЗА НЕДОПУСКАНЕ НА ИНЦИДЕНТИ, ДРЪЖТЕ ДЕТЕТО ДАЛЕЧЕ, ПО ВРЕМЕ НА ОПЕРАЦИИТЕ ПО ОТВАРЯНЕ И ЗАТВАРЯНЕ НА ПРОДУКТА.
- НЕ ПОЗВОЛЯВАЙТЕ НА ДЕТЕТО ДА СИ ИГРАЕ С ТОЗИ ПРОДУКТ
- ВИНАГИ ПОСТАВЯЙТЕ ПРЕДПАЗНИТЕ КОЛАНИ НА ДЕТЕТО.
- ТАЗИ КОЛИЧКА/ДЕТСКА КОЛИЧКА НЕ Е ПОДХОДЯЩА ЗА ТИЧАНЕ ИЛИ ПЪРЗАЛЯНЕ.

БЕЗОПАСНОСТ

- Преди да сглобите продукта, проверете дали всички части са здрави и без транспортни дефекти. В случай на такива, продуктът не трябва да се използва и трябва да се държи далеч от достъпа на деца.
- За сигурността на вашето дете, преди да използвате продукта, отстранете всички пластмасови пликосе и елементи от опаковката, и ги пазете далеч от достъпа на новородени и деца.
- Продуктът трябва да се използва само за броят деца, за който е произведен.
- При всички случаи, използвайте за транспортиране само на едно дете на седалка.
- Не използвайте продукта, когато не всичките му части са правилно захванати и регулирани.
- Никога не оставяйте продукта в близост до стълби или стълбища.
- Избягвайте поставяне на пръсти в механизмите.
- Не оставяйте количката на наклонена повърхност, когато детето е вътре, дори при поставена спиращка. Ефективността на спиращките е ограничена да действа до определени наклони.
- При паркиране се уверете, че спиращката е правилно поставена, като задвижете продукта напред и назад.
- Максималното натоварване на коша за багаж е 3 kg. Максималното натоварване на отделението за биберон е 0,5 kg. Абсолютно се забранява надвишаване на препоръчаното максимално натоварване, тъй като това може да доведе до опасна нестабилност.
- Всяко друго натоварване приложено на дръжката и/или облегалката и/или странично на продукта, може да наруши стабилността на продукта.
- Не се изкачвайте или слизайте по стълби или ескалатори, с дете в количката.
- Редовно проверявайте продукта и частите му, за откриване налични следи от повреда и/или износване, разшивки или разкъсвания.
- Осъзнайте опасностите, свързани с наличие на свободни пламъци или други източници на топлина, като радиатори, камини, електрически и газови печки, друго: не оставяйте продукта близо до такива източници на топлина.
- Проверете дали всички възможни източници на

опасност (например: кабели, електрически жици, друго) са далече от достъпа на детето.

- Не оставяйте продукта с детето вътре, когато корди, тенди или друго, може да се използват от детето, за изкачване или да доведат до задушаване или удушване.

ПРЕДПАЗНИ КОЛАНИ

- Винаги поставяйте предпазните колани на детето и никога не го оставяйте без наблюдение.
- Използвайте колана през крачетата заедно с коремният колан.
- За недопускане на сериозни наранявания от падания и/или изплъзвания, винаги използвайте предпазните колани, правилно захванати и регулирани.
- Правилното използване на системата за обезопасяване не замества съответния надзор от страна на възрастен човек.
- Имайте предвид, че опората за ръцете не е ефективна система за задържане. Винаги поставяйте предпазните колани.
- Системи за поддръжка отговарящи на действащите регламенти, различни от тези доставени с този продукт, могат да се използват, като се внимава за захващането им за страничните халки, налични на седалката (**Сх. 21 - част P14**).

СЪВЕТИ ЗА УПОТРЕБА

- Не позволявайте на други деца или животни да си играят без наблюдение, в близост до продукта или да се качват върху него.
- При поставяне или изваждане на детето от количката по време на спирания, както и при монтаж/демонтаж на аксесоарите, се уверявайте, че спиращката е винаги поставена.
- Операциите по монтаж, демонтаж и регулиране, трябва да се извършват само от възрастни лица. Проверете дали използващият продукта (детегледачка, баби, други), е запознат с правилното му използване.
- При операциите по регулиране, проверете подвижните части да не се докосват до детето (например: облегалка, сенник, друго); при всички случаи, проверете дали по време на тези операции, спиращката е правилно поставена.
- Не предприемайте и не извършвайте действия по отваряне, затваряне или демонтаж на продукта, когато детето е на него.
- При всяко положение, обърнете голямо внимание, при извършване на тези операции, когато детето е наблизо.
- При тези операции съществува опасност от заклещване и нараняване на пръстите.
- Не оставяйте детето в количката, когато пътувате в други превозни средства (напр. влак, метро, автобус, самолет и др).
- Когато не се използва, продукта се прибира и при всички случаи, се държи далеч от достъпа на деца. Продуктът не трябва да се използва като играчка!
- При продължително излагане на слънце, изчакайте първо продукта да изстине преди повторно използване.

ДЪЖДОБРАН

ВНИМАНИЕ!

- Да се използва под наблюдението на възрастен.
- По време на използване се уверете, че дъждобранът не е в контакт с лицето на детето.
- Да не се използва дъждобранът без сенника, който служи за опора.
- Да се използва единствено с посочения продукт Inglesina.
- Да не се използва върху продукти, извън посочените от

производителя.

- Да не се използва на слънце или в затворени помещения, за да се избегне рискът от задушаване или прегряване.
- Да се пере на ръка при 30°C.

УСЛОВИЯ НА ГАРАНЦИЯТА

- L'Inglesina Baby S.p.A. гарантира, че този продукт е проектиран и произведен, в спазване на нормите/регламентите за производство, качество и безопасност, понастоящем в сила в Европейската Общност и в Страните където се продава.
- L'Inglesina Baby S.p.A. гарантира, че по време и при приключване на производствения процес, този продукт е подложен на различни проверки за качество. L'Inglesina Baby S.p.A. гарантира, че това изделие, в момента на закупуване от Оторизираният Дистрибутор е без дефекти, свързани с монтажа и производството.
- Настоящата гаранция не обезсилва правата на потребителя, признати от действащото национално законодателство, което може да се различава в зависимост от държавата, в която е закупен продуктът, и чиито разпоредби, в случай на противоречие, имат предимство по отношение съдържанието на тази гаранция.
- Ако продуктът показва дефекти в материалите и/или производствени дефекти, установени в момента на закупуване или в хода на нормалната употреба, както е описано в съответното ръководство за употреба, Inglesina Baby S.p.A. признава валидността на гаранционните условия за период от 24 последователни месеца от датата на закупуване.
- Гаранцията е валидна само в страната, където е закупен продуктът, и в случай че покупката е направена чрез оторизиран търговец.
- Призната гаранция е валидна за първия собственик на закупеното изделие.
- Под гаранция се разбира безплатната замяна или ремонт на частите, оказали се дефектни поради производствени причини. Компанията Inglesina Baby S.p.A. си запазва правото да решава по собствена преценка дали да приложи гаранцията чрез ремонт или замяна на продукта.
- За да се възползвате от гаранцията, трябва да представите серийния номер на продукта и копие от касовата бележка, издадена в момента на закупуването на продукта, като се уверите, че върху нея ясно и четливо е отбелязана датата на покупката.
- Тези условия на гаранция отпадат в случаи когато:
 - продуктът е използван за различни предназначения, които не са изрично посочени в съответното ръководство за употреба.
 - продуктът е използван по начин, несъответстващ на посоченото в ръководството за употреба.
 - продукта е ремонтиран в неоторизирани и недоговорни центрове за обслужване и сервис.
 - продукта е променен и/или неправилно използван, както в структурната му част, така и в текстилната, без предварителна оторизация от страна на производителя. Направените промени на продуктите, освобождават Inglesina Baby S.p.A. от всякаква отговорност.
 - дефекта се дължи на немърливост или несъобразителност, при употреба (напр. силни удари по конструктивните части, изложени на химически агресивни вещества, друго).
 - по продукта са налични нормални износвания (напр. колела, подвижни части, текстил), свързани с предвидена всекидневна продължителна и непрекъсната употреба.
 - продуктът е повреден, макар и неволно, от самия

собственик или от трети лица (например при превозване като багаж с въздушни или други вид транспортни средства).

- продуктът е изпратен на търговеца за обслужване без оригинала на касовата бележка за закупуване и/или без серийния номер, както и когато датата на закупуване върху касовата бележка и/или серийният номер не са ясно четливи.
- Налични щети, в резултат на използването на аксесоари, които не са доставени и/или одобрени от L'Inglesina Baby, не се покриват от условията на нашата гаранция.
- L'Inglesina Baby S.p.A. не носи отговорност за щети, нанесени на хора или предмети, свързани с неправилна и/или грешна употреба на продукта.
- След изтичане гаранционния период, Фирмата, осигурява сервис на своите продукти, за максимален период от четири (4) години, от датата на пускането им на пазара, и след изтичане на този период, се прави оценка за всеки отделен случай относно начина за намеса.

РЕЗЕРВНИ ЧАСТИ / СЛЕДПРОДАЖБЕН СЕРВИЗ

- Редовно проверявайте защитните приспособления, за да се уверите за добрата работа на седалката във времето. Ако установите, че има някакви затруднения и/или дефекти, не използвайте продукта. Потърсете фирмен сервис или Оторизиран Дистрибутор на Inglesina.
- Не използвайте резервни части или приставки, които не са доставени и/или не са одобрени от L'Inglesina Baby.

КАКВО СЕ ПРАВИ ПРИ НЕОБХОДИМОСТ ОТ СЕРВИЗ

- Когато се налага сервисно обслужване на седалката, се свържете веднага с Дистрибутора на Inglesina, от който сте я закупили, като си запишете "Серийният Номер" за съответния продукт, за който искате сервисно обслужване ("Серийният Номер" е наличен в Колекция 2010).
- Задача на Дистрибутора е да се свърже с Inglesina, за определяне на най-подходящия начин за намеса, за всеки отделен случай, и да предостави последващи насоки.
- Сервисното Обслужване на Inglesina, при всички случаи може да предостави цялата необходима информация, чрез попълване на писмена заявка, в съответния формуляр, наличен на електронната страница: www.inglesina.com - раздел Гаранция и Сервис.

СЪВЕТИ ЗА ПОЧИСТВАНЕ И ПОДДРЪЖКА НА СЕДАЛКАТА

- Тази седалка изисква редовна поддръжка от страна на ползвателя.
- Никога не насилвайте механизмите или подвижните части; ако имате съмнения, първо проверете инструкциите.
- Не прибирайте седалката ако е още мокра и не я оставяйте във влажни помещения, за да не се образува мухъл.
- Съхранявайте седалката на сухо място.
- Предпазвайте продукта от атмосферни влияния, вода, дъжд и сняг; освен това продължителното излагане на слънце, може да доведе до промяна на цвета на много от материалите.
- След използване на плажа, почистете и изсушете внимателно седалката за отстраняване на пясъка и солта.
- Почистете пластмасовите и металните части с влажен парцал или с неагресивен препарат; не използвайте разредители, амоняк или бензин.
- Подсушете внимателно металните части след контакт с вода, за да избягване образуване на ръжда.
- Поддържайте чисти всички части в движение и ако се

налага смажете с леко масло.

- Поддържайте чисти колелата от прах и/или пясък.

СЪВЕТИ ЗА ПОЧИСТВАНЕ НА ТЕКСТИЛНИЯТ КАЛЪФ

- Препоръчва се отделно пране на калъфа от другите части.
- Освежавайте периодично текстилните части с мека четка за дрехи.
- Спазвайте нормите за миене на текстилния калъф, посочени на съответните етикети.



Да се пере на ръка със студена вода.



Да не се използва белина.



Да не се суши в сушилна машина.



Да се суши разгънат на сянка.



Да не се глади.



Да не се подлага на химическо чистене.

- Изсушете идеално текстилния калъф, преди да го използвате или приберете.

ИНСТРУКЦИИ



За да се избегнат наранявания, дръжте детето далеч по време на разгъване и сгъване на този продукт.



Никога не използвайте задната дръжка за вдигане на количката с бебето в нея.

СПИСЪК НА ЧАСТИТЕ

Фиг. 1

- A Предни колела
- B Група задни колела
- C Кошничка за багаж
- D Опора за ръцете
- E Сенника
- F Дъждобран (ако е налична)
- G Торбичка (ако е налична)
- H Държач на биберона (ако е налична)

СГЛОБЯВАНЕ/СВАЛЯНЕ НА ЗАДНИТЕ КОЛЕЛА

Фиг. 2 Поставете групата колела (B) в съответствие със задната тръба.

Фиг. 3 Натиснете бутона (P1) и закачете задните колела (B), докато чуете ИЗЩРАКВАНЕ от захващането.

ВНИМАНИЕ: преди употреба проверете дали колелата са добре закрепени.

Фиг. 4 За да ги свалите, натиснете бутон (P1) и едновременно с това извадете колелата.

РАЗГЪВАНЕ НА КОЛИЧКАТА

Фиг. 5 Като натискате лоста (P2) на дясната дръжка, повдигнете рязко количката до пълното ѝ разгъване.

Фиг. 6 Завършете действието, като натиснете педала (P3) до хоризонтално блокиращо положение.

Фиг. 7 **ВНИМАНИЕ:** преди употреба проверете дали всички затварящи механизми са правилно закопчани и от двете страни.

СГЪВАНЕ НА КОЛИЧКАТА

Фиг. 8 С натискане на бутона (P4) повдигнете задната дръжка (P5).

Фиг. 9 Издърпайте задната дръжка (P5) рязко нагоре до пълното сгъване на количката.

СПИРАЧКА ЗАДНИТЕ КОЛЕЛА

Фиг. 10 За да задействате спирачката, натиснете надолу лоста (P6), разположен на групата задни колела отдясно. **Задействайте винаги спирачките, когато сте спрели.**

БЛОКИРАНЕ/ОТБЛОКИРАНЕ ЗАДНИ КОЛЕЛА

Фиг. 11 Количката разполага с въртящи се колела, които могат да се блокират или отблокират само чрез задействане на разположения на предните колела лост (P7).

СВАЛЯНЕ НА ПРЕДНИТЕ КОЛЕЛА

Фиг. 12 При необходимост, предните колела могат лесно да се свалят.

За да ги свалят, натиснете малкия лост от вътрешната страна на колелата (P8), както е показано на фигурата, и едновременно с това извадете колелата.

Фиг. 13 За повторно монтиране на колелата (A), ги поставете в съответствие с отвора (P9) и бутнете до чуване на КЛИК за правилно захващане.

ВНИМАНИЕ: проверете дали колелата са правилно захванати преди използване.

КОШНИЧКА ЗА БАГАЖ

Фиг. 14 Количката разполага с голям кош за багаж (C). За да го закрепите, вкарайте първо 4-те задни халки (C1 - C2) в специалните кукички на количката (P10 - P11), а след това 2-те предни халки (C3).

РЕГУЛИРАНЕ НА ОБЛЕГАЛКАТА

Фиг. 15 Възможно е регулиране на облегалката в 3 положения; действайки на централния механизъм (P12), и прибутвайки я до желаното положение.

РЕГУЛИРАНЕ ПЛАТФОРМАТА ЗА ОПОРА НА КРАКАТА

Фиг. 16 За спускане на платформата, действайте и на двата лоста (P13), разположени от долната и страна, като ги бутнете едновременно надолу.

Фиг. 17 За да повдигнете отново платформата, трябва само да я издърпате нагоре: захваща се автоматично.

ПРЕДПАЗНИ КОЛАНИ

Фиг. 18 Проверете дали коланите са вкарани в халките на нивото на раменете или непосредствено над тях. Ако разположението им не е правилно, извадете ги и отново ги поставете в друг чифт халки; използвайте винаги халки на една и съща височина.

Фиг. 19 Уверете се, че раменните колани са правилно вмъкнати в краищата на пояския колан.

Фиг. 20 Закопчайте краищата на пояския колан към централната тока.

Фиг. 21 Поясният колан трябва винаги да минава през страничните халки (P14) и когато се използва, трябва да се регулира така, че да придържа добре детето.

Фиг. 22 Използвайте винаги колана през крачетата заедно с пояския колан, като ги регулирате добре.

ВНИМАНИЕ! Неспазването на тази предпазна мярка, може да доведе до падане или изплъзване на детето с риск от нараняване.

МОНТИРАНЕ НА ОПОРАТА ЗА РЪЦЕ

Фиг. 23 Закрепете опората за ръцете (D), като вкарате краищата ѝ в специалните отвори на страничните съединения (P15) и натискате, докато чуете ЩРАКВАНЕ от захващането.

Фиг. 24 Опората за ръцете може да се отвори отстрани или напълно да се сваля. За да я отворите, натиснете лостчето (P16) и я извадете; за да я сваляте, повторете операцията и от другата страна.

ЗАХВАЩАНЕ НА СЕННИКА

Фиг. 25 За да закрепите сенника (E) за количката, вмъкнете двата плъзгача (H1) върху страничните тръби

до пълното им застопоряване.

Фиг. 26 След като го наместите, се уверете, че всички автоматични копчета са правилно закрепени към количката.

За да го сваляте, извършете горепосочените операции в обратен ред.

Фиг. 27 За да сгънете сенника е достатъчно да го поставите в желаното положение.

ЗАЩИТА ОТ СЛЪНЦЕТО

Фиг. 28 Сенникът разполага с текстилна вложка, която увеличава радиуса на покритие и осигурява по-добра защита от слънцето.

ПОЧИСТВАНЕ НА КАЛЪФА НА СЕННИКА

Фиг. 29 Калъфът на сенника може да бъде свален, за да се почисти.

Откопчайте копчетата (H2), разположени на двете съединения за свързване на сенника (H3).

Фиг. 30 Освободете по-късата предна (H4) и по-дългата задна лента (H5) от двете съединения (H3) и сваляте напълно калъфа.

Фиг. 31 За да поставите отново калъфа, вкарайте по-късата лента (H4) отпред, а по-дългата (H5) отзад в специалните водачи на вътрешната подплата.

Фиг. 32 Накрая вмъкнете двете ленти в специалните гнезда на съединенията (H3) до пълното им закрепване, като се уверите, че по-късата лента (H4) е поставена отпред, а по-дългата (H5) отзад.

ДЪЖДОБРАН (КОГАТО Е НАЛИЧЕН)

Фиг. 33 За да закрепите дъждобрана (F) към количката, първо го разположете правилно, а след това закачете двата ластика (R1) около страничните тръби.

Фиг. 34 После прекарайте двата долни ластика (R2) около предните тръби до колелата, като се уверите, че куките са закрепени под предната стъпенка.

ТОРБИЧКА (КОГАТО Е НАЛИЧНА)

Фиг. 35 Поставете калъфа (G) като го прокарате под опората за ръце.

Фиг. 36 Обратната страна на торбичката може да се захване на подходящо място, за предпазване на детето от студа.

ДЪРЖАЧ НА БИБЕРОН (КОГАТО Е НАЛИЧНА)

Фиг. 37 За да закрепите държача на биберона (H) към количката, поставете го на куката (P17) и рязко дръпнете надолу до пълното му закрепване.

ПОЧИСТВАНЕ НА КАЛЪФА

Препоръчва се периодичното сваляне на калъфа за добрата му поддръжка.

Фиг. 38 Освободете двата малки ластика отзад (V1) от платформата за опора за крака, като я извадите от съответните носачи (P18).

Фиг. 39 Откопчайте всички копчета (V2).

Фиг. 40 Извадете задната част от раменните колани.

Фиг. 41 Измъкнете пояския колан от страничните халки (P14), като прокарате първото езиче на централната тока през страничната халка, преди напълно измъкване на колана.

Фиг. 42 Прекарайте раменните колани и колана между крачетата, през съответните халки на калъфа и го сваляте.

Фиг. 43 С рязко издърпване измъкнете двете странични части от гнездата в конструкцията на количката и сваляте напълно калъфа.

ВНИМАНИЕ! Преди употреба проверете дали сте поставили добре калъфа.

POZOR



PRED POUŽITÍM SI DÔKLADNE PREČÍTAJTE TENTO NÁVOD A USCHOVAJTE HO PRE BUDÚCE POUŽITIE. AK NEBUDETE DODRŽIAVAŤ TENTO NÁVOD, MÔŽETE OHROZIŤ BEZPEČNOSŤ VÁŠHO DIEŤAŤA. ZA BEZPEČNOSŤ VÁŠHO DIEŤAŤA STE ZODPOVEDNÍ VY.

UPOZORNENIE! NIKDY NENECHAJTE DIEŤA BEZ DOZORU: MÔŽE TO BYŤ NEBEZPEČNÉ. PRI POUŽÍVANÍ TOHTO VÝROBKU BUĎTE NANAJVÝŠ OPATRNÍ.

• Tento produkt je prispôsobený deťom od:

- od narodenia do 15 kg (podľa európskej normy EN 1888).

• V prípade novorodencov sedačku viac nakloňte.

UPOZORNENIE!

• NIKDY NENECHAJTE DIEŤA BEZ DOZORU.

• PRED POUŽITÍM SA PRESVEDČTE, ČI JE VÝROBOK ÚPLNE ROZLOŽENÝ A ČI SÚ POISTNÉ A BEZPEČNOSTNÉ ZARIADENIA SPRÁVNE POUŽITÉ.

• Z BEZPEČNOSTNÝCH DÔVODOV NECHAJTE DIEŤA PRI OTVÁRANÍ A ZATVÁRANÍ VÝROBKU V DOSTATOČNEJ VZDIALENOSTI.

• NEDOVOLTE DIEŤAŤU HRAŤ SA S TÝMTO VÝROBKOM.

• VŽDY ZAISTITE DIEŤA BEZPEČNOSTNÝMI PÁSMI.

• TENTO DETSKÝ KOČÍK NIE JE VHODNÝ NA BEHANIE ALEBO KORČUĽOVANIE.

BEZPEČNOSŤ

- Pred montážou skontrolujte, či výrobok a žiadny z jeho komponentov nebol počas prepravy poškodený. Ak sa tak stalo, výrobok nepoužívajte a uschovajte ho mimo dosahu detí.
- Pred použitím výrobku kvôli bezpečnosti vášho dieťaťa odoberte a zlikvidujte všetky plastové vrecká a prvky patriace k obalu a v žiadnom prípade ich nenechávajte v dosahu novorodenciat a detí.
- Výrobok je možné používať len pre taký počet detí, pre koľko je navrhnutý.
- Tento výrobok používajte len na prepravu jedného dieťaťa na jednej sedačke.
- Výrobok nepoužívajte, pokiaľ nie sú všetky jeho komponenty správne upevnené a nastavené.
- Výrobok nikdy nenechávajte v blízkosti schodísk a schodov.
- Nevkladajte prsty dovnútra mechanizmov.
- Kočík nenechávajte na naklonenej ploche, keď je v ňom dieťa, aj keď je aktivovaná brzda. Účinnosť brzd je na veľmi šikmej ploche obmedzená.
- Pri parkovaní si overte, či je brzda správne zaistená posunutím výrobku dopredu a dozadu.
- Maximálna nosnosť prepravného košíka je 3 kg. Maximálna nosnosť držiaka na detskú fľašu je 0,5 kg. Je absolútne zakázané prekračovať maximálnu odporúčanú hmotnosť, pretože by to mohlo spôsobiť nebezpečnú nestabilitu.
- Akékoľvek zaťaženie rukoväte a/alebo operadla a/alebo na boku výrobku môže ohroziť jeho stabilitu.
- Ak je dieťa v kočíku, nepoužívajte ich na schodoch alebo eskalátoroch.
- Výrobok a všetky jeho komponenty pravidelne kontrolujte, aby ste zistili, či nie sú poškodené a/alebo opotrebované, známky opotrebovania, rozpárana a roztrhnutia.
- Buďte si vedomí nebezpečenstva vyplývajúceho z blízkosti otvoreného plameňa alebo iných zdrojov tepla, napr. radiátorov, ohnísk, elektrických a plynových sporákov atď.: výrobok nenechávajte blízko týchto zdrojov tepla.
- Presvedčte sa, že všetky možné zdroje nebezpečenstva (napr. káble, elektrické vedenia atď.) sú mimo dosahu detí.
- Nikdy nenechávajte výrobok s dieťaťom v sedadle tam, kde by mohlo použiť laná, závesy alebo iné predmety na lezenie alebo ktoré by mohli byť príčinou udusenía resp. uškrtienia samotného dieťaťa.

BEZPEČNOSTNÉ PÁSY

- Vždy zaistíte dieťa bezpečnostnými pásmi a nikdy ho nenechajte bez dozoru.
- Vždy používajte pás v rozkroku spolu s bederným pásom.
- Aby nedošlo k vážnemu zraneniu z dôvodu pádu a/alebo vyklznutia, vždy používajte bezpečnostné pásy správne upnuté a nastavené.
- Správne používanie systému pripútania nenahrádza správny dohľad dospeléj osoby.
- Nezabudnite, že rukoväť nie je dostatočný systém na pripútanie dieťaťa. Vždy používajte bezpečnostné pásy.
- Je možné používať odlišné záchytné systémy od systémov, ktoré sú dodávané spolu s týmto výrobkom, pokiaľ zodpovedajú platným predpisom. Tieto záchytné systémy sa musia upevniť do bočných ôk, nachádzajúcich sa na sedačke. (**Obr. 21 - detail P14**).

NÁVOD NA POUŽITIE

- Nenechajte ostatné deti alebo zvieratá hrať sa bez dozoru v blízkosti výrobku alebo liezť na výrobok.

- Pri vkladani dieťaťa na sedadlo alebo pri jeho vyberaní počas prestávok, alebo pri montáži/odmontovaní príslušenstva, sa vždy sa uistite, že je zaistená brzda.
- Montáž, demontáž a nastavenie smú vykonávať len dospelé osoby. Presvedčte sa, že osoba, ktorá používa výrobok (pestúnka, starí rodičia a iní) poznajú jeho správnu obsluhu.
- Pri vykonávaní každého nastavenia sa presvedčte, či sa žiadna pohyblivá časť výrobku (napr. opierka chrbta, strieška atď.) nedostala do styku s dieťaťom. Vždy sa presvedčte, či je brzda pri vykonávaní týchto činností dobre aktivovaná.
- Neotvárajte, nezatvárajte alebo nedemontujte výrobok s dieťaťom v ňom umiestnenom.
- V každom prípade pri vykonávaní týchto úloh v blízkosti dieťaťa buďte zvlášť opatrní.
- Počas týchto úkonov by mohlo dôjsť k zachyteniu alebo poraneniu prstov.
- Dieťa nenechávajte vo výrobku počas jazdy v inom dopravnom prostriedku (napr. vlak, metro, autobus, lietadlo a pod.).
- Ak sa výrobok nepoužíva, je nutné, aby bol v každom prípade uschovaný mimo dosahu detí. Výrobok sa nesmie používať ako hračka!
- V prípade dlhšieho vystavenia slnečnému svetlu nechajte výrobok pred použitím ochladnúť.

KRYT PROTI DAŽĎU

POZOR!

- Používajte pod dohľadom dospelé osoby.
- Počas používania sa uistite, že sa kryt proti dažďu nedotýka tváre dieťaťa.
- Kryt proti dažďu nepoužívajte na výrobku bez striešky, na ktorú by sa dal prichytiť.
- Používajte výhradne s vhodným výrobkom značky Inglesina.
- Nepoužívajte na iných ako výrobcom odporúčaných výrobkoch.
- Aby ste zabránili riziku udusenía alebo prehriatia, nepoužívajte, keď svieti slnko ani v uzavretých priestoroch.
- Perte ručne pri 30 °C.

ZÁRUČNÉ PODMIENKY

- Firma Inglesina Baby S.p.A. ručí za to, že tento výrobok bol navrhnutý a vyrobený v súlade so všeobecne platnými normami/nariadeniami týkajúcimi sa výrobku, kvality a bezpečnosti, v platnosti v Európskej únii a v krajinách predaja.
- Firma Inglesina Baby S.p.A. ručí za to, že počas výrobného procesu i po jeho skončení je tento výrobok podrobovaný viacerým kontrolám kvality. Firma Inglesina Baby S.p.A. ručí za to, že tento výrobok predáva Autorizovaný Predajca bez montážnych a výrobných chýb.
- Touto zárukou nezaniikajú práva spotrebiteľa podľa platných vnútroštátnych zákonov, ktoré sa môžu meniť v závislosti od krajiny nákupu výrobku a ktoré, v prípade protirečení, majú prednosť pred znením záruky.
- Pokiaľ by ste na výrobku pri nákupe alebo počas bežného používania zistili materiálové alebo výrobné chyby, podľa informácií v príslušnom návode na použitie, spoločnosť Inglesina Baby S.p.A. uzná platnosť záruky počas obdobia 24 mesiacov od dátumu nákupu.
- Záruka platí iba v krajine kúpy výrobku a po nákupe u autorizovaného predajcu.
- Platnosť záruky je obmedzená na prvého vlastníka kúpeného výrobku.
- Pri uplatnení záručných práv sa predpokladá bezplatná výmena alebo oprava dielov, na ktorých boli zistené pôvodné výrobné chyby. Spoločnosť Inglesina Baby S.p.A. si vyhradzuje právo rozhodnúť, podľa vlastného uváženia, či sa má právo na záruku uplatniť prostredníctvom opravy alebo

výmeny poškodeného výrobku.

- Pri uplatňovaní práva na záruku musíte uviesť výrobné číslo výrobku a kópiu pokladničného dokladu o kúpe, pričom na doklade musí byť čitateľne uvedený dátum nákupu.
- Tieto záručné podmienky strácajú platnosť v prípade, ak:
 - výrobok sa používa na iné účely než účely uvedené v príslušnom návode na použitie.
 - výrobok sa používa spôsobom, ktorý nezodpovedá opisu v príslušnom návode na použitie.
 - výrobok bol opravovaný v servisných strediskách, ktoré nie sú autorizované a zmluvne zaviazané.
 - výrobok bol zmenený a/alebo bolo neoprávnené zasahované do jeho konštrukcie a textilnej časti spôsobom, ktorý nebol výslovne autorizovaný výrobcom. Prípadné zmeny vykonané na výrobkoch zbavujú firmu Inglesina Baby S.p.A. akejkolvek zodpovednosti.
 - chyba bola spôsobená nedbanlivosťou alebo nesprávnou starostlivosťou pri použití (napr. prudké nárazy do konštrukcie, vystavenie pôsobeniu agresívnych chemických látok, atď.).
 - výrobok vykazuje bežné opotrebovanie (napr. kolies, pohyblivých častí, látkových častí), vyplývajúce z každodenného dlhodobého a nepretržitého používania.
 - výrobok poškodil, aj náhodne, samotný vlastník alebo iné osoby (napríklad, keď sa výrobok posielal ako batožina pri leteckej preprave alebo v iných dopravných prostriedkoch).
 - výrobok bol odoslaný predajcovi na opravu bez pokladničného dokladu alebo bez výrobného čísla, prípadne, keď dátum na pokladničnom doklade alebo výrobné číslo nie sú dobre čitateľné.
- Na poškodenie spôsobené použitím príslušenstva, ktoré nebolo dodané a/alebo schválené firmou Inglesina Baby, sa záručné podmienky nevzťahujú.
- Firma Inglesina Baby S.p.A. odmieta akúkoľvek zodpovednosť za ublíženie na zdraví osôb a za škody na majetku spôsobené nevhodným a/alebo nesprávnym použitím výrobku.
- Po uplynutí záručnej doby Firma v každom prípade ručí za poskytovanie servisnej služby na svojich výrobkoch v maximálnom rozsahu do štyroch (4) rokov od dátumu ich uvedenia na trh, a po uplynutí uvedenej doby budú prípady jednotlivito hodnotené.

NÁHRADNÉ DIELY / POZÁRUČNÝ SERVIS

- Pravidelne kontrolujte bezpečnostné prvky, aby ste sa ubezpečili, či je výrobok po uplynutí určitej doby dokonale funkčný. V prípade zistenia akýchkoľvek problémov a/alebo porúch výrobok nepoužívajte. Bezodkladne sa obráťte na Autorizovaného Predajcu alebo na Zákaznícky servis firmy Inglesina.
- Nepoužívajte náhradné diely alebo príslušenstvo, ktoré neboli dodané a/alebo schválené firmou Inglesina Baby S.p.A.

ČO ROBIŤ V PRÍPADE POTREBY SERVISNEJ SLUŽBY

- V prípade, ak je potrebná servisná služba, okamžite sa obráťte na Predajcu firmy Inglesina, u ktorého ste výrobok zakúpili a uistite sa, že máte k dispozícii výrobné číslo („Serial Number“) výrobku, ktorý je predmetom samotnej žiadosti („Serial Number“ je k dispozícii počnajúc Kolekciou 2010).
- Úlohou Predajcu je skontaktovať firmu Inglesina kvôli zhodnoteniu najvhodnejšieho spôsobu zásahu s ohľadom na konkrétny prípad a na záver poskytnúť akékoľvek následné pokyny.
- Servisná služba firmy Inglesina je v každom prípade k dispozícii na poskytnutie všetkých potrebných informácií na základe písomnej žiadosti, odoslanej prostredníctvom príslušného formulára, ktorý je dostupný na internetovej stránke: www.inglesina.com - časť Záruka a Servisná služba.

NÁVOD NA ČISTENIE A ÚDRŽBU VÝROBKU

- Tento výrobok vyžaduje pravidelnú údržbu používateľom.
- Nikdy na žiadny mechanizmus alebo pohyblivé časti nepôsobte silou. V prípade pochybností si najprv prečítajte návod.
- Výrobok neuschovávajte mokrý a nenechávajte ho vo vlhkom prostredí, keďže sa môže vytvárať pleseň.
- Výrobok uschovajte na suchom mieste.
- Výrobok chráňte pred pôsobením atmosféry, dažďa alebo snehu. Okrem toho neustále a dlhé vystavenie slnečnému svetlu môže spôsobiť zmeny farby mnohých materiálov.
- Ak sa výrobok používa na plážach, dôkladne ho vyčistite a vysušte, aby ste odstránili piesok a soľ.
- Plastové a kovové časti čistite vlhkou handrou alebo miernym čistiacim prostriedkom. Nepoužívajte rozpúšťadlá, amoniak alebo benzín.
- Kovové časti po styku s vodou nechajte dôkladne vysušiť, aby sa nevytvárala hrdza.
- Všetky pohyblivé časti udržiavajte čisté a v prípade potreby ich namažte jemným olejom.
- Kolieska udržiavajte čisté tak, že z nich odstránite prach a/alebo piesok.

NÁVOD NA ČISTENIE TEXTÍLIÍ

- Odporúča sa umývať poťah oddelene od ostatných výrobkov.
- Pravidelne ošetrujte časti tkaniny použitím jemnej kefy na šaty.
- Dodržujte pokyny pre umývanie textílií poťahu uvedené na príslušných štítkoch.



Ručné umývanie v studenej vode.



Nepoužívajte bielidlo.



Nežmýkajte.



Sušiť rozprestreté v tieni.



Nežehlite.



Chemicky nečistite.

- Pred použitím alebo uložením textílie ju nechajte úplne vysušiť.

INŠTRUKCIE



Z bezpečnostných dôvodov nechajte dieťa pri otvárani a zatváraní výrobku v dostatočnej vzdialenosti.



Na zdvíhanie kočíka nepoužívajte zadnú rukoväť, ak v ňom sedí dieťa.

ZOZNAM KOMPONENTOV

obr. 1

- A Súbor predných kolies
- B Skupina so zadnými kolieskami
- C Prepravný košík
- D Rukoväť
- E Strieška
- F Kryt proti dažďu (ak je súčasťou výrobku)
- G Vak (ak je súčasťou výrobku)
- H Držiak na fľašu (ak je súčasťou výrobku)

MONTÁŽ/ODSTRÁNENIE SÚBORU ZADNÝCH KOLIES

obr. 2 Nasadíte súbor kolies (B) na zadné tyče.

obr. 3 Stlačte tlačidlo (P1) a pripevnite zadné kolesá (B), až kým nebudete počuť ZACVAKNUTIE.

POZOR: pred použitím skontrolujte, či sú kolesá správne upevnené.

obr. 4 Pri ich odmontovaní stlačte tlačidlo (P1) s súčasne koleso vytiahnite.

OTVORENIE KOČÍKA

obr. 5 Stlačením páky (P2) na pravej rukoväti zdvihnete kočík, a ťahajte hore, kým sa úplne neotvorí.

obr. 6 Ukončíte úkon stlačením pedálu (P3) až do pozície horizontálneho bloku.

obr. 7 **POZOR: pred použitím sa uistite, že všetky blokovacie mechanizmy sú správne zaistené na oboch stranách.**

ZATVORENIE KOČÍKA

obr. 8 Stlačením tlačidla (P4) nadvihnete zadnú rukoväť (P5).

obr. 9 Potiahnite zadnú rukoväť (P5) silne nahor, aby sa kočík úplne zatvoril.

BRZDA ZADNÝCH KOLIES

obr. 10 Pre brzdenie zatlačte smerom dolu páčku (P6) umiestnenú na pravých zadných kolieskach.

Vždy stlačte brzdu pri parkovaní.

ZABLOKOVANIE/ODBLOKOVANIE PREDNÝCH KOLIESOK

obr. 11 Kočík má k dispozícii otočné kolieska, ktoré sa dajú zablokovat' alebo odblokovat' jednoducho pákou (P7) na predných kolieskach.

ODSTRÁNENIE PREDNÝCH KOLIESOK

obr. 12 V prípade potreby je možné kolieska ľahko demontovať.

Ak ich chcete odmontovať, stlačte malú páčku na vnútornej strane skupiny kolesa (P8) ako na obrázku a súčasne vytiahnite koleso.

obr. 13 Pre opätovné zasunutie kolieska (A) ho vložte do otvoru (P9) a zatlačte, kým nebudete počuť CLICK správneho zacvaknutia.

POZOR: pred použitím sa uistite, že sú kolieska správne pripevnené.

PREPRAVNÝ KOŠÍK

obr. 14 Kočík má k dispozícii objemný prepravný košík na prenášanie rôznych predmetov (C).

Ak ho chcete upevniť, zaveste najprv 4 zadné oká (C1 - C2) na príslušné háčiky na kočíku (P10 - P11) a potom zaveste 2 predné oká (C3).

REGULOVANIE OPERADLA

obr. 15 Je možné regulovať operadlo v 3 pozíciách; stlačte centrálné zariadenie (P12) a uveďte ho do požadovanej pozície.

REGULÁCIA OPORNÉHO STÚPADLA

obr. 16 Na zníženie stúpadla potlačte obe páčky (P13) umiestnené na vonkajšej strane stúpadla a zatlačte ju smerom dole.

obr. 17 Na zvýšenie stúpadla ho stačí potiahnuť smerom hore: sa zablokuje automaticky.

BEZPEČNOSTNÉ PÁSY

obr. 18 Skontrolujte, či sú pásy vsunuté do otvorov vo výške pliec alebo tesne vyššie. Ak poloha nie je správna, vytiahnite ich a znovu vsuňte do druhej dvojice otvorov; používajte vždy otvory v rovnakej výške.

obr. 19 Uistite sa, že chrbtový pás je správne umiestnený na krajoch brušného pásu.

obr. 20 Zasuňte koniec brušného pásu do strednej spony.

obr. 21 Brušný pás musí vždy prejsť cez bočné otvory (P14) a pri použití sa musí nastaviť tak, aby bolo dieťa dobre pripútané.

obr. 22 Vždy použite pás medzi nohami v kombinácii s brušnými a správne ich nastavte.

UPOZORNENIE! Pri nedodržaní tohto postupu môže dôjsť k vypadnutiu alebo vyšmyknutiu dieťaťa a môže sa zraniť.

UPEVNENIE RUKOVÄTE

obr. 23 Rukoväť pripnite (D) vsunutím konca do príslušných otvorov na bočných spojoch (P15) a zatlačte, kým nezačujete KLIKNOTIE.

obr. 24 Rukoväť sa dá otvoriť na jednej strane alebo sa dá úplne vybrať. Otvoríte ju pomocou páčky (P16) a následným vytiahnutím; odmontujete ju, ak postup zopakujete aj na druhej strane.

UPEVNENIE STRIEŠKY

obr. 25 Ak chcete na kočík upevniť striešku (E), navlečte dve lišty (H1) na bočné rúrky, kým nedosiahnu správnu polohu.

obr. 26 Po umiestnení sa uistite, že všetky automatické

spoje sú správne upevnené ku kočíku.

Pri odmontovaní dodržte vyššie opísaný postup, kroky vykonajte v opačnom poradí.

obr. 27 Ak chcete striešku zložiť, stačí ju posunúť do želanej polohy.

OCHRANA PRED SLNKOM

obr. 28 Na strieške je plátenná vložka, ktorá vďaka svojmu polomeru a hrúbke, napomáha ochrane pred slnkom.

ÚDRŽBA POŤAHU STRIEŠKY

obr. 29 Poťah striešky sa dá stiahnuť, aby bola umožnená dôkladná údržba. Odopnite gombíky (H2) umiestnené na oboch spojoch striešky (H3).

obr. 30 Odpojte predný kratší (H4) aj zadný dlhší prúžok (H5) z oboch spojov (H3) a úplne stiahnite poťah.

obr. 31 Ak chcete poťah znovu navliecť, vsuňte predný kratší prúžok (H4) vpredu aj zadný dlhší prúžok (H5) vzadu do príslušných otvorov na vnútornej výplni.

obr. 32 Nakoniec vsuňte oba prúžky na určené miesta na spojoch (H3), aby sa úplne upevnili, pričom sa uistite, že kratší prúžok (H4) je namontovaný vpredu a dlhší (H5) vzadu.

KRYT PROTI DAŽĎU (AK JE SÚČASŤOU VÝROBKU)

obr. 33 Ak chcete upevniť na kočík kryt proti dažďu (F), po správnom nasadení ho upevnite dvomi gumičkami (R1) k bočným rúrkam.

obr. 34 Prevlečte dve spodné gumičky (R2) okolo vnútorných rúrok v mieste jednotky kolies, pričom sa uistite, že budú upevnené pod prednou opierkou na nohy.

VAK (AK JE SÚČASŤOU VÝROBKU)

obr. 35 Vak (G) umiestnite do správnej polohy tak, že ho pretiahnete pod držadlom.

obr. 36 Príklopka vaku môže byť tiež uchytená v polohe vhodnej pre ochránenie vášho dieťaťa pred chladom.

DRŽIAK NA FĽAŠU (AK JE SÚČASŤOU VÝROBKU)

obr. 37 Ak chcete na kočík upevniť držiak na detskú fľašu (H), umiestnite ho v mieste úchytky (P17) a energicky potiahnite smerom nadol, aby poriadne zapadol.

ÚDRŽBA POŤAHU

Odporúča sa pravidelne vyberať poťah z dôvodu správnej údržby.

obr. 38 Odpojte dve malé elastické spodné pásy (V1) a uvoľnite patenty zo stúpadla, potom ho stiahnite z príslušných miest (P18).

obr. 39 Odopnite všetky gombíky (V2).

obr. 40 Stiahnite kryty z hrudných pásov.

obr. 41 Odstráňte brušné pásy z bočných otvorov (P14), najprv prvý zub základnej spony prejde bočným krúžkom, potom sa odstráni úplne.

obr. 42 Nechajte prejsť chrbtové pásy a medzinožný pás cez príslušné oká na poťahu a potom ho celkom stiahnite.

obr. 43 Silne potiahnite, vyvlečte oba boky zo štruktúry kočíka a úplne vyzlečte poťah.

UPOZORNENIE! Pred použitím sa uistite, že ste správne umiestnili poťah.

BRĪDINĀJUMS



PIRMS LIETOŠANAS RŪPĪGI IZLASIET TĀLĀK SNIEGTOS NORĀDĪJUMUS UN GLABĀJIET TOS TURPMĀKAI ATSAUCEI. JA TĀLĀK SNIEGTIE NORĀDĪJUMI NETIKS IEVĒROT, VAR TIKT APDRAUDĒTA JŪSU BĒRNA DROŠĪBA.

JŪS ESAT ATBILDĪGI PAR SAVA BĒRNA DROŠĪBU.

BRĪDINĀJUMS! NEKĀDĀ GADĪJUMĀ NEATSTĀJIET BĒRNU BEZ UZRAUDZĪBAS: TAS VAR BŪT BĪSTAMI. IZSTRĀDĀJUMS JĀLIETO AR VISLIELĀKO RŪPĪBU.

• Šo izstrādājumu paredzēts izmantot bērniem:

- no dzimšanas līdz 15 kg (atbilstoši Eiropas Standarta EN 1888 prasībām).

• Jaundzimušajiem sēdekli ieteicams izmantot maksimāli slīpā pozīcijā.

BRĪDINĀJUMS!

• NEKĀDĀ GADĪJUMĀ NEATSTĀJIET BĒRNU BEZ UZRAUDZĪBAS.

• PIRMS LIETOŠANAS PĀRLIECINIETIES, VAI VISI STIPRINĀJUMA ELEMENTI IR NOSLĒGTI.

• LAI IZVAIRĪTOS NO TRAUMĀM, ŠĪ IZSTRĀDĀJUMA SALIKŠANAS UN ATVĒRŠANAS LAIKĀ BĒRNAM JĀATRODAS DROŠĀ ATTĀLUMĀ.

• NEĻAUJIET BĒRAM ROTAĻĀTIES AR ŠO IZSTRĀDĀJUMU.

• VIENMĒR LIETOJIET IEROBEŽOTĀJSISTĒMU.

• ŠO IZSTRĀDĀJUMU NAV PAREDZĒTS LIETOT SKRIEŠANAS VAI SKRITUĻOŠANAS LAIKĀ.

DROŠĪBA

• Pirms salikšanas pārlicinieties, vai piegādes laikā izstrādājums un visas tā daļas nav tikuši bojāti. Ja konstatējat jebkādas bojājumus, nelietojiet izstrādājumu un novietojiet to bērnam nepieejamā vietā.

• Bērna drošības nolūkā pirms izstrādājuma lietošanas noņemiet un izmetiet visus plastmasas maisus un citus iepakojuma elementus (tie jānovieto zidaiņiem un bērniem nepieejamā vietā).

• Šo izstrādājumu paredzēts izmantot vienīgi konkrētām bērnu skaitam.

• Katrā izstrādājuma sēdekli paredzēts izmantot tikai vienam bērnam.

• Izstrādājumu drīkst izmantot tikai tad, kad visas tā daļas ir atbilstoši piestiprinātas un pielāgotas.

• Nekādā gadījumā nenovietojiet izstrādājumu kāpņu vai kāpšļu tuvumā.

• Neievietojiet pirkstus mehānismos.

• Neatļaidiet ratiņu rokturi, ja ratiņi ir novietoti uz slīpas virsmas un tajos sēž bērns, pat ja ir aktivizētas bremzes. Uz pārmērīgi slīpas virsmas bremžu veiktspēja nav optimāla.

• Ja ratiņi kādu laiku netiks lietoti, pārbaudiet, vai bremzes ir atbilstoši aktivizētas, mēģinot pastumt ratiņus uz priekšu/atpakaļ.

• Maksimālā mantu groza nestspēja ir 3 kg. Maksimālā barošanas pudelītes nestspēja ir 0,5 kg. Aizliegts pārsniegt maksimālās nestspējas ierobežojumu, citādi var tikt radīti bīstama nestabilitāte.

• Jebkādi priekšmeti, kas tiks piestiprināti pie izstrādājuma roktura, atzveltņes un/vai sānos var apdraudēt izstrādājuma stabilitāti.

• Ja bērns sēž ratos, neizmantojiet tos, kāpjot pa kāpnēm vai braucot eskalatorā.

• Regulāri pārbaudiet, vai izstrādājumam un jebkurām tā daļām nav radušies bojājumi, plīsumi un/vai nolietojuma pazīmes, kā arī, vai materiāla šuves nav atārdījušās.

• Nenovietojiet izstrādājumu atklātas liesmas vai citu karstuma avotu tuvumā, piemēram, radiatoru, kamīna, elektriskās un gāzes plīts u. tml.

• Nenovietojiet izstrādājumu vietās, kur bērns var piekļūt jebkādam apdraudējumam (piemēram, elektrības vadiem, kabeļiem u. tml.).

• Nekādā gadījumā nenovietojiet izstrādājumu ar tajā sēdošu bērnu vietās, kur ir viegli sasniedzamas virves, aizkari vai citi priekšmeti, pa kuriem bērns var rāpties augšup vai arī kuri var radīt smakšanas vai aizrīšanās apdraudējumu.

DROŠĪBAS JOSTAS

• Vienmēr lietojiet ierobežotājsistēmu un nekādā gadījumā neatstājiēt bērnu bez uzraudzības.

• Stakles daļas siksnas vienmēr izmantojiet kopā ar jostas daļas siksnām.

• Lai bērns neizkristu vai neizslidētu no ratiņiem un negūtu nopietnus savainojumus, drošības jostām vienmēr jābūt atbilstoši nostiprinātām, aizsprādzētām un pielāgotām.

• Pat ja tiek pareizi izmantota ierobežotājsistēma, bērnu nedrīkst atstāt bez pieaugušo uzraudzības.

• Aizsargrokturis nav drošs ierobežotājs. Vienmēr lietojiet ierobežotājsistēmu.

• Bērnu drošības jostas, pavadas un līdzīgi elementi atbilst spēkā esošajiem noteikumiem. Ja izmantosiet citus izstrādājumus (nevis šī izstrādājuma komplektā ietvertos), tie noteikti jāpiestiprina pie sēdekļa sānu gredzeniem (**21. attēls, daļas numurs P14**).

IETEIKUMI SAISTĪBĀ AR LIETOŠANU

- Uzraugiet, lai izstrādājuma tuvumā nepieskatīti nerotaļājas citi bērni un dzīvnieki, kā arī lai bērni vai dzīvnieki nerāpjas uz tā.
- Ievietojot bērnu izstrādājumā un izņemot no tā, apstājoties un pievienojot/noņemot jebkādu piederumu, vienmēr pārliecinieties, vai bremzes ir aktivizētas.
- Salikšanu/izjaukšanu un pielāgošanu drīkst veikt tikai pieaugušie. Nodrošiniet, lai persona, kura izmanto izstrādājumu (aukle, vecvecāki u. tml.), pārzina pareizas lietošanas principus.
- Pielāgojot jebkuras izstrādājuma daļas, pārliecinieties, vai neviena kustīga daļa (piemēram, atzveltne, jumts u. c.) nevar saskarties ar bērnu. Veicot minētās darbības, vienmēr pārliecinieties, vai bremzes ir aktivizētas.
- Neatveriet, nelokiet vai neizjauciet izstrādājumu, ja bērns tajā sēž.
- Veicot iepriekš minētās darbības, vienmēr jāuzrauga, lai bērns neatrodas tuvumā.
- Veicot iepriekš minētās darbības, var tikt iespiesti pirksti, un noteiktas daļas ir bistami asas.
- Braucot citos transportlīdzekļos (piemēram, tramvajā, vilcienā, autobusā, lidmašīnā u. c.), nekādā gadījumā neatstājiet bērnu sēžam izstrādājumā.
- Ja izstrādājums netiek izmantots, tas jāglabā bērniem nesasniedzamā vietā. Izstrādājumu nav paredzēts izmantot kā rotaļlietu!
- Ja izstrādājums ilgstoši tika pakļauts saules gaismas ietekmei, pirms izmantošanas uzgaidiet, lai tas atdziest.

LIETUS PĀRSEGS

BRĪDINĀJUMS!

- Lietot tikai pieaugušo uzraudzībā.
- Lietošanas laikā pārliecināties, ka lietus pārsegs nesaskaras ar bērna seju.
- Nelietojiet lietussargu uz ratiņiem, kam nav jumta, kas to var noturēt.
- Izmantot tikai Inglesina produktiem.
- Lietojiet tikai ar ražotāja ieteiktajiem produktiem.
- Lai izvairītos no nosmakšanas riska vai pārkaršanas, nelietojiet to saulainā laikā vai slēgtās telpās.
- Mazgāt ar rokām 30° C temperatūrā.

GARANTIJA

- Uzņēmums "L'Inglesina Baby S.p.A." garantē, ka visas preces ir projektētas un izstrādātas saskaņā ar vispārējiem izstrādājumu kvalitātes un drošības standartiem/noteikumiem, kas ir spēkā Eiropas Savienībā un valstīs, kur tās tiek tirgotas.
- Uzņēmums "L'Inglesina Baby S.p.A." garantē, ka ražošanas procesa laikā un pēc tam visi izstrādājumi tiek pakļauti dažādām kvalitātes kontroles procedūrām. Uzņēmums "L'Inglesina Baby S.p.A." garantē, ka brīdī, kad jebkurš izstrādājums tiek iegādāts no pilnvarota tirgotāja, tiem nav montāžas vai ražošanas defektu.
- Šī garantija neaizstāj patērētāja tiesības saskaņā ar piemērojamajiem valsts tiesību aktiem, kas var atšķirties atkarībā no valsts, kurā izstrādājums tika iegādāts. Ja šajā dokumentā sniegtās garantijas nosacījumi ir pretrunā ar attiecīgajā valstī spēkā esošajiem noteikumiem, prevalējoši ir valsts noteikumi.
- Ja iegādes vai normālas lietošanas brīdī (atbilstoši šajā dokumentā sniegtajiem norādījumiem) tiek konstatēti materiāla vai ražošanas defekti, uzņēmums "L'Inglesina Baby S.p.A." piedāvā 24 secīgu mēnešu garantiju, sākot no iegādes datuma.
- Garantija ir spēkā tikai tajā valstī, kurā izstrādājums tika iegādāts, un tikai tādā gadījumā, ja izstrādājums tika iegādāts no pilnvarota tirgotāja.
- Garantija ir derīga tikai pirmajam īpašniekam, kurš

iegādājās attiecīgo izstrādājumu.

- Garantija attiecas uz to daļu bezmaksas nomaiņu vai remontu, kurām konstatēti ražošanas defekti. Uzņēmums "L'Inglesina Baby S.p.A." patur tiesības pēc saviem ieskatiem izlemt, vai garantijas ietvaros veikt izstrādājuma remontu vai nomaiņu.
- Lai izmantotu garantiju, jāuzrāda izstrādājuma sērijas numurs un izstrādājuma iegādes brīdī saņemtā pirkumu apliecinošā dokumenta kopija, uz kura jābūt skaidri salasāmam pirkuma datumam.
- Šī garantija tiks automātiski atcelta, un tā zaudēs spēku šādos gadījumos:
 - izstrādājums tika izmantots nolūkam, kāds nav skaidri norādīts attiecīgajā rokasgrāmatā.
 - izstrādājums netika atbilstoši attiecīgajā rokasgrāmatā sniegtajiem norādījumiem;
 - izstrādājums tika labos nepilnvarotā un nekompetentā klientu apkalpošanas centrā;
 - tika pārveidota vai mainīta izstrādājuma konstrukcija vai auduma daļas, iepriekš nesaņemot no ražotāja nepārprotamu atļauju tā rīkoties. Ja izstrādājums tiks jebkādā veidā pārveidots, uzņēmums "L'Inglesina Baby S.p.A." tiks atbrīvots no jebkuras atbildības;
 - defekts radās nolaidīgas vai neuzmanīgas lietošanas rezultātā (piemēram, konstrukcijas daļas tika pakļautas pārmērīgi spēcīgam triecienam vai kodīgu ķīmisko vielu ietekmei u. tml.);
 - izstrādājumam konstatēts normāls nolietojums (piemēram, riteņiem, kustīgajām daļām, audumam) ilgstošas un nepārtrauktas lietošanas ietekmē;
 - izstrādājums tika bojāts, pat ja netīši, īpašnieka vai trešās personas vainas dēļ (piemēram, ja tas tika nodots lidmašīnas bagāžas nodalījumā u. tml.).
 - izstrādājums tiek nodots tirgotājam, nepievienojot pirkumu apliecinošā dokumenta oriģinālu un/vai nenorādot sērijas numuru, vai arī uz pirkumu apliecinošā dokumenta nav salasāms iegādes datums un/vai sērijas numurs.
- Ja tiek izmantoti komplektā neietverti un/vai uzņēmuma "L'Inglesina Baby S.p.A." neapstiprināti piederumi un tā rezultātā izstrādājumam tiek radīti bojājumi, uz šādiem bojājumiem garantija nav attiecināma.
- Uzņēmums "L'Inglesina Baby S.p.A." neuzņemas atbildību par jebkādiem īpašuma bojājumiem vai citu personu traumām, kas nodarīti neatbilstošas un/vai nepiemērotas lietošanas rezultātā.
- Beidzoties garantijas termiņam, uzņēmums garantē klientiem pieejamību apkopes centriem ne ilgāk par četriem (4) gadiem no datuma, kad tiek sakta attiecīgo izstrādājumu tirdzniecība. Pēc šī perioda atbalsts tiks nodrošināts, atsevišķi novērtējot katru gadījumu.

REZERVES DAĻAS/PĒCPĀRDOŠANAS PAKALPOJUMI

- Regulāri pārliecinieties, vai drošības elementi atbilstoši darbojas. Neizmantojiet izstrādājumu, ja tiek konstatētas jebkādas bojājuma pazīmes vai darbības traucējumi. Nekavējoties sazinieties ar pilnvarotu tirgotāju vai uzņēmuma "L'Inglesina Baby S.p.A." klientu apkalpošanas centra darbinieku.
- Neizmantojiet rezerves daļas un piederumus, ko nav piegādājis un/vai apstiprinājis uzņēmums "L'Inglesina Baby S.p.A."

ATBALSTA IESPĒJAS

- Ja nepieciešams atbalsts saistībā ar izstrādājumu, nekavējoties sazinieties ar uzņēmuma "L'Inglesina Baby S.p.A." pilnvarotu pārstāvi, pie kura attiecīgo izstrādājumu iegādājāties, iepriekš sagatavojoties nosaukt sērijas numuru (sērijas numurs tiek nodrošināts, sākot ar 2010 gada

kolekciju).

- Tirgotājam ir pienākums sazināties ar uzņēmumu "L'Inglesina Baby S.p.A.", lai vienotos par iespējami labāko risinājumu atbilstoši konkrētajai situācijai, un pēc tam nodrošināt klientam norādījumus.
- Uzņēmuma "L'Inglesina Baby S.p.A." klientu apkalpošanas centra darbinieki var sniegt jebkādu informāciju, ja tiek saņemts rakstisks pieprasījums, izmantojot tīmekļa vietnes www.inglesina.com sadaļā "Warranty and Assistance" (Garantija un atbalsts) pieejamo veidlapu.

IETEIKUMI SAISTĪBĀ AR IZSTRĀDĀJUMA TĪRĪŠANU UN APKOPI

- Lietotājam regulāri jāveic izstrādājuma apkope.
- Nekādā gadījumā ar spēku nedarbiniet jebkurus mehānismus vai kustīgās daļas. Ja rodas šaubas, risinājumu vispirms meklējiet rokasgrāmatā.
- Nenovietojiet izstrādājumu glabāšanai, ja tas ir mitrs, kā arī novietojiet to mitrā vidē, citādi var veidoties pelējums.
- Izstrādājums jāglabā sausā vietā.
- Izstrādājumu nevajadzēto ilgstoši pakļaut nelabvēlīgu laika apstākļu, ūdens, lietus vai sniega iedarbībai, turklāt ilgstošas saules gaismas ietekmē daudziem materiāliem var mainīties krāsa.
- Ja izstrādājums tiek lietots pludmalē, pēc tam rūpīgi notīriet un nožāvējiet to, lai likvidētu smilšu un sāls pārpalikumus.
- Plastmasas un metāla daļas tīriet ar drānu, kas samitrināta ūdenī, kam pievienots neredzams mazgāšanas līdzekļa. Nelietojiet šķīdinātājus, amonjaku vai benzīnu.
- Ja metāla daļas nonāca saskarē ar ūdeni, rūpīgi nosusiniet

tās, lai neveidotos rūsas.

- Kustīgajām daļām vienmēr jābūt tīrām. Ja nepieciešams, ieeļļojiet tās ar atbilstošu smērvielu.
- Uzraugiet, lai uz riteņiem neuzkrājas netīrumi un/vai smiltis.

IETEIKUMI SAISTĪBĀ AR AUDUMA DAĻU TĪRĪŠANU

- Auduma daļas ieteicams mazgāt atsevišķi no citiem auduma izstrādājumiem.
- Periodiski tīriet auduma daļas, izmantojot audumam paredzētu suku ar mīkstiem sariem.
- Ņemiet vērā uz etiķetes sniegtos norādījumus saistībā ar auduma mazgāšanu.



Mazgāt ar rokām, aukstā ūdenī.



Nelietot balinātāju.



Neievietot centrifūgā.



Žāvēt neizkārta vietā, kur audums netiek pakļauts saules gaismas ietekmei.



Negludināt.



Netīrīt ķīmiskajā tīrītavā.

- Pirms auduma daļu lietošanas vai novietošanas glabāšanā, pilnībā izžāvējiet tās.

NORĀDĪJUMI



Pēr tē parandaluar lēndimet, mbajeni fēmijēn larg kur shpalosni dhe palosni kētē produkt.



Nekādā gadījumā neizmantojiet aizmugurējo rokturi ratiņu pacelšanai, ja tajos sēž bērns.

DAĻU SARAKSTS

1. att.

- A Priekšējo riteņu bloks
- B Aizmugurējo riteņu bloki
- C Mantu grozs
- D Aizsargrokturis
- E Jumts
- F Lietus pārsegs (ja ietverts komplektā)
- G Pārsegs (ja ietverts)
- H Barošanas pudelītes turētājs (ja ietverts komplektā)

AIZMUGURĒJO RITEŅU BLOKA MONTĀŽA/DEMONTĀŽA

- 2. att. Ievietojiet riteņu bloku (B) aizmugurējā caurulē.
- 3. att. Nospiediet spiedpogu (P1) un pievienojiet aizmugurējos riteņus (B), līdz atskan KLIKŠĶĪS, kas liecina par pareizu pievienošanu.

UZMANĪBU! Pirms lietošanas pārļiecinieties, vai riteņi ir pareizi pievienoti.

- 4. att. Lai riteņus noņemtu, nospiediet pogu (P1) un vienlaicīgi noņemiet tos.

RATIŅU ATVĒRŠANA

- 5. att. Nospiediet sviru (P2), kas uzstādīta uz labās puses roktura, un stingri paceliet ratiņus, līdz tie pilnībā atveras.
- 6. att. Lai pabeigtu atvēršanu, uzspiediet uz pedāļa (P3), līdz ratiņi tiek atvērti horizontālā fiksācijas pozīcijā.
- 7. att. **UZMANĪBU!** Pirms lietošanas pārļiecinieties, vai visi abās pusēs esošie stiprinājuma mehānismi ir pareizi pievienoti.

RATIŅU SALIKŠANA

- 8. att. Nospiediet pogu (P4) un paceliet aizmugurējo rokturi (P5).

9. att. Bīdriet aizmugurējo rokturi (**P5**) augšup, līdz ratiņi pilnībā aizveras.

AIZMUGURĒJO RITĒŅU BREMZES

10. att. Lai aktivizētu bremzes, spiediet aizmugurējo riteņu bloka labajā pusē novietoto sviru (**P6**) leļup.

Apstājoties, vienmēr aktivizējiet bremzes.

PRIEKŠĒJO RITĒŅU BLOKĒŠANA/ATBRĪVOŠANA

11. att. Ratiņi ir aprīkoti ar grozāmiem riteņiem, kurus var bloķēt/atbrīvot, vienkārši izmantojot pie priekšējiem riteņiem uzstādīto sviru (**P7**).

PRIEKŠĒJO RITĒŅU BLOKA NOŅEMŠANA

12. att. Ja nepieciešams, priekšējos riteņus var viegli noņemt.

Lai tos noņemtu, nospiediet mazo sviru, kas uzstādīta riteņu bloka (**P8**) iekšdaļā, kā parādīts attēlā, un vienlaicīgi noņemiet riteņus.

13. att. Lai riteņus (**A**) no jauna pievienotu, pievienojiet tos tādā pašā secībā, kādā noņēmat (**P9**), un bīdriet, līdz atskan klikšķis.

UZMANĪBU! Pirms lietošanas pārliecinieties, vai riteņi ir pareizi pievienoti.

MANTU GROZS

14. att. Ratiņi ir aprīkoti ar ietilpīgu mantu grozu (**C**).

Lai tos piestiprinātu, vispirms uzbīdriet četras aizmugurējās rievas (**C1-C2**) uz attiecīgajiem ratiņu āķiem (**P10-P11**) un pēc tam uzbīdriet divas priekšējās rievas (**C3**).

ATZVELTNES SLĪPUMA REGULĒŠANA

15. att. Atzveltnei var regulēt trīs slīpuma pozīcijas, izmantojot centrālo vadības ierīci (**P12**).

KĀJU BALSTA PLATFORMAS REGULĒŠANA

16. att. Lai kāju balsta platformu nolaistu zemāk, izmantojiet abas apakšdaļā esošās sviras (**P13**), vienlaicīgi bīdot platformu leļup.

17. att. Lai platformu paceltu, vienkārši bīdriet to augšup, un platforma automātiski nofiksēsies.

DROŠĪBAS JOSTAS

18. att. Pārbaudiet, vai jostas ir uzstādītas tām paredzētajās spraugās, plecu līmeni vai augstāk. Ja pozīcija nav pareiza, noņemiet jostas un no jauna pievienojiet tās citās spraugās. Abas jostas vienmēr pievienojiet vienāda augstuma spraugās.

19. att. Pārliecinieties, vai muguras daļas lences ir pareizi ievietotas vidukļa daļas lenču galos.

20. att. Ievietojiet lenču galus sprādzē.

21. att. Vidukļa daļas siksnām vienmēr jābūt izvērtām cauri sānu cilpām (**P14**) un, ja tiek izmantotas, tām jābūt atbilstoši noregulētām, lai pareizi atbalstītu bērnu.

22. att. Stakles daļas siksnas vienmēr izmantojiet kopā ar jostas daļas siksnām, pareizi noregulējot tās.

UZMANĪBU! Ja iepriekš minētais nosacījums netiks ievērots, bērns var izkrist vai izslīdēt no ratiņiem un gūt nopietnus savainojumus.

AIZSARGROKTURA LIETOŠANA

23. att. Pievienojiet aizsargrokturi (**D**), ievietojot tā galus attiecīgajās sānu slīdēs (**P15**) un bīdriet, līdz atskan klikšķis.

24. att. Aizsargrokturi var atvērt vienā sēnā vai pilnībā noņemt. Lai to atvērtu, noņemiet sviru (**P16**). Lai to noņemtu, pretējā secībā izpildiet iepriekš aprakstītās darbības.

JUMTA PIEVIENOŠANA

25. att. Lai ratiņiem pievienotu jumtu (**E**), bīdriet divas sānu stieņos esošās slīdes (**H1**), līdz tās tiek pilnībā pievienotas.

26. att. Kad tas ir izdarīts, pārliecinieties, vai visas kniedes ir pareizi pievienotas ratiņiem.

Lai to noņemtu, izpildiet iepriekš aprakstītās darbības pretējā secībā.

27. att. Lai jumtu salocītu, vienkārši novietojiet to vēlamajā pozīcijā.

SAULES AIZSARGS

28. att. Jumtā ir iebūvēts auduma ieliktnis, kas nodrošina aizsardzību pret sauli un lielāku vispārējās aizsardzības laukumu.

JUMTA PĀRSEGA KOPŠANA

29. att. Ja jumta pārsegs jānotīra, to var noņemt. Atvienojiet pogas (**H2**), kas atrodas abās jumta savienojuma vietās (**H3**).

30. att. Pēc tam atvienojiet īsāko priekšējo lenti (**H4**) un garāko aizmugurējo lenti (**H5**) no abām savienojuma vietām (**H3**) un pilnībā noņemiet pārsegu.

31. att. Lai auduma daļu no jauna pievienotu, ievietojiet īsāko lenti (**H4**) atbilstošajā iekšējās auduma daļas vadīklas priekšdaļā un garāko lenti (**H5**) - aizmugurē.

32. att. Visbeidzot ievietojiet abas lentes atbilstošajos savienojuma vietu ietvaros (**H3**), līdz tās tiek pilnībā ievietotas. Vienmēr pārliecinieties, vai īsākā lente (**H4**) ir pievienota priekšpusē un garākā lente (**H5**) - aizmugurē.

LIETUS PĀRSEGS (JA IETVERTS KOMPLEKTĀ)

33. att. Lai ratiņiem pievienotu lietus pārsegu (**F**), pareizi novietojiet to uz ratiņiem un piestipriniet abas gumijas lentes (**R1**) pie sānu caurulēm.

34. att. Pēc tam aplieciet abas gumijas lentes (**R2**) ap priekšējām caurulēm. Nodrošiniet, lai āķi ir piestiprināti zem priekšējās kāju balsta platformas.

PĀRSEGS (JA IETVERTS)

35. att. Uzlieciet pārsegu (**G**) tā, lai tas nosegtu aizsargrokturi.

36. att. Pievienojot pārsega otro pusi atbilstošā pozīcijā, bērnam tiks nodrošināta aizsardzība pret aukstumu.

BAROŠANAS PUDELĪTES TURĒTĀJS (JA IETVERTS KOMPLEKTĀ)

37. att. Lai barošanas pudelītes turētāju (**H**) piestiprinātu pie ratiņiem, novietojiet to uz atbilstošā āķa (**P17**) un stingri spiediet leļup, līdz pudelītes turētājs ir pilnībā uzbīdīts uz āķa.

AUDUMA DAĻU APKOPE

Lai pareizi koptu auduma daļas, tās ieteicams periodiski noņemt.

38. att. Atvienojiet divas apakšējās gumijas lentes (**V1**) no kāju balsta platformas, noņemot tās no savienojumiem (**P18**).

39. att. Atbrīvojiet visas pogas (**V2**).

40. att. Noņemiet plecu polsterus no muguras daļas lencēm.

41. att. Izņemiet vidukļa daļas siksnas no sānu cilpām (**P14**). Pirms to izņemšanas, uzraugiet, lai pirmais ierobs šķērso centrālo sprādzi cauri sānu cilpai.

42. att. Ievietojiet plecu lences un stakles daļas lenci auduma caurumos un pilnībā izvelciet tās ārā.

43. att. Stingri piespiežot, noņemiet abas puses no ratiņu ietvara un pilnībā noņemiet auduma daļu.

BRĪDINĀJUMS! Pirms lietošanas pārliecinieties, vai auduma daļa ir pilnībā noņemta.

ĮSPĖJIMAS



PRIEŠ NAUDOJIMĄ ĮDĖMIAI PERSKAITYKITE ŠIĄ INSTRUKCIJĄ IR IŠSAUGOKITE JĄ ATEIČIAI. NESILAIKYDAMI ŠIOS INSTRUKCIJOS GALITE SUKELTI PAVOJŲ SAVO VAIKUI.

JŪS ESATE ATSAKINGI UŽ SAVO VAIKO SAUGUMĄ.

DĖMESIO! NIEKADA NEPALIKITE VAIKO BE PRIEŽIŪROS: TAI GALI BŪTI PAVOJINGA. NAUDODAMIESI GAMINIU BŪKITE ITIN ATSARGŪS.

- Šis gaminys tinka vaikams:
 - nuo gimimo iki 15 kg svorio (pagal Europos standartą EN 1888).
- Naujagimiams rekomenduojama naudoti kėdutę maksimaliai atloštoje padėtyje.

DĖMESIO!

- NIEKADA NEPALIKITE VAIKO BE PRIEŽIŪROS.
- PRIEŠ NAUDODAMI ĮSITIKINKITE, KAD VISI UŽRAKTAI IR FIKSAVIMO ĮTAISAI NUSTATYTI TINKAMAI.
- SIEKIANT IŠVENGTI SUŽALOJIMŲ PAVOJAUS IŠLANKSTANT ARBA SULANKSTANT GAMINĮ BŪTINA PASIRŪPINTI, KAD VAIKAS BŪTŲ ATOKIAU.
- NELEISKITE VAIKUI ŽAISTI SU ŠIUO GAMINIU.
- VISUOMET NAUDOKITE SAUGOS DIRŽŲ SISTEMĄ.
- ŠIS GAMINYS NĖRA PRITAIKYTAS NAUDOTI BĖGIOJANT AR VAŽINĖJANT RIEDUČIAIS.

SAUGUMAS

- Prieš montuodami įsitinkite, kad transportavimo metu gaminys ir jo dalys nebuvo pažeistos. Aptikus pažeidimų gaminio naudoti negalima, jis turi būti laikomas vaikams nepasiekiamoje vietoje.
- Dėl savo vaiko saugumo prieš naudodami gaminį nuimkite visus plastikinius maišus ir pašalinkite visus pakavimo elementus, tokias medžiagas laikykite kūdikiams ir mažiems vaikams nepasiekiamoje vietoje.
- Šiuo vežimėliu galima vežti tik tiek vaikų, kiek yra numatęs gamintojas.
- Vienoje sėdynėje galima vežti tik vieną vaiką.
- Gaminiumi galima naudotis tik įsitikinus, kad visos jo dalys tinkamai pritvirtintos ir sureguliuotos.
- Niekada nestatykite gaminio arti laiptų ar pakopų.
- Nekiškite pirštų į mechanizmus.
- Nepalikite vežimėlio su vaiku ant šlaito, netgi jei įjungtas stabdis. Stabdžio efektyvumas yra ribotas, jis gali neišlaikyti vežimėlio ant stataus šlaito.
- Prieš palikdami stovėti vežimėlį pastumkite pirmyn/atgal ir įsitinkite, kad stabdis tinkamai įjungtas.
- Didžiausias leistinas į krepšį dedamų daiktų svoris - 3 kg. Didžiausia buteliuko laikiklio apkrova - 0,5 kg. Griežtai draudžiama viršyti didžiausią nurodytą leistiną svorį, nes dėl to vežimėlis gali tapti nestabilus, o tai yra pavojinga.
- Bet kokia rankenos ir (arba) atlošo ir (arba) šoninė apkrova gali turėti neigiamos įtakos gaminio stabilumui.
- Lipant laiptais arba važiuojant eskalatoriumi vaiką būtina iškelti iš vežimėlio.
- Reguliariai tikrinkite gaminį ir visas jo dalis, ar nėra pažeidimų ir (arba) nusidėvėjimo požymių, ar siūlės nėra iširusios ir nesuplyšusios.
- Nepamirškite apie atviros liepsnos ir kitų šilumos šaltinių, pvz., radiatorių, židinių, elektrinių ir dujinių viryklių ir t.t. keliamą pavojų: nepalikite gaminio arti šilumos šaltinių.
- Pasirūpinkite, kad visi galimi pavojaus šaltiniai (pvz., kabeliai, elektros laidai ir t.t.) būtų vaikui nepasiekiami.
- Niekada nepalikite vaiko vežimėlyje be priežiūros, jeigu netoliese yra virvių, užuolaidų ar kitų objektų, už kurių laikydamasis vaikas galėtų išlipti arba įsipainioti į juos ir užsismaugti.

SAUGOS DIRŽAI

- Visuomet naudokite saugos diržų sistemą ir niekada nepalikite vaiko be priežiūros.
- Per tarpkojį einantį diržą visuomet naudokite kartu su per juosmenį segamu diržu.
- Visuomet tinkamai įtempkite ir sureguliuokite saugos diržus, kad vaikas neiškristų ir (arba) neišslystų ir nekiltų pavojus sunkiai susižaloti.
- Tinkamai naudojama saugos diržų sistema jokiais būdais neatstoja deramos suaugusiųjų priežiūros.
- Atminkite, kad buomelis nėra efektyvus vaiko fiksavimo elementas. Visuomet naudokite saugos diržų sistemą.
- Vaikui prisegti skirtus diržus, pavadžius ir kitus panašius gaminius, kurie atitinka galiojančių teisės aktų reikalavimus ir kurie nėra pridedami prie šio gaminio, taip pat galima naudoti su sąlyga, kad jie bus kruopščiai pritvirtinti prie sėdynės šonuose esančių žiedų (**21 pav. - P14 detalė**).

REKOMENDACIJOS DĖL NAUDOJIMO

- Neleiskite, kad neprižiūrimi vaikai ar gyvūnai žaistų netoli šio gaminio ar ant jo laiptų.
- Prieš įkeldami vaiką į vežimėlį ar prieš jį iškeldami, prieš

palikdami stovėti ir kiekvieną kartą prieš montuodami / nuimdami bet kokį priedą visuomet įsitikinkite, kad stabdis yra įjungtas.

- Montavimo, ardymo ir reguliavimo darbus gali atlikti tik suaugę asmenys. Pasirūpinkite, kad asmenys, kurie naudos gaminį (auklė, seneliai ir t.t.), žinotų, kaip tinkamai jį eksploatuoti.
- Ką nors reguliuodami visuomet stebėkite, kad vaikas nesiliestų prie jokios judančios gaminio dalies (pvz., atlošo, gaubto ir t.t.). Prieš atlikdami tokius veiksmus visuomet įsitikinkite, kad stabdis yra tinkamai įjungtas.
- Nemėginkite gaminio išlankstyti, sulankstyti ar ardyti, kol jame sėdi vaikas.
- Bet koku atveju atlikdami šiuos veiksmus būkite itin atsargūs, kai vaikas yra netoliese.
- Atliekant šiuos veiksmus galima prispausti ir sužaloti pirštus.
- Keliaudami kitomis transporto priemonėmis (pvz., važiuodami traukiniu, metro, autobusu, skrisdami lėktuvu) iškelkite vaiką iš vežimėlio.
- Nenaudojamą gaminį būtina laikyti vaikams nepasiekiamoje vietoje. Šis gaminys nėra žaislas!
- Jeigu vežimėlis ilgai stovėjo saulėkaitoje, palaukite, kol jis atvės, ir tik tuomet sodinkite į jį vaiką.

APSAUGA NUO LIETAUS

DĖMESIO!

- Naudoti prižiūrint suaugusiems.
- Naudodami įsitikinkite, kad apsauga nuo lietaus nesiliečia su vaiko veidu.
- Nenaudokite apsaugos nuo lietaus ant gaminio be gaubto, galinčio ją prilaikyti.
- Naudokite tik „Inglesina“ nurodytą gaminį.
- Nenaudokite ant kitokių gaminių nei rekomendavo gamintojas.
- Norėdami išvengti uždusimo arba perkaitimo, nenaudokite saulėje arba uždaroje patalpose.
- Skalbkite rankomis 30° C temperatūroje.

GARANTIJOS SĄLYGOS

- L'Inglesina Baby S.p.A garantuoja, kad kiekvienas gaminys yra suprojektuotas ir pagamintas laikantis Europos Sąjungoje ir tų šalių, kur gaminiu yra prekiaujama, galiojančių bendrųjų gaminio kokybės ir saugos standartų / reglamentų.
- L'Inglesina Baby S.p.A garantuoja, kad gamybos metu buvo atliekami įvairūs kokybės patikrinimai ir kad kiekvieno gaminio kokybė taip pat yra patikrinta. L'Inglesina Baby S.p.A garantuoja, kad visi iš įgalioto pardavėjo įsigijami produktai neturės surinkimo ar gamybos broko.
- Ši garantija jokiais būdais nepanaikina galiojančiais nacionaliniais teisės aktais vartotojui suteikiamų teisių, kurios gali skirtis priklausomai nuo to, kurioje šalyje gaminys buvo įsigytas; tuo atveju, jeigu čia išdėstytos nuostatos prieštarautų nacionaliniams teisės aktams, pirmenybė turi būti teikiama nacionaliniuose teisės aktuose išdėstytoms nuostatom.
- L'Inglesina Baby S.p.A gaminiui suteikia 24 mėnesių garantiją nuo medžiagos ar gamybos broko su sąlyga, kad gaminys bus naudojamas įprastai, laikantis instrukcijoje išdėstytų nurodymų; garantijos laikotarpis pradedamas skaičiuoti nuo gaminio įsigijimo dienos.
- Garantija galioja tik toje šalyje, kurioje gaminys buvo įsigytas ir tik tuo atveju, jeigu jis įsigytas iš įgalioto pardavėjo.
- Suteikiama garantija galioja tik pirmajam gaminį įsigijusiam savininkui.
- Detalės su gamykliniu broku pagal garantiją keičiamos arba taisomos nemokamai. L'Inglesina Baby S.p.A pasilieka teisę savo nuožiūra nuspręsti - remontuoti brokuotą gaminį ar pakeisti jį nauju.
- Norint pasinaudoti garantija būtina nurodyti gaminio

serijos numerį ir pateikti įsigijimą patvirtinančio kvito kopiją, kurioje aiškiai matytųsi gaminio įsigijimo data.

• Ši garantija bus automatiškai panaikinta ir nustos galioti, jeigu:

- gaminys bus naudojamas ne pagal paskirtį, nurodytą atitinkamoje instrukcijoje.
- gaminys bus naudojamas nesilaikant atitinkamos instrukcijos.
- bus nustatyta, kad gaminys buvo taisomas neįgaliose klientų aptarnavimo centruose.
- bus nustatyta, kad gaminio konstrukcija arba medžiaginė dalis buvo modifikuota ir (arba) tvarkoma be gamintojo leidimo. Bet kokie gaminio pakeitimai atleidžia L'Inglesina Baby S.p.A nuo bet kokių įsipareigojimų.
- bus nustatyta, kad defektas atsirado dėl aplaidumo ar neatsargaus naudojimo (pvz., smarkių smūgių į konstrukcinius elementus, agresyvių cheminių medžiagų poveikio ir t.t.).
- bus nustatyta, kad defektas atsirado dėl įprasto nusidėvėjimo (pvz., ratukų, judančių dalių, audinio) ilgai ir nuolat naudojant gaminį.
- bus nustatyta, kad gaminį pažeidė (netgi netyčia) pats savininkas arba tretis asmenys (pvz., gabenant kaip bagažą oro transportu arba naudojantis kitomis priemonėmis).
- gaminys bus išsiųstas pardavėjui sutaisyti be originalaus kvito ir (arba) nenurodžius serijos numerio, arba jeigu įsigijimo data ir (arba) serijos numeris kvite yra neįskaitomi.
- Garantija netaikoma pažeidimams, kurie padaryti naudojant ne L'Inglesina Baby tiekiamus ir (arba) Inglesina Baby nepatvirtintus priedus.
- L'Inglesina Baby S.p.A neprisiima jokios atsakomybės už turto sugadinimą ar kūno sužalojimą dėl netinkamo gaminio naudojimo ir (arba) naudojimo ne pagal paskirtį.
- Įmonė įsipareigoja užtikrinti galimybę atlikti gaminių techninį aptarnavimą pasibaigus garantiniam laikotarpiui daugiausia ketverius (4) metus nuo tokių gaminių pardavimo dienos; praėjus šiam terminui visi techninio aptarnavimo atvejai vertinami atskirai.

ATSARGINĖS DALYS / APTARNAVIMAS PO PARDAVIMO

- Siekiant užtikrinti sklandų ir ilgalaikį gaminio veikimą reikia reguliariai tikrinti saugos įrenginių būklę. Nustačius bet kokį gedimą ir (arba) anomaliją gaminiu naudotis draudžiama. Tokiu atveju reikia nedelsiant kreiptis į įgaliotą pardavėją arba Inglesina klientų aptarnavimo centrą.
- Naudokite tik L'Inglesina Baby S.p.A tiekiamas ir (arba) patvirtintas atsargines dalis ir priedus.

KĄ DARYTI PRIREIKUS PAGALBOS

- Prireikus pagalbos dėl įsigyto gaminio nedelsdami kreipkitės į Inglesina pardavėją, iš kurio įsigijote gaminį, ir būkite pasirengę nurodyti gaminio, dėl kurio iškilo problemų, serijos numerį (serijos numerį turi nuo 2010 metų parduodamos kolekcijos gaminiai).
- Kiekvieno atskiru atveju pardavėjas privalo susisiekti su Inglesina ir suderinti, kokių veiksmų geriausia imtis, o tada pateikti atitinkamus nurodymus.
- Užpildžius interneto svetainėje www.inglesina.com skiltyje „Garantija ir pagalba“ esančią formą iš Inglesina klientų aptarnavimo centro galima gauti bet kokią reikiamą informaciją.

REKOMENDACIJOS DĖL GAMINIO VALYMO IR PRIEŽIŪROS

- Šis gaminys reikalauja nuolatinės naudotojo priežiūros.
- Niekada nemėginkite pajudinti mechanizmų ar judančių dalių per jėgą; jeigu abejojate, pirmiausia pasitikslinkite

instrukcijoje.

- Nepadėkite gaminio saugoti, jeigu jis yra šlapias ar drėgnas, ir nepalikite jo drėgnoje aplinkoje, nes gali susidaryti pelėsis.
- Gaminį laikykite sausoje vietoje.
- Saugokite gaminį nuo meteorologinių reiškinų poveikio, vandens, lietaus ar sniego; be to, ilgai ir nuolat laikant saulėje daugumos medžiagų spalva gali pasikeisti.
- Plažė naudotą gaminį būtina kruopščiai nuplauti ir išdžiovinti, kad ant jo neliktų smėlio ir druskos.
- Plastikines ir metalines dalis valykite drėgna šluoste arba švelnia valymo priemone; valymui nenaudokite tirpiklių, amoniako ar benzino.
- Kruopščiai nusausinkite metalines dalis, jeigu ant jų pateko vandens, kad gaminys nepradėtų rūdyti.
- Rūpinkitės, kad visos judančios dalys būtų švarios, o esant reikalui patepkite jas alyva.
- Rūpinkitės, kad ant ratukų nebūtų dulkių ir (arba) smėlio.

REKOMENDACIJOS DĖL MEDŽIAGOS VALYMO

- Medžiagą rekomenduojama skalbti atskirai nuo kitų skalbinių.

- Periodiškai atšviežinkite medžiagines dalis švelniu drabužiams skirtu šepetiu.
- Vadovaukitės etiketėse pateiktais nurodymais dėl skalbimo.



Plaukite rankomis šaltame vandenyje.



Nebalinti.



Nedžiovinti džiovyklėje.



Džiovinti patiesus pavėsyje.



Nelyginti.



Nenaudoti cheminio valymo.

- Prieš naudodami arba padėdami medžiagą saugoti palaukite, kol ji visiškai išdžius.

INSTRUKCIJOS



Siekiant išvengti sužalojimų sulankstant arba išlankstant gaminį vaikai turėtų laikytis atokiau.



Nekelkite vežimėlio už galinės rankenos, kai vežimėlyje yra kūdikis.

DALIŲ SĄRAŠAS

pav. 1

- A Priekinių ratų agregatas
- B Galinių ratų agregatas
- C Krepšelis daiktams
- D Buomelis
- E Gaubtas
- F Gaubtas nuo lietaus (jeigu yra)
- G Mova (jei yra)
- H Buteliuko laikiklis (jeigu yra)

GALINIO RATO AGREGAT / NUĖMIMAS

pav. 2 Įstatykite rato agregatą (B) į galinį vamzdį.

pav. 3 Nuspauskite spaudę (P1) ir pritvirtinkite galinius ratus (B) iki išgirsite SPRAGTELĖJIMĄ, kuris reiškia, kad ratai užfiksuoti.

DĖMESIO: prieš naudojimą įsitikinkite, kad ratai tvirtai uždėti.

pav. 4 Norėdami juos nuimti, nuspauskite spaudę (P1) ir tuo metu nuimkite ratą.

VEŽIMĖLIO IŠLANKSTYMAS

pav. 5 Spausdami ant dešinės rankenos sumontuotą svirtį (P2), pakelkite tvirtai vežimėlį, kol jis visiškai atsidarys.

pav. 6 Kad baigtumėte, spauskite pedalą (P3), kol šis užsifiksuos horizontalioje padėtyje.

pav. 7 **DĖMESIO: prieš naudojimą įsitikinkite, kad visi uždarymo mechanizmai teisingai uždėti iš abiejų pusių.**

VEŽIMĖLIO SULANKSTYMAS

pav. 8 Nuspauskite spaudę (P4) ir kelkite galinę rankeną (P5).

pav. 9 Tvirtai traukite galinę rankeną (P5) į viršų, kol vežimėlis visiškai užsidarys.

GALINIŲ RATŲ STABDIS

pav. 10 Nuspauskite žemyn ant dešiniojo galinio rato agregato sumontuotą svirtį (P6), kad įjungtumėte stabdį. **Sustojimo metu visuomet įjunkite stabdį.**

PRIEKINIŲ RATŲ FIKSAVIMAS / ATLAISVINIMAS

pav. 11 Jūsų vežimėlis turi pasukamus priekinius ratukus, kuriuos galima užfiksuoti arba atlaisvinti ant jų sumontuota svirtimi (P7).

PRIEKINIŲ RATUKŲ NUĖMIMAS

pav. 12 Jei reikia, lengvai galima nuimti priekinius ratus. Norėdami juos nuimti, spauskite mažą svirtelę rato agregato viduje (P8), kaip parodyta paveikslėlyje, ir tuo metu nuimkite ratą.

pav. 13 Norėdami vėl uždėti ratus (A), įstatykite juos atitinkamai į angas (P9) ir spauskite, kol užsifiksuos vietoje.

DĖMESIO: prieš naudojimą įsitikinkite, kad ratai tvirtai uždėti.

KREPŠELIS DAIKTAMS

pav. 14 Vežimėlis turi talpų krepšelį daiktams (C). Norėdami pritvirtinti, pirmiausia užkabinkite 4 galines prorėžas (C1-C2) ant specialių vežimėlio kabliukų (P10-P11), tada užkabinkite dvi priekines prorėžas (C3).

ATLOŠO REGULIAVIMAS

pav. 15 Nugaros atlošą galima nustatyti į tris padėtis: naudodami centrinį mechanizmą (P12), nustatykite nugaros atlošą į pageidaujamą padėtį.

PAKOJOS REGULIAVIMAS

pav. 16 Norėdami nuleisti pakoją, nuspauskite šone esančias svirtis (P13) ir stumkite žemyn.

pav. 17 Norint pakelti pakoją užtenka traukti į viršų; ji užsifiksuos automatiškai.

SAUGOS DIRŽAI

pav. 18 Įsitinkinkite, kad diržų galai įstatyti į lizdus pečių lygyje arba truputį aukščiau. Jeigu diržai pritvirtinti netinkamai, ištraukite ir įstatykite į kitą lizdų porą; visuomet kiškite į tame pačiame aukštyje esančius lizdus.

pav. 19 Įsitinkinkite, kad perpetinis diržas būtų tinkamai sujungtas su per juosmenį einančiu diržu.

pav. 20 Diržo galus įstatykite į centrinę sagtį.

pav. 21 Per juosmenį einantį diržą visuomet būtina prakišti pro šonines kilpas (P14), o naudojant jį būtina deramai sureguliuoti ir tinkamai prisegti vaiką.

pav. 22 Per tarpkojį einantį diržą visuomet naudokite kartu su per juosmenį segamu diržu, deramai sureguliuokite abu diržus.

ATSARGIAI! Nesiėmus šių atsargos priemonių vaikas gali iškristi arba išslysti iš vežimėlio ir sunkiai susižaloti.

BUOMELIO NAUDOJIMAS

pav. 23 Uždėkite amortizacinį strypą (D), galus įstatydami į specialias angas šoniniuose sujungimuose (P15) ir spauskite, kol užsifiksuos tinkamoje padėtyje.

pav. 24 Buomelis gali būti atidarytas vienoje pusėje arba jį galima nuimti visiškai. Norėdami atidaryti nuspauskite buomelio atlaisvinimo svirtį (P16); norėdami nuimti nuspauskite svirtį ir kitoje pusėje.

GAUBTO MONTAVIMAS

pav. 25 Norėdami pritvirtinti gaubtą (E) prie vežimėlio, įstatykite du laikiklius (H1) ant šoninių vamzdžių ir užfiksuokite juos.

pav. 26 Kai gaubtas bus tinkamoje padėtyje, patikrinkite, ar visi spaustukai yra pritvirtinti prie vežimėlio. Norėdami nuimti gaubtą aprašytus veiksmus atlikite atbuline seka.

pav. 27 Norint sulankstyti gaubtą pakanka jį nustatyti į pageidaujamą padėtį.

APSAUGA NUO SAULĖS

pav. 28 Gaubtas yra su specialiu įdėklu, kuris labiau apsaugo nuo saulės.

GAUBTO MEDŽIAGOS PRIEŽIŪRA

pav. 29 Gaubto medžiaga yra nuimama, todėl ją patogų prižiūrėti. Atsekite spaudes (H2) nuo abiejų gaubtuvo sujungimų (H3).

pav. 30 Tada atsekite priekinę trumpesnę juostą (H4) ir galinę ilgesnę juostą (H5) nuo abiejų sujungimų (H3) ir visiškai nuimkite audinį.

pav. 31 Norėdami vėl uždėti įdėklą, įstatykite trumpesnę juostą (H4) į priekinį, o ilgesnę juostą (H5) - į galinį pamušalo kreipiklį.

pav. 32 Įstatykite abi juosteles į specialų sujungimų korpusą (H3) iki visiškai užsifiksuos ir įsitinkinkite, ar trumpesnė juostelė (H4) yra įstatyta priekyje, o ilgesnė juostelė (H5) - gale.

GAUBTAS NUO LIETAUS (JEIGU YRA)

pav. 33 Norėdami pritvirtinti prie vežimėlio gaubtą nuo lietaus (F), tinkamai jį pridėkite ir užkabinkite abi juostas (R1) už šoninių vamzdžių.

pav. 34 Tada užkabinkite abu elastinius diržus (R2) už priekinių vamzdžių; įsitinkinkite, kad kabliukai tvirtai užkabinti po priekine pakoja.

MOVA (JEI YRA)

pav. 35 Kabinkite movą (G) po rankena.

pav. 36 Movą galima panaudoti vaikui apsaugoti nuo šalčio.

BUTELIUKO LAIKIKLIS (JEIGU YRA)

pav. 37 Norėdami pritvirtinti buteliuko laikiklį (H) prie vežimėlio uždėkite jį ant kablo (P17) ir stipriai patraukite žemyn, kad laikiklis užsifiksuotų.

PAMUŠALO PRIEŽIŪRA

Tinkamai priežiūrai užtikrinti, rekomenduojama periodiškai išimti pamušalą.

pav. 38 Atjunkite dvi apatines elastines juostas (V1) nuo pakojos ir nuimkite nuo laikiklių (P18).

pav. 39 Atjunkite visas spaudes (V2).

pav. 40 Atjunkite pečių įklotus nuo galinių juostelių.

pav. 41 Nuimkite liemens juostą nuo šoninių kilpų (P14) taip, kad prieš nuimant, pirmasis centrinės sagties dantukas pralįstų per šoninę kilpą.

pav. 42 Ištraukite pečių juostas bei tarpkojo juostą per pamušalo kilpas ir visiškai nuimkite.

pav. 43 Stipriai traukdami, nuimkite abu šonus nuo vežimėlio korpuso konstrukcijos ir visiškai išimkite pamušalą.

DĖMESIO: prieš naudojimą įsitinkinkite, kad pamušalas įstatytas teisingai.

UPOZORENJA



PAŽLJIVO PROČITAJTE OVA UPUTSTVA PRE UPOTREBE I SAČUVAJTE IH ZA UBUDUĆE. AKO SE NE PRIDRŽAVATE OVIH UPUTSTAVA MOŽETE UGROZITI BEZBEDNOST SVOG DETETA. BEZBEDNOST VAŠEG DETETA JE VAŠA OBAVEZA.

PAŽNJA! NIKADA NE OSTAVLJAJTE DETE BEZ NADZORA: TO MOŽE BITI OPASNO. BUDITE VRLO PAŽLJIVI PRI KORIŠĆENJU PROIZVODA.

• Ovaj proizvod se može koristiti za decu:

- od rođenja do 15 kg (prema evropskom standardu EN 1888).
- Kod novorođenčadi, savetuje se korišćenje sedišta u ispruženom položaju.

PAŽNJA!

- NIKADA NE OSTAVLJAJTE SVOJE DETE BEZ NADZORA.
- UVERITE SE DA SU SVI ELEMENTI ZA BLOKIRANJE PRIČVRŠĆENI PRE KORIŠĆENJA.
- DA BISTE IZBEGLI POVREDU I PRIKLJEŠTENJE PRSTA, UVERITE SE DA JE VAŠE DETE DOVOLJNO UDALJENO PRILIKOM RASKLAPANJA I SKLAPANJA PROIZVODA.
- NE DOZVOLITE DA SE VAŠE DETE IGRA OVIM PROIZVODOM.
- UVEK KORISTITE SIGURNOSNE POJASEVE.
- OVAJ PROIZVOD NIJE POGODAN ZA TRČANJE ILI KOTRLJANJE.

BEZBEDNOST

- Pre sklapanja, potvrdite da proizvod i svi njegovi delovi nisu oštećeni tokom prevoza. Ako je to slučaj, nemojte da koristite proizvod i držite ga van domašaja dece.
- Za bezbednost vašeg deteta, uklonite sve plastične kese i elemente koji pripadaju pakovanju pre korišćenja, i u svakom slučaju, čuvajte ih van domašaja novorođenčadi i dece.
- Ovaj proizvod se mora koristiti samo za broj dece za koji je projektovan.
- Koristite ovaj proizvod za nošenje samo jednog deteta po sedištu.
- Nemojte da koristite ovaj proizvod, ako sve njegove komponente nisu ispravno pričvršćene i podešene.
- Ne postavljajte ovaj proizvod u blizini stepenica ili pragova.
- Ne stavljajte prste u mehanizam.
- Ne ostavljajte kolica na nagibu sa detetom u njima, čak i kada je kočnica aktivirana. Efikasnost kočnice je ograničena na velikim nagibima.
- Prilikom parkiranja, proverite da li je kočnica propisno aktivirana pomeranjem proizvoda napred/nazad.
- Maksimalna težina predmeta stavljenih u korpu iznosi 3 kg. Maksimalna težina tereta u držaču za bočicu iznosi 0,5 kg. Strogo je zabranjeno povećavanje preporučene maksimalne težine jer bi to moglo dovesti do rizično nestabilnog stanja.
- Svako opterećenje koje trpi rukohvat i/ili naslon za leđa i/ili bočni deo proizvoda može da naruši stabilnost proizvoda.
- Ne koristite stepenice ili eskalator kada je dete u kolicima.
- Redovno proveravajte proizvod i sve njegove komponente da biste ustanovili ima li oštećenja i/ili znakova habanja, paranja i cepanja.
- Imajte u vidu rizike od otvorenog plamena i drugih izvora toplote, kao što su radijatori, kamini, električne ili gasne peći, itd.: ne ostavljajte proizvod blizu ovih izvora toplote.
- Obezbedite da se svi mogući izvori opasnosti (npr. kablovi, električne žice, itd.) drže van dohvata deteta.
- Nikada ne ostavljajte proizvod sa detetom unutra na mestima gde konopce, zavese ili druge predmete dete može da iskoristi da bi se popelo ili da izazove opasnost od gušenja ili davljenja.

SIGURNOSNI POJASEVI

- Uvek koristite sigurnosne pojaseve i nikada ne ostavljajte dete bez nadzora.
- Uvek koristite kaiš za prepone u kombinaciji sa kaišem za struk.
- Da biste sprečili da beba ispadne ili isklizne uz ozbiljan rizik od povreda, uvek koristite sigurnosne pojaseve koji su ispravno vezani i podešeni.
- Ispravno korišćenje sistema za vezivanje nije zamena za odgovarajući nadzor odraslih.
- Imajte na umu da zaštitna prečka nije efikasna zaštita. Uvek koristite sigurnosne pojaseve.
- Pojasevi koji odgovaraju važećim propisima, a koji nisu oni koje ste dobili uz proizvod, mogu se koristiti, vodeći računa da se oni osiguraju na bočnim prstenovima sedišta (**SI. 21 - detalj P14**).

SAVETI ZA KORIŠĆENJE

- Ne dozvolite da se druga deca ili životinje igraju bez nadzora u blizini proizvoda niti da se na njega penju.
- Uvek proverite da li je kočnica aktivirana dok stavljate dete u ovaj proizvod ili ga vadite iz njega, kao i tokom zaustavljanja i prilikom sklapanja/rasklapanja dodatne opreme.
- Sklapanje, rasklapanje i podešavanje moraju da vrše

isključivo odrasli. Postarajte se da osoba koja koristi proizvod (dadilja, bake i deke itd.) bude upoznata sa njegovim ispravnim radom.

- Prilikom podešavanja, uverite se da nijedan pokretan deo proizvoda (npr. naslon za leđa, krov itd.) ne dođe u kontakt sa bebom. Uvek se uverite da je kočnica aktivirana prilikom obavljanja ovih radnji.
- Nemojte da otvarate, sklapate ili rasklapate proizvod dok je u njemu dete.
- U svakom slučaju, budite posebno oprezni prilikom obavljanja ovih zadataka dok je dete u blizini.
- Tokom ovih radnji može doći do uklještenja i povrede prsta.
- Ne ostavljajte bebu u proizvodu tokom putovanja drugim prevoznim sredstvima (npr. vozom, podzemnom železnicom, autobusom, avionom itd.).
- Dok se proizvod ne koristi, mora se čuvati van domašaja dece. Proizvod se ne sme koristiti kao igračka!
- U slučaju dužeg izlaganja sunčevoj svetlosti, dozvolite da se proizvod ohladi pre upotrebe.

ZAŠTITA OD KIŠE

OPREZI

- Koristiti pod nadzorom odraslih.
- Kada je u upotrebi, uverite se da zaštita od kiše ne dodiruje lice deteta.
- Ne koristite zaštitu od kiše na proizvodu koji nema deo za natkrivanje glave koji je može držati.
- Koristite samo na proizvodu sa znakom Inglesina.
- Nemojte koristiti na drugim proizvodima osim onih koje je preporučio proizvođač.
- Da biste izbegli opasnost od gušenja ili pregrevavanja, nemojte koristiti na suncu ili u zatvorenom prostoru.
- Perite ručno na 30 °C.

USLOVI GARANCIJE

- Inglesina Baby S.p.A. garantuje da je ovaj proizvod projektovan i proizveden u skladu sa opštim standardima/propisima o bezbednosti proizvoda i kvalitetu koji su na snazi u Evropskoj uniji i zemljama u kojima se prodaje.
- Inglesina Baby S.p.A. garantuje da je tokom i nakon procesa proizvodnje, ovaj proizvod podvrgnut raznim kontrolama kvaliteta. Inglesina Baby S.p.A. garantuje da u trenutku kupovine od ovlašćenog prodavca, proizvod nije imao defekte u montaži i proizvodnji.
- Ova garancija ne poništava prava potrošača po važećem nacionalnom zakonodavstvu, koja se mogu razlikovati u zavisnosti od zemlje u kojoj je proizvod kupljen, i čije odredbe, u slučaju suprotnosti, imaju prednost nad sadržajem ovde date garancije.
- U slučaju materijalnih ili proizvodnih nedostataka uočenih prilikom kupovine ili tokom normalnog korišćenja, kao što je opisano u odgovarajućem uputstvu za upotrebu, Inglesina Baby S.p.A. daje garanciju od 24 uzastopna meseca od datuma kupovine.
- Ova garancija važi samo u zemlji u kojoj je proizvod kupljen i ako je kupljen od ovlašćenog prodavca.
- Priznata garancija važi samo za prvog vlasnika kupljenog proizvoda.
- Garancija pokriva besplatnu zamenu ili popravku delova sa fabričkim nedostacima. Inglesina Baby S.p.A. zadržava pravo da po svom nahođenju odluči da li da primeni garanciju putem popravke ili zamene proizvoda.
- Da biste iskoristili garanciju, morate dostaviti serijski broj proizvoda, zajedno sa kopijom računa izdatog u trenutku kupovine proizvoda, vodeći računa da je datum kupovine čitko naveden.
- Ova garancija će automatski biti poništena i nevažeća u slučaju:
 - da se proizvod koristi za namene koje nisu izričito

navedene u odgovarajućem uputstvu za upotrebu.

- da se proizvod ne koristi u skladu sa odgovarajućim uputstvom za upotrebu.
- da je proizvod popravljan od strane neovlašćenih servisera.
- da je strukturni ili tekstilni deo proizvoda izmenjen ili prepravljan bez prethodnog izričitog ovlašćenja od strane proizvođača. Sve izmene koje se vrše na ovom proizvodu lišavaju Inglesina Baby S.p.A. bilo kakve odgovornosti.
- da je defekt nastao usled nemara ili nepažnje prilikom korišćenja (npr. jaki udari na strukturne delove, izloženost jakim hemikalijama, itd.).
- da proizvod ima normalne znake habanja (npr. točkova, pokretnih delova, tekstila) usled dugotrajnog i stalnog korišćenja.
- da je proizvod oštećen, čak i slučajno, od strane samog vlasnika/vlasnice ili trećih lica (na primer kada je poslat kao prtljag u vazdušnom prevozu ili drugim sredstvima).
- da je proizvod poslat prodavcu za pomoć bez originalnog računa i/ili bez serijskog broja ili kada datum kupovine na računu i/ili serijski broj nisu jasno čitljivi.
- Sva oštećenja izazvana korišćenjem dodataka koji nisu dati i/ili nisu odobreni od strane Inglesina Baby, nisu obuhvaćena garancijom.
- Inglesina Baby S.p.A. neće se smatrati odgovornom za bilo kakvu imovinsku štetu ili povrede nastale nepravilnim ili pogrešnim korišćenjem proizvoda.
- Nakon isteka garancije, kompanija garantuje servis svojih proizvoda u periodu od maksimalno četiri (4) godine od kada su navedeni proizvodi izašli na tržište, nakon ovog perioda, intervencije će biti vršene zavisno od slučaja.

REZERVNI DELOVI/USLUGE NAKON PRODAJE

- Redovno proveravajte bezbednost elemenata da bi osigurali funkcionalnost proizvoda tokom vremena. Nemojte da koristite proizvod u slučaju bilo kakvog kvara i/ili anomalije. Odmah kontaktirajte svog ovlašćenog prodavca ili Inglesina službu za podršku.
- Nemojte da koristite rezervne delove ili dodatke koje ne daje i/ili ne odobrava Inglesina Baby.

ŠTA RADITI AKO VAM JE POTREBNA POMOĆ

- Ako vam je potrebna pomoć u vezi sa proizvodom, odmah kontaktirajte Inglesina prodavca koji vam ga je prodao, proverite „Serijski broj“ proizvoda („Serijski broj“ je dostupan od kolekcije 2010).
- Dužnost prodavca je da kontaktira Inglesina da bi procenio najbolju intervenciju u zavisnosti od slučaja i onda ukaže na dalje korake.
- Inglesina služba za podršku uvek je na raspolaganju za pružanje svih potrebnih informacija, nakon pismenog zahteva popunjavanjem obrasca koji je dat na veb sajtu: www.inglesina.com - u odeljku Garancija i podrška.

SAVETI ZA ČIŠĆENJE I ODRŽAVANJE PROIZVODA

- Ovaj proizvod zahteva da ga korisnik redovno održava.
- Nikada nemojte na silu da rukujete mehanizmima ili pokretnim delovima; ako ste u nedoumici, prvo proverite uputstvo.
- Nemojte sklapati proizvod dok je još mokar i ne ostavljajte ga u vlažnom okruženju jer postoji mogućnost javljanja buđi.
- Proizvod odložite na suvo mesto.
- Zaštitite proizvod od vremenskih prilika, vode, kiše ili snega; osim toga, stalna i dugotrajna izloženost suncu može da prouzrokuje promene boje mnogih materijala.
- Ako proizvod koristite na plaži, pažljivo ga očistite i osušite nakon toga da biste uklonili pesak i so.
- Plastične i metalne delove brišite vlažnom krpom ili blagim

deterdžentom; nemojte da koristite razređivače, amonijak ili benzin.

- Pažljivo osušite metalne delove nakon svakog kontakta sa vodom da biste sprečili stvaranje rđe.
- Sve pokretne delove držite čistim i ako je potrebno, podmažite ih blagim uljem.
- Sa točkova uklanjajte prašinu i/ili pesak.

SAVETI ZA ČIŠĆENJE PLATNE NE NAVLAKE

- Preporučuje se da navlaku ne perete zajedno sa ostalim delovima.
- Povremeno osvežite platnene delove pomoću meke četke za odeću.
- Poštujte uputstva za pranje navlake data na etiketama.



Perite ručno u hladnoj vodi.



Nemojte da koristite izbeljivač.



Ne stavlajte je u sušilicu.



Sušite je u horizontalnom položaju u senci.



Nemojte je peglati.



Nemojte je davati na hemijsko čišćenje.

- U potpunosti osušite platnenu navlaku pre korišćenja ili odlaganja.

UPUTSTVO



Da ne bi došlo do povrede, dete držite podalje dok rasklapate i sklapate ovaj proizvod.



Nikada ne koristite zadnju ručku kako biste podigli kolica dok je beba u kolicima.

SPISAK DELOVA

sl. 1

- A Sklop prednjih točkova
- B Sklop zadnjih točkova
- C Korpa za stvari
- D Ručka
- E Krov
- F Navlaka za kišu (ako je dostupan)
- G Prekrivač za noge (ako je dostupan)
- H Držač flašice (ako je dostupan)

SKLAPANJE/UKLANJANJE SKLOPA ZADNJIH TOČKOVA

sl. 2 Ubacite sklop točka (B) u nivou zadnje cevi.

sl. 3 Pritisnite dugme (P1) i zakačite zadnje točkove (B) dok ne čujete zvuk KLIK.

PAŽNJA: uverite se da su točkovi ispravno prikačeni pre upotrebe.

sl. 4 Za uklanjanje točkova, pritisnite taster (P1) istovremeno izvlačeći točak.

OTVARANJE KOLICA

sl. 5 Pritiskom poluge (P2) na desnoj ručki, snažno podignite kolica dok se potpuno ne otvore.

sl. 6 Dovršite postupak pritiskom na papučicu (P3) sve dok se ne blokira u horizontalnom položaju.

sl. 7 **PAŽNJA: uverite se da su svi mehanizmi za zatvaranje ispravno prikačeni na obe strane pre upotrebe.**

ZATVARANJE KOLICA

sl. 8 Pritisnite dugme (P4) i podignite zadnju ručicu (P5).

sl. 9 Snažno povucite zadnju ručicu (P5) nagore do potpunog zatvaranja kolica.

KOČNICA ZADNJIH TOČKOVA

sl. 10 Da biste aktivirali kočnicu, pritisnite polugu (P6) koja se nalazi na sklopu zadnjih točkova.

Uvek aktivirajte kočnicu prilikom zaustavljanja.

BLOKIRANJE/DEBLOKIRANJE PREDNJIH TOČKOVA

sl. 11 Kolica su opremljena okretnim točkovima koji se mogu blokirati/deblokirati jednostavnim aktiviranjem poluge (P7) koja se nalazi u nivou sklopa zadnjih točkova.

UKLANJANJE PREDNJIH TOČKOVA

sl. 12 Ukoliko je to neophodno, prednji točkovi mogu lako da se uklone.

Za uklanjanje, povucite malu polugu smeštenu unutar sklopa točkova (P8) kao što je prikazano na slici i istovremeno izvucite točak.

sl. 13 Da biste ponovo prikačili točkove (A), ubacite ih u odgovarajući otvor (P9) i gurnite ih dok se ne čuje zvuk KLIK kao znak uspešnog pričvršćivanja.

PAŽNJA: uverite se da su točkovi ispravno prikačeni pre upotrebe.

KORPA ZA SKLADIŠTENJE

sl. 14 Kolica su opremljena prostranom korpom za stvari (C).

Za fiksiranje, najpre ubacite 4 zadnje kopče (C1 - C2) na

odgovarajuće kuke kolica (**P10 - P11**) a zatim 2 prednje kopče (**C3**).

PODEŠAVANJE NASLONA

sl. 15 Naslon se može postaviti u 3 pozicije; koristite centralni element (**P12**) da biste namestili naslon za leđa u željeni položaj.

PODEŠAVANJE PAPUČICE OSLONCA ZA NOGE

sl. 16 Da biste spustili papučicu, koristite obe poluge (**P13**) postavljene na donjem delu i istovremeno ih pritisnite nadole.

sl. 17 Da biste podigli oslonac za noge, jednostavno ga povucite nagore i on će se automatski blokirati.

SIGURNOSNI POJASEVI

sl. 18 Proverite da li su sigurnosni pojasevi umetnuti u proreze u visini ramena ili iznad ramena. Ako je položaj neispravan, izvucite ih i ponovo ubacite u drugi par proreza, uvek koristite proreze na istoj visini.

sl. 19 Uverite se da je kaiš za leđa ispravno ubačen na krajevima kaiša za struk.

sl. 20 Pričvrstite krajeve kaiša na centralnu kopču.

sl. 21 Kaiš za struk uvek mora da prođe kroz prstenove sa strane (**P14**) i kada se koristi, mora da se podesi da bi ispravno osigurao bebū.

sl. 22 Uvek koristite kaiš za prepone sa kaišem za struk i oba ispravno podesite.

PAŽNJA! Ako se ne pridržavate ove mere predostrožnosti može doći do pada ili klizanja bebe uz rizik od povreda.

PRIČVRŠĆIVANJE RUČKE

sl. 23 Pričvrstite ručku (**D**) umetanjem krajeva u odgovarajuće otvore na bočnim pregibima (**P15**) i gurajte dok se ne čuje zvuk KLIK kao znak izvršenog pričvršćivanja.

sl. 24 Ručka se može otvoriti sa jedne strane ili potpuno ukloniti. Da biste je otvorili, pritisnite polugu (**P16**) i izvucite je, ponovite postupak na drugoj strani.

PRIČVRŠĆIVANJE KROVA

sl. 25 Da biste pričvrstili krov (**E**) na kolica, ubacite dva klizača (**H1**) na bočne cevi dok se ne pričvrste u potpunosti.

sl. 26 Nakon postavljanja, proverite da su svi prisutni automatski zatvarači ispravno pričvršćeni za kolica.

Da biste ih uklonili, obavite gore navedeni postupak obrnutim redosledom.

sl. 27 Da biste sklopili krov, samo ga sprovedite u željeni položaj.

ZAŠTITA OD SUNCA

sl. 28 Krov je opremljen umetkom od platna za zaštitu od sunca koji se može ukloniti.

ODRŽAVANJE PRESVLAKE KROVA

sl. 29 Presvlaka krova može da se ukloni radi ispravnog održavanja.

Otkočite dugmad (**H2**) sa oba spoja krova (**H3**).

sl. 30 Nakon toga otkočite najkraću prednju vrpću (**H4**) i najdužu zadnju vrpću (**H5**) sa oba pregiba (**H3**) i potpuno izvucite presvlakū.

sl. 31 Za ponovno postavljanje presvlake, ubacite najkraću vrpću (**H4**) napred i najdužu (**H5**) pozadi u odgovarajuće vođice na unutrašnjoj navlaci.

sl. 32 Na kraju ubacite obe vrpce u odgovarajuća ležišta na pregibima (**H3**) dok se potpuno ne pričvrste, i osigurajte da je najkraća vrpca uvek (**H4**) postavljena ispred a ona najduža (**H5**) iza.

NAVLAKA ZA KIŠU (AKO JE DOSTUPAN)

sl. 33 Za fiksiranje navlake za kišu (**F**) na kolica, nakon što je ispravno postavljena, pričvrstite dva lastiša (**R1**) oko bočnih cevi.

sl. 34 Nakon toga provucite dva niža lastiša (**R2**) oko

prednjih cevi u nivou sklopa točkova kotača i fiksirajte kuke ispod niže papučice.

PREKRIVAČ ZA NOGE (AKO JE DOSTUPAN)

sl. 35 Postavite prekrivač za noge (**G**) tako da prolazi ispod rukohvata i pričvrstite automatske zatvarače za fiksiranje.

sl. 36 Naličje zaštite za noge se takođe može prikāčiti u odgovarajući položaj da bi se dete zaštitilo od hladnoće.

DRŽAČ FLAŠICE (AKO JE DOSTUPAN)

sl. 37 Da biste pričvrstili držač flašice (**H**) na kolica, postavite ga naspram kopče (**P17**) i čvrsto ga pritisnite nadole dok se ne prikāči u potpunosti.

ODRŽAVANJE PRESVLAKE

Preporučuje se povremeno uklanjanje presvlake radi ispravnog održavanja.

sl. 38 Otkočite dve donje elastične trake (**V1**) sa oslonca za noge, i uklonite ih sa njihovih nosača (**P18**).

sl. 39 Otkočite sva dugmad koja su dostupna (**V2**).

sl. 40 Izvadite naramenice iz kaiša za leđa.

sl. 41 Izvadite kaiš za struk iz bočnih prstenova (**P14**) vodeći računa da prvi zub centralne kopče prođe kroz bočni prsten pre nego što ga potpuno uklonite.

sl. 42 Provucite kaiševe za ramena i kaiš za prepone kroz otvore na presvlaci i potpuno ih uklonite.

sl. 43 Snažno povucite, izvucite obe bočne strane iz sedišta na strukturi kolica i potpuno uklonite presvlakū.

PAŽNJA! Uverite se da je presvlaka ispravno ponovo postavljena pre korišćenja.

UPOZORENJA



PAŽLJIVO PROČITATI UPUTE PRIJE KORIŠTENJA I SAČUVATI IH ZA BUDUĆU UPORABU. SIGURNOST VAŠEG DJETETA MOŽE BITI UGROŽENA UKOLIKO NE SLIJEDITE PAŽLJIVO OVE UPUTE.

SIGURNOST VAŠEG DJETETA JE VAŠA ODGOVORNOST.

PAŽNJA! NIKADA NE OSTAVITI DIJETE BEZ NADZORA: MOŽE BITI OPASNO. POSVETITI MAKSIMALNU PAŽNJU PRILIKOM KORIŠTENJA OVOG PROIZVODA.

- Ovaj proizvod prikladan je za djecu:
 - od rođenja do 15 kg (sukladno Europskoj odredbi EN 1888).
- Novorođenčadi pogoduje uporaba sjedala u opruženom položaju.

PAŽNJA!

- NIKADA NE OSTAVITI DIJETE BEZ NADZORA.
- PRIJE KORIŠTENJA OSIGURATI DA SU SVI MEHANIZMI ZA BLOKIRANJE ISPRAVNO PRIČVRŠĆENI.
- ZA SPRJEČAVANJE OZLJEDA ILI ZAPLITANJA PRSTIJU, OSIGURATI DA JE VAŠE DIJETE NA DOVOLJNOJ UDALJENOSTI TIJEKOM OTVARANJA I ZATVARANJA PROIZVODA.
- NEMOJTE PUŠTATI VAŠE DIJETE DA SE IGRA OVIM PROIZVODOM.
- UVIJEK KORISTITI SIGURNOSNE POJASEVE.
- OVAJ PROIZVOD NIJE PRIKLADAN ZA TRČANJE ILI KOTURALJKANJE.

SIGURNOST

- Prije sastavljanja provjeriti da proizvod i njegovi dijelovi nemaju eventualna oštećenja nastala tijekom prijevoza; u tom slučaju proizvod se ne smije koristiti i morat će se čuvati izvan dohvata djece.
- Za sigurnost vašeg djeteta, prije korištenja proizvoda, ukloniti i riješiti se svih plastičnih vrećica i elemenata koji sačinjavaju dijelove ambalaže i u svakom slučaju držati ih izvan dohvata djece i novorođenčadi.
- Proizvod se mora koristiti isključivo za broj djece za koji je proizveden.
- U svakom slučaju koristiti za prijevoz jednog djeteta po sjedalu.
- Ne koristiti proizvod ako svi njegovi dijelovi nisu ispravno fiksirani i podešeni.
- Nikada puštati proizvod u blizini stepenica ili stubišta.
- Izbjegavati umetanje prstiju u mehanizme.
- Nikada puštati kolica na padini dok je dijete u njima, čak i ako je kočnica aktivirana. Učinkovitost kočnica ograničena je na visokim nagibima.
- Prilikom trajnog zaustavljanja kolica pomičite ih naprijed i natrag kako biste provjerili je li kočnica pravilno aktivirana.
- Najveće težinsko opterećenje košare za stvari je 3 kg. Najveće težinsko opterećenje držača za boce je 0,5 kg. Ni u kojem slučaju ne smije se prekoračiti preporučeno opterećenje jer može doći do opasne nestabilnosti proizvoda.
- Svako opterećenje postavljeno na rukohvat i/ili na sjedalo i/ili bočni dio proizvoda može poremetiti stabilnost proizvoda.
- Ne penjati se ili silaziti stubama ili pokretnim stepenicama dok je dijete u kolicima.
- Redovito pregledavati proizvod i njegove dijelove da bi se pronašli znakovi oštećenja, i/ili trošnosti, rasporenenih šavova i razderotina.
- Pazite na opasnosti u prisutnosti slobodnog plamena ili ostalih izvora topline kao što su radijatori, kamini, električne ili plinske peći itd.: ne puštati proizvod u blizini takvih izvora topline.
- Osigurati da su svi mogući izvori opasnosti (npr.: kablovi, električne žice itd.) izvan dohvata djece.
- Ne puštati proizvod dok je dijete u njemu gdje bi dijete moglo dohvatiti užad, zavjese ili ostalo za penjanje ili biti uzrokom gušenja ili davljenja.

SIGURNOSNI POJASEVI

- Uvijek osigurati dijete sigurnosnim pojasevima i nikada ga puštati bez nadzora.
- Uvijek koristiti remen za prepone zajedno sa središnjim.
- Za sprječavanje ozbiljnih ozljeda od padova i/ili klizanja, uvijek ispravno prikopčati i podesiti sigurnosne pojaseve.
- Ispravno korištenje sustava za zadržavanje ne može zamijeniti prikladni nadzor odraslih.
- Upozoravamo vas da ručka ne predstavlja učinkovit sustav za pridržavanje. Uvijek upotrebljavajte sigurnosne pojaseve.
- Sustavi za zadržavanje sukladni su s važećim propisima, ako su drukčiji od onih dostavljenih s ovim proizvodom, mogu se koristiti s posebnom pažnjom i prikopčani na bočne prstene smještene na jedinici za sjedenje (**Slika 21 - detalj P14**).

PREPORUKE ZA UPORABU

- Ne dopustiti drugoj djeci ili životinjama da se igraju bez nadzora u blizini proizvoda i penjanje po istom.
- Kada se dijete postavi ili izvuče iz tijekom zaustavljanja kolica i tijekom postavljanja/rastavljanja dodataka, provjerite

je li kočnica stalno aktivna.

- Zahvate montiranja, rastavljanja i podešavanja moraju vršiti samo odrasle osobe. Osigurati da su osobe koje koriste proizvod (dadilja, djedovi i bake itd.) upoznate s ispravnim funkcioniranjem istog.
- Prilikom podešavanja osigurati da pokretni dijelovi proizvoda ne dođu u kontakt s djetetom (primjerice: naslon, krov itd.); u svakom slučaju osigurati da tijekom tih zahvata kočnica bude ispravno aktivirana.
- Ne poduzimati ili vršiti zahvate otvaranja, zatvaranja ili rastavljanja proizvoda dok je dijete u kolicima.
- Posebno paziti dok se vrše takvi zahvati, a dijete se nalazi u blizini.
- Tijekom tih zahvata može doći do uklještenja i povrede prstiju.
- Ne ostavljajte dijete u kolicima tijekom putovanja drugim prijevoznim sredstvima (npr. vlakom, podzemnom željeznicom, autobusom, zrakoplovom, itd.)
- Dok se ne koristi, proizvod se sprema i čuva izvan dohvata djece. Proizvod se ne smije koristiti kao igračka!
- U slučaju dužeg izlaganja suncu, čekati da se proizvod rashladi prije korištenja.

NAVLAKA ZA KIŠU

OPREZ!

- Upotrebljava se samo pod nadzorom odrasle osobe.
- Prilikom uporabe pazite da navlaka za kišu ne dođe u doticaj s djetetovim licom.
- Ne upotrebljavajte navlaku za kišu na proizvodu bez presvlake koja je pridržava.
- Upotrebljavajte isključivo na naznačenom proizvodu Inglesina.
- Ne upotrebljavajte na drugim proizvodima koje nije preporučio proizvođač.
- Kako biste izbjegli rizik od gušenja ili pregrijavanja, ne upotrebljavajte navlaku tijekom sunčanog vremena ili u zatvorenim prostorima.
- Perite na temperaturi nižoj od 30 °C.

JAMSTVENI UVJETI

- Inglesina Baby S.p.A. /d.d./ jamči da je ovaj proizvod dizajniran i proizveden u skladu s uredbama/propisima proizvoda i kvalitetom i općenitom sigurnošću koji su trenutno važeći u Europskoj zajednici i u zemljama u kojima se prodaje.
- Inglesina Baby S.p.A. jamči da tijekom i nakon dovršetka proizvodne procedure, taj proizvod je podvrgnut različitim testovima kvalitete. Inglesina Baby S.p.A. jamči da ovaj artikl u trenutku kupnje kod Ovlaštenog preprodavatelja nije imao nedostataka nastalih kod montiranja ili proizvodnje.
- Ovo jamstvo ne poništava prava koja potrošaču jamči mjerodavno nacionalno zakonodavstvo, koje se može razlikovati ovisno o državi u kojoj je proizvod kupljen, a čije odredbe nadilaze u slučaju spora sadržaj ovoga jamstva.
- Ako ovaj proizvod ima nedostatke u materijalu i/ili tvorničke pogreške koji se uoče tijekom kupnje ili uobičajene uporabe, kako je opisano u pripadajućem priručniku, poduzeće Inglesina Baby d. d. priznaje valjanost jamstvenih uvjeta u trajanju od 24 mjeseca od datuma kupnje.
- Jamstvo vrijedi samo u državi u kojoj je proizvod kupljen i ako je kupnja obavljena kod ovlaštenog prodavatelja.
- Priznato jamstvo vrijedi samo za prvog vlasnika kupljenog proizvoda.
- Jamstvo podrazumijeva zamjenu ili besplatan popravak dijelova s nedostatkom koji je nastao tijekom proizvodnje. Poduzeće Inglesina Baby d. d. zadržava pravo da svojevrijno odluči želi li da se pod jamstvom obavi popravak ili zamjena proizvoda.
- Kako biste iskoristili jamstvo, morate dostaviti serijski broj proizvoda i kopiju računa koji je izdan u trenutku kupnje

proizvoda na kojem mora jasno i čitko biti ispisan datum kupnje.

- Ovi jamstveni uvjeti ne vrijede ukoliko:
 - proizvod se upotrebljava u drukčije svrhe koje nisu izričito navedene u pripadajućem priručniku.
 - proizvod se upotrebljava na način koji nije sukladan uputama u pripadajućem priručniku.
 - proizvod je podvrgnut popravcima u neovlaštenim centrima za popravak koji nisu ugovoreni.
 - proizvod je podvrgnut preinakama i/ili neovlaštenom rukovanju, u strukturi i u tekstilnom dijelu, ako nije izričito dopušteno od strane proizvođača. Eventualne izmjene na proizvodima oslobađaju Inglesinu Baby S.p.A. svih odgovornosti.
 - nedostatak koji je nastao zbog nemara ili neoprezne uporabe (npr. nasilni udarci na strukturi, izlaganje agresivnim kemijskim tvarima itd.).
 - na proizvodu se pojave znakovi uobičajene trošnosti (npr. kotači, pokretni dijelovi, tkanine) zbog očekivane svakodnevne dugoročne i kontinuirane uporabe.
 - proizvod je oštećen, čak i nenamjerno, sam vlasnik ili treće osobe (na primjer, kada se šalje kao prtljaga zračnim prijevozom ili drugim prijevoznim sredstvima).
 - proizvod se šalje prodavatelju na popravak bez izvornog računa kupnje i/ili bez serijskog broja ili datum kupnje na računu i/ili serijski broj nisu jasno čitljivi.
- Eventualna oštećenja nastala zbog korištenja dodataka koje Inglesina Baby nije dostavila ili odobrila, neće biti pokriveni jamstvenim uvjetima našeg jamstva.
- Inglesina Baby S.p.A. odbija svaku odgovornost za oštećenja nastala na imovini ili osobama koja proizlaze iz nepravilne uporabe i / ili zlouporabe proizvoda.
- Po isteku trajanja jamstva, Tvrtka ipak jamči podršku za svoje proizvode u maksimalnom trajanju od četiri (4) godine od datuma uvođenja istih na tržište, nakon isteka tog razdoblja posebno za svaki slučaj će se ocjenjivati mogućnost zahvata.

ZAMJENSKI DIJELOVI / PODRŠKA NAKON PRODAJE

- Redovito ispitati sigurnosne uređaje da bi se osigurala savršena učinkovitost proizvoda kroz vrijeme. U slučaju da dođe do problema i/ili anomalija bilo koje vrste, ne koristiti proizvod. Smjesta kontaktirati Ovlaštenog Preprodavača ili Inglesina službu za podršku korisnicima.
- Ne koristiti zamjenske dijelove ili dodatke koje Inglesina Baby S.p.A. nije dostavila ili odobrila.

ŠTO UČINITI U SLUČAJU POTREBNE PODRŠKE

- U slučaju potrebne podrške za proizvod, smjesta kontaktirati preprodavača Inglesina kod kojeg je kupljen proizvod, provjeriti "Serial Number" (serijski broj) na proizvodu koji je predmet samog zahtjeva ("Serial Number" raspoloživ je od Kolekcije 2010).
- Zadaća Preprodavača je da kontaktira Inglesina da bi ocijenili najprikladniji način zahvata za taj slučaj i da bi iznijeli svaku naknadnu uputu.
- Inglesina služba za podršku korisnicima uvijek je na raspolaganju za pružanje svih potrebnih informacija, pismenim zahtjevom kojeg je moguće ispuniti odgovarajućim formularom na internetskoj stranici www.inglesina.com - odjeljak Jamstvo i podrška.

SAVJETI ZA ČIŠĆENJE I ODRŽAVANJE PROIZVODA

- Ovaj proizvod zahtijeva redovito održavanje od strane korisnika.
- Nikad nasilno rukovati mehanizmima ili pokretnim dijelovima; kod dvojbi najprije pročitati priručnik.
- Nikad sklopiti mokri proizvod i pustiti ga u vlažnim prostorijama jer bi se mogla stvoriti plijesan.

- Čuvati proizvod u suhim prostorijama.
- Zaštititi proizvod od vremenskih uvjeta, vode, kiše ili snijega; osim toga, stalno izlaganje suncu može prouzročiti promjene boje na mnogim materijalima.
- Nakon eventualnog korištenja na plaži, očistiti i pažljivo osušiti proizvod da se ukloni pijesak i sol.
- Očistiti plastične i metalne dijelove vlažnom krpom ili blagim deterdžentom; ne koristiti razrjeđivače, amonijak ili benzin.
- Pažljivo osušiti metalne dijelove nakon eventualnog dodira s vodom da bi se spriječilo stvaranje hrđe.
- Čistiti pokretne dijelove i ako je potrebno podmazati blagim uljem.
- Čistiti kotače od prašine i/ili pijeska.

SAVJETI ZA ČIŠĆENJE PLATNE NE NAVLAKE

- Savjetuje se da se navlaka posebno pere od ostalih dijelova.
- Povremeno osvježiti platnene dijelove mekanom četkom

za odjeću.

- Poštovati upute za pranje platnene navlake koje se nalaze na etiketi.



Prati na ruke u hladnoj vodi.



Ne namakati.



Ne sušiti u sušilici.



Sušiti u sjeni.



Ne peglati.



Ne čistiti primjenom postupka kemijskog čišćenja.

- Potpuno osušiti platnenu navlaku prije korištenja ili postavljanja.

UPUTE



Kako biste izbjegli ozlijede, držite dijete dalje od kolica tijekom njihovih otvaranja i zatvaranja.



Nikada ne upotrebljavajte stražnju ručku za podizanje kolica kada se u njima nalazi dijete.

POPIS DIJELOVA

sl. 1

- A Skupina prednjih kotača
- B Skupina stražnjih kotača
- C Košara za stvari
- D Ručka
- E Krov
- F Navlaka za kišu (ako je dostupan)
- G Prekrivač za noge (ako je dostupan)
- H Držač za boce (ako je dostupan)

SPREMANJE/UKLANJANJE SKUPINE STRAŽNJIH KOTAČA

sl. 2 Unijeti skupinu kotača (B) u ravnini sa stražnjom cijevi.

sl. 3 Pritisnuti gumb (P1) i pričvrstiti stražnje kotače (B) dok se ne začuje zvuk KLIK.

PAŽNJA: prije korištenja provjeriti jesu li kotači ispravno pričvršćeni.

sl. 4 Za uklanjanje kotača pritisnuti gumb (P1) istovremeno izvlačeći kotač.

OTVARANJE KOLICA

sl. 5 Pritiskom poluge (P2) na desnoj ručki, odlučno podignuti kolica dok se potpuno ne otvore.

sl. 6 Dovršiti zahvat pritiskom na papučicu (P3) dok ne dosegne vodoravni položaj blokiranja.

sl. 7 **PAŽNJA: prije korištenja provjeriti jesu li svi mehanizmi zatvaranja ispravno pričvršćeni s obje strane.**

ZATVARANJE KOLICA

sl. 8 Pritiskom gumba (P4) podignuti stražnju ručku (P5).

sl. 9 Odlučno povući stražnju ručku (P5) prema gore, do potpunog zatvaranja kolica.

KOČNICA STRAŽNJIH KOTAČA

sl. 10 Za aktiviranje kočnice, gurnuti polugu prema dolje (P6) koja se nalazi na skupini stražnjih kotača na desnoj strani.

Tijekom stajanja uvijek aktivirati kočnicu.

BLOKIRANJE/DEBLOKIRANJE PREDNJIH KOTAČA

sl. 11 Kolica su opremljena okretnim kotačima koja se mogu blokirati i deblokirati jednostavnim aktiviranjem poluge (P7) koja se nalazi u ravnini sa skupinom prednjih kotača.

UKLANJANJE PREDNJIH KOTAČA

sl. 12 Po potrebi, prednji kotači mogu se jednostavno ukloniti.

Za uklanjanje, povući malu polugu smještenu unutar skupine kotača (P8) kao što prikazano na slici i istovremeno izvući kotač.

sl. 13 Za pričvršćivanje prednjih kotača (A), umetnuti ih u ravnini s rupom (P9) i gurati ih dok se ne začuje KLIK kao znak ispravnog pričvršćivanja.

PAŽNJA: prije korištenja provjeriti jesu li kotači ispravno pričvršćeni.

KOŠARA ZA PREDMETE

sl. 14 Kolica su opremljena velikom košarom za predmete (C).
Za fiksiranje, najprije umetnuti 4 stražnje kopče (C1 - C2) na odgovarajuće kuke kolica (P10 - P11) i nakon toga 2 prednje kopče (C3).

PODEŠAVANJE NASLONA

sl. 15 Moguće je podesiti naslon na 3 pozicije; podesiti središnju jedinicu (P12) i postaviti je na željeni položaj.

PODEŠAVANJE PAPUČICE OSLOMCA ZA NOGE

sl. 16 Za spuštanje papučice, podesiti obje poluge (P13) smještene na nižem dijelu iste, istovremeno je gurati prema dolje.

sl. 17 Za ponovno podizanje papučice, dovoljno ju je povući prema gore: automatski će se blokirati.

SIGURNOSNI POJASEVI

sl. 18 Provjeriti jesu li sigurnosni pojasevi umetnuti u utore na visini ramena ili iznad ramena. Provjeriti ako je položaj neispravan, izvući ih i ponovno ih umetnuti na drugi par utora; koristiti uvijek utore na istoj visini.

sl. 19 Provjeriti da je leđni pojas ispravno umetnut u donji kraj.

sl. 20 Zakačiti donje krajeve pojaseva na srednju kopču.

sl. 21 Donji pojas mora uvijek prolaziti kroz bočne prstene (P14) i kad se koristi, mora se podesiti na način da ispravno opasava dijete.

sl. 22 Koristiti uvijek pojas za razdvajanje nogu u kombinaciji s donjim ispravnim podešavanjem.

PAŽNJA! Ukoliko se ne poštuju ove mjere opreza može doći do padova i klizanja djeteta s rizikom od ozljeda.

PRIČVRŠĆIVANJE RUČKE

sl. 23 Pričvrstiti ručku (D) umetanjem krajeva u odgovarajuće otvore na bočnim pregibima (P15) i gurati dok se ne začuje KLIK kao znak izvršenog pričvršćivanja.

sl. 24 Ručka se može otvoriti s bočne strane ili se može potpuno ukloniti. Da bi se otvorila, pritisnuti polužicu (P16) i izvući je; da bi se uklonila, ponoviti zahvat i s druge strane.

PRIČVRŠĆIVANJE KROVA

sl. 25 Za fiksiranje krova (E) na kolica, umetnuti dva klizišta (H1) na bočne cijevi dok se potpuno ne pričvrste.

sl. 26 Nakon što se postavi, provjeriti da su svi prisutni automatski zatvarači ispravno prikopčani za kolica.
Za uklanjanje, izvršiti gore navedene zahvate unatrag.

sl. 27 Za savijanje krova, dovoljno ga je postaviti u željeni položaj.

ZAŠTITA OD SUNCA

sl. 28 Krov je opremljen umetkom od tkanine koji se može ukloniti za ispravno održavanje.

ODRŽAVANJE PRESVLAKE KROVA

sl. 29 Presvlaka za krov može se ukloniti za ispravno održavanje.

Otkaçiti gumbe (H2) koji se nalaze na pregibima krova (H3).

sl. 30 Nakon toga otkaçiti najkraću prednju vrpku (H4) i onu najdužu stražnju (H5) s oba pregiba (H3) i potpuno izvući presvlaku.

sl. 31 Za ponovno postavljanje presvlake, umetnuti najkraću vrpku (H4) sprijeda i onu najdužu (H5) straga u odgovarajuće vodilice na unutarnjoj navlaci.

sl. 32 Na kraju umetnuti obje vrpce u odgovarajuća sjedišta na pregibima (H3) dok se potpuno ne pričvrste, te osigurati da je najkraća vrpca uvijek (H4) postavljena ispred a ona najduža (H5) iza.

NAVLAKA ZA KIŠU (AKO JE DOSTUPAN)

sl. 33 Za fiksiranje navlake za kišu (F) na kolica, nakon što je ispravno postavljena, pričvrstiti dva lastika (R1) oko bočnih cijevi.

sl. 34 Nakon toga provući dva niža lastika (R2) oko prednjih cijevi u ravnini sa skupinom kotača te fiksirati kuke ispod niže papučice.

PREKRIVAČ ZA NOGE (AKO JE DOSTUPAN)

sl. 35 Postaviti prekrivač za noge (G) na način da se provuče ispod rukohvata i pričvrstiti automatske zatvarače za fiksiranje.

sl. 36 Obrnuta strana prekrivača za noge može se pričvrstiti i na prikladan položaj za zaštitu djeteta od hladnoće.

DRŽAČ ZA BOCE (AKO JE DOSTUPAN)

sl. 37 Za fiksiranje držača za boce (H) na kolica, postaviti ga u ravnini s kukom (P17) i povući ga odlučno prema dolje dok se potpuno ne pričvrsti.

ODRŽAVANJE NAVLAKE

Preporučuje se povremeno uklanjanje navlake da bi se ispravno održavala.

sl. 38 Otkaçiti dva manja niža lastika (V1) s oslonca za noge, nakon toga izvući je s njenih oslonaca (P18).

sl. 39 Otkaçiti sve gumbe ako su dostupni (V2).

sl. 40 Ukloniti naramenice s leđnih pojaseva.

sl. 41 Izvući donji pojas s bočnih prstena (P14) pri tom pazeći da prvi zub središnje kopče prođe kroz bočni prsten prije nego se potpuno izvuče.

sl. 42 Provući leđne pojaseve i pojas za razdvajanje nogu kroz odgovarajuće utore u navlaci.

sl. 43 Odlučno povući, izvući obje bočne strane iz sjedišta na strukturi kolica i potpuno ukloniti navlaku.

PAŽNJA! Provjeriti da je navlaka ispravno vraćena u svoj položaj prije korištenja.

OPOZORILA



PRED UPORABO POZORNO PREBERITE NAVODILA IN JIH SHRANITE ZA NADALJNO UPORABO. V PRIMERU NEUPOŠTEVANJA TEH NAVODIL BI LAHKO BILA OGROŽENA VARNOST VAŠEGA OTROKA. ODGOVORNI STE ZA VARNOST SVOJEGA OTROKA. POZOR! OTROKA NIKOLI NE PUSTITE BREZ NADZORA: LAHKO JE NEVARNO. PRI UPORABI IZDELKA VSELEJ BODITE IZJEMNO POZORNI.

- Ta izdelek je primeren za otroke:
 - od rojstva do teže 15 kg (skladno z evropskim standardom EN 1888).
- Pri novorojenčkih sedež postavite v bolj ležeči položaj.

POZOR!

- OTROKA NIKOLI NE PUSTITE BREZ NADZORA.
- PRED UPORABO SE PREPRIČAJTE, DA SO VSI ZAPORNI MEHANIZMI PRAVILNO ZABLOKIRANI.
- V IZOGIB POŠKODBAM ALI UJETJEM PRSTOV SE PREPRIČAJTE, DA JE PRI ODPIRANJU IN ZAPIRANJU IZDELKA VAŠ OTROK NA PRIMERNI RAZDALJI.
- NE DOVOLITE, DA BI SE VAŠ OTROK IGRAL S TEM IZDELKOM.
- VSELEJ UPORABLJAJTE VARNOSTNE PASOVE.
- TA IZDELEK NI PRIMEREN ZA UPORABO PRI TEKU ALI ROLANJU.

VARNOST

- Pred sestavljanjem se prepričajte, da na izdelku in vseh

njegovih sestavnih delih ni prišlo do morebitnih poškodb pri prevozu; v tem primeru izdelka ne smete uporabljati in ga hranite zunaj dosega otrok.

- Za zagotavljanje varnosti vašega otroka pred uporabo izdelka odstranite in zavržite vse plastične vrečke in dele embalaže ter jih v vsakem primeru hranite zunaj dosega novorojenčkov in otrok.
- Izdelek je dovoljeno uporabljati izključno za številko otrok, za katero je bil zasnovan.
- Izdelek v vsakem primeru uporabljajte za prevoz enega otroka v enem sedežu.
- Izdelka ne uporabljajte, če vse komponente niso pravilno pritrjene in nastavljene.
- Izdelka nikoli ne postavljajte v bližini stopnišča ali stopnic.
- Preprečite ujetje prstov v mehanizme.
- Ko je otrok v vozičku, slednjega ne pustite na terenu z naklonom niti, če je vklopljena zavora. Zavore so na terenih z naklonom manj učinkovite.
- Pri parkiranju se prepričajte, da je zavora pravilno vklopljena, pri čemer izdelek pomaknite naprej in nazaj.
- Največja dovoljena obremenitev košare za drobnarije je 3 kg. Največja dovoljena obremenitev nosilca za stekleničke je 0,5 kg. Strogo je prepovedano preseči najvišjo priporočeno obremenitev, saj lahko pride do nevarnosti zaradi nestabilnosti.
- Vsakršna obtežitev ročaja in/ali zadnjega dela in/ali strani izdelka lahko vpliva na njegovo stabilnost.
- Ko je otrok v vozičku, z njim ne hodite po stopnicah ali se vozite po tekočih stopnicah.
- Redno pregledujte izdelek in njegove komponente, če so morda prisotni znaki poškodb in/ali obrabe, razpeljani šivi in raztrgani deli.
- Zavedajte se nevarnosti v bližini odprtega ognja ali drugih toplotnih virov, kot so radiatorji, kamini, električne in plinske peči itd.: izdelka ne puščajte v bližini teh toplotnih virov.
- Prepričajte se, da so vsi možni povzročitelji nevarnosti (npr. kabli, električne žice itd.) daleč od dosega otroka.
- Ne puščajte vozička z otrokom na mestih, kjer bi lahko vrvi, zavesa ali druge predmete uporabil za plezanje, se z njimi zadušil ali nanje obesil.

VARNOSTNI PASOVI

- Otroka vselej vpnite v varnostne pasove in ga nikoli ne pustite brez nadzora.
- Pas, ki prehaja med nogami, vselej uporabljajte skupaj s trebušnim pasom.
- Za preprečitev hudih poškodb zaradi padcev in/ali zdrsov vselej uporabljajte varnostne pasove, ki morajo biti pravilno zaprti in zategnjeni.
- Pravilna uporaba zateznega sistema ne nadomešča ustreznega nadzora s strani odrasle osebe.
- Zavedajte se, da ograja ni primerna za učinkovito zadrževanje. Vselej uporabljajte varnostne pasove.
- Zatezne sisteme, skladne z veljavnimi predpisi, ki se razlikujejo od sistemov, dobavljenih s tem izdelkom, je mogoče uporabiti, pri tem pa jih je treba usidrati v stranske sponke na sedežu (**sl. 21 - del P14**).

NASVETI ZA UPORABO

- Ne dovolite drugim otrokom ali živalim, da bi se brez nadzora igrali v bližini izdelka ali nanj plezali.
- Pri nameščanju ali dviganju otroka iz izdelka med postanki in/ali nameščanjem/odstranjevanjem dodatkov se prepričajte, da je zavora vselej vklopljena.
- Postopke nameščanja, odstranjevanja in nastavljanja

morajo vselej izvajati izključno odrasle osebe. Prepričajte se, da so osebe, ki upravljajo z izdelkom (varuške, stari starši itd.), seznanjene s pravilnim upravljanjem izdelka.

- Pri postopkih nastavljanja se prepričajte, da premični deli izdelka ne pridejo v stik z otrokom (npr. naslon, strehica itd.); prav tako se prepričajte, da je pri teh postopkih zavora ustrezno vklopljena.
- Ko je otrok v vozičku, ne začenjajte ali izvajajte postopkov odpiranja, zlaganja ali razstavljanja izdelka.
- Pri izvajanju teh postopkov bodite posebej pozorni, ko je v bližini otrok.
- Pri teh postopkih lahko pride do ujetja in poškodb prstov.
- Pri potovanju z drugimi prevoznimi sredstvi (npr. vlakom, podzemno železnico, avtobusom, letalom itd.) otroka ne puščajte v izdelku.
- Ko izdelka ne uporabljate, ga pospravite in v vsakem primeru hranite zunaj dosega otrok. Izdelka ne smete uporabljati kot igrače.
- V primeru daljše izpostavljenosti soncu počakajte, da se izdelek pred ponovno uporabo ohladi.

DEŽNA PREVLEKA

POZORI!

- Dežno prevleko uporabljajte samo ob nadzoru odrasle osebe.
- Pri uporabi dežne prevleke se prepričajte, da ni v stiku z obrazom otroka.
- Dežne prevleke ne uporabljajte na izdelku brez strešice, ki jo podpira.
- Dežno prevleko uporabljajte izključno z navedenim izdelkom Inglesina.
- Ne uporabljajte izdelkov, ki jih ni priporočil proizvajalec.
- V izogib tveganja zadušitve ali pregrevanja izdelka ne uporabljajte na soncu ali v zaprtih prostorih.
- Operite na roke pri temperaturi 30 °C.

GARANCIJSKI POGOJI

- Družba L'Inglesina Baby S.p.A. jamči, da je bil ta izdelek zasnovan in izdelan skladno s splošnimi standardi/predpisi glede izdelka, kakovosti in varnosti, ki so trenutno v veljavi v Evropski skupnosti in državah, kjer se prodaja.
- Družba L'Inglesina Baby S.p.A. jamči, da je bil ta izdelek med in po zaključenem postopku izdelave predmet različnih preverjanj glede kakovosti. Družba L'Inglesina Baby S.p.A. jamči, da je bil ta izdelek v trenutku nakupa pri pooblaščenem prodajalcu brez napak, vezanih na namestitve ali izdelavo.
- Ta garancija ne vpliva na pravice, ki jih potrošniku priznava veljavna nacionalna zakonodaja in se lahko spreminjajo glede na državo nakupa izdelka ter glede na določila, ki v primeru spora prevladajo nad vsebino te garancije.
- Če ob nakupu ali med običajno uporabo skladno z opisom iz navodil na izdelku ugotovite napake v materialu in/ali izdelavi, podjetje Inglesina Baby S.p.A. prizna veljavnost garancijskih pogojev za obdobje 24 zaporednih mesecev od dneva nakupa.
- Garancija velja samo v državi, kjer je bil izdelek kupljen, in če je bil nakup opravljen pri pooblaščenem prodajalcu.
- Priznana garancija velja za prvega lastnika kupljenega izdelka.
- Kot garancija šteje brezplačna zamenjava ali popravilo delov, ki se izkažejo za okvarjene zaradi napak pri izdelavi. Podjetje Inglesina Baby S.p.A. si pridržuje pravico, da se po lastni presoji odloči za popravilo ali zamenjavo izdelka v garanciji.
- Za uveljavljanje garancije je treba predložiti serijsko številko izdelka in kopijo računa, izdanega ob nakupu izdelka, na katerem mora biti čitljivo izpisan datum nakupa.
- Ti garancijski pogoji ne veljajo v naslednjih primerih:
 - če izdelek uporabljate v drugačne namene, ki niso izrecno navedeni v ustreznih navodilih;

- če izdelek uporabljate v nasprotju z navodili;
- izdelek je bil predmet popravil s strani nepooblaščenih servisnih delavnic in delavnic brez koncesije;
- na izdelku so bile izvedene spremembe in/ali priredbe bodisi ogrodja bodisi delov iz tkanin brez izrecnega dovoljenja proizvajalca. Vse morebitne spremembe na izdelkih družbo L'Inglesina Baby S.p.A. odvezujejo vsakršne odgovornosti;
- do okvare je prišlo zaradi malomarne in nepremišljene uporabe (npr. grobi udarci v ogrodje, izpostavljenost agresivnim kemikalijam itd.);
- znaki normalne obrabe (npr. koles, premičnih delov, tkanin) zaradi dolgotrajne in vsakodnevne uporabe;
- če je izdelek namerno ali nenamerno poškodovan po krivdi lastnika ali tretjih oseb (na primer pri letalskem prevozu v tovornem prostoru ali z drugimi prevoznimi sredstvi);
- če je izdelek posredovan pooblaščenemu prodajalcu zaradi servisiranja brez izvornika računa in/ali serijske številke ali pa če datum nakupa na računu in/ali serijska številka nista čitljiva.
- V okviru pogojev te garancije ni krita morebitna škoda, ki jo povzročijo dodatki, ki jih ni dobavila in/ali odobrila družba L'Inglesina Baby S.p.A.
- Družba L'Inglesina Baby S.p.A. zavrača vsakršno odgovornost za škodo, povzročeno na stvareh ali ljudeh zaradi neprimerne in/ali nepravilne uporabe izdelka.
- Po preteku garancijskega obdobja družba v vsakem primeru zagotavlja servis za lastne izdelke za obdobje največ štirih (4) let od datuma uvedbe izdelka na tržišče, nato pa bo ocenila možnost servisa za vsak primer posebej.

NADOMESTNI DELI/POPRAVILNE STORITVE

- Redno preverjajte varnostne sisteme ter se pravočasno prepričajte o pravilnem delovanju izdelka. V primeru odkritja kakršnih koli težav in/ali nepravilnosti izdelka ne uporabljajte. O tem nemudoma obvestite pooblaščenega prodajalca ali službo za pomoč strankam družbe Inglesina.
- Ne uporabljajte nadomestnih delov ali dodatkov, ki jih ni dobavila in/ali odobrila družba L'Inglesina Baby S.p.A.

KAJ NAJ STORIM, ČE POTREBUJEM POMOČ

- Za servis izdelka se nemudoma obrnite na prodajalca izdelkov Inglesina, pri katerem ste opravili nakup, pri tem pa navedite serijsko številko izdelka, za katerega zahtevate servis (serijska številka je na voljo od kolekcije izdelkov iz leta 2010 naprej).
- Prodajalec mora nato vzpostaviti stik z družbo Inglesina, ki bo določila najprimernejši način servisa, ki se razlikuje od primera do primera, in nato posredovala navodila.
- Služba za pomoč strankam družbe Inglesina je na voljo, da vam posreduje vse potrebne informacije po prejemu pisne zahteve, ki jo posredujete z izpolnitvijo ustreznega obrazca na spletnem mestu: www.inglesina.com - razdelek Garancija in pomoč.

NASVETI ZA ČIŠČENJE IN VZDRŽEVANJE IZDELKA

- Uporabnik mora izdelek redno vzdrževati.
- Z mehanizmi in premičnimi deli nikoli ne ravnajte s silo; v primeru dvoma si najprej oglejte navodila.
- Ne zlagajte izdelka, če je še vedno moker, in ga ne puščajte v vlažnih prostorih, saj se lahko ustvari plesen.
- Izdelek hranite na suhem.
- Izdelek zaščitite pred vremenskimi vplivi, vodo, dežjem ali snegom; v primeru stalne in dolgotrajnejše izpostavljenosti soncu lahko številni materiali spremenijo barvo.
- Po uporabi na plaži izdelek temeljito očistite in osušite, da odstranite pesek in sol.
- Plastične in kovinske dele očistite z vlažno krpo in blagim

čistilnim sredstvom; ne uporabljajte topil, amoniaka ali bencina.

- Po stiku z vodo dobro osušite kovinske dele. Tako boste preprečili nastanek rje.
- Ohranjajte čistočo vseh gibljivih delov in jih po potrebi namažite z blagim mazivom.
- S koles odstranjujte prah in/ali pesek.

NASVETI ZA ČIŠČENJE DELOV IZ BLAGA

- Priporočljivo je, da dele iz blaga operete ločeno od ostalih oblačil.
- Dele iz blaga osvežujete z mehko krtačo za oblačila.
- Upoštevajte predpise za pranje delov iz blaga, navedene na etiketah.



Operite na roke v hladni vodi.



Ne uporabljajte belila.



Ne sušite v sušilnem stroju.



Sušite na ravni podlagi v senci.



Ne likajte.



Ne uporabljajte kemičnega čiščenja.

- Pred uporabo ali namestitvijo dele iz blaga dobro osušite.

NAVODILA



V izogib poškodbam se otroci med odpiranjem in zapiranjem tega izdelka ne smejo zadrževati v bližini.



Vozička z dojenčkom nikoli ne dvigujte za zadnji ročaj.

SEZNAM SESTAVNIH DELOV

sl. 1

- A Sklop prednjih koles
- B Sklop zadnjih koles
- C Košara za predmete
- D Snemljiva varnostna ograja
- E Strehica
- F Dežna prevleka (če je na voljo)
- G Prevleka za noge (če je na voljo)
- H Nosilec za stekleničko (če je na voljo)

MONTAŽA/ODSTRANITEV SKLOPA ZADNJIH KOLES

sl. 2 Sklop zadnjih koles (B) ustrezno vstavite v zadnjo cev.

sl. 3 Pritisnite gumb (P1) in potiskajte zadnja kolesa (B), dokler ne zaslišite zvoka KLIK.

POZOR: pred uporabo se prepričajte, da so kolesa pravilno nameščena.

sl. 4 Pred njihovo odstranitvijo pritisnite gumb (P1) in hkrati izvlecite kolo.

ODPIRANJE VOZIČKA

sl. 5 Na desnem ročaju pritisnite ročico (P2) in trdno dvignite voziček, da se popolnoma odpre.

sl. 6 Postopek zaključite s pritiskom na nožno stopalko (P3) do zaklepa v vodoravnem položaju.

sl. 7 **POZOR: pred prvo uporabo se prepričajte, da so vsi zaporni mehanizmi ustrezno zaskočeni na obeh straneh.**

ZLAGANJE VOZIČKA

sl. 8 Pritisnite gumb (P4) in dvignite zadnji ročaj (P5).

sl. 9 Zadnji ročaj (P5) trdno povlecite navzgor, da se voziček popolnoma zloži.

BLOKADA ZADNJIH KOLES

sl. 10 Za vklop blokade potisnite navzdol ročico (P6), ki je nameščena na desni strani sklopa zadnjih koles.

Pri postankih vselej zablokirajte kolesa.

VKLOP/IZKLOP VRTENJA PREDNJIH KOLES

sl. 11 Voziček je opremljen z vrtljivimi prednjimi kolesi, ki jih je mogoče zablokirati ali sprostiti s preprostim vklopom ročice (P7) v sklop prednjih koles.

ODSTRANITEV PREDNJIH KOLES

sl. 12 Po potrebi je mogoče prednja kolesa zlahka odstraniti.

Za njihovo odstranitev pritisnite majhno ročico v notranjosti sklopa koles (P8), kot je prikazano na sliki, in hkrati izvlecite kolo.

sl. 13 Za namestitev prednjih koles (A) slednje vstavite v ustrezno odprtino (P9) in potiskajte, dokler ne zaslišite zvoka KLIK, ki pomeni pravilno namestitev.

POZOR: pred uporabo se prepričajte, da so kolesa pravilno nameščena.

KOŠARA ZA PREDMETE

sl. 14 Voziček je opremljen z veliko košaro za predmete (C). Za namestitev najprej štiri kaveljčke na zadnji strani (C1 - C2) namestite na kavlje na vozičku (P10 - P11), nato pa še dva kaveljčka spredaj (C3).

NASTAVITEV NAGIBA NASLONJALA

sl. 15 Hrbtno naslonjalo lahko postavite v tri položaje;

izvlecite centralni ročaj (P12) in naslonjalo namestite v zeleni položaj.

NASTAVITEV NASLONJALA ZA NOGE

sl. 16 Za spust naslonjala pridržite obe ročici (P13) na spodnjem delu naslonjala in naslonjalo povlecite navzdol.

sl. 17 Za ponovni dvig naslonjalo preprosto potisnete navzgor in samodejno se bo zablokiralo v položaj.

VARNOSTNI PASOVI

sl. 18 Preverite, ali so varnostni pasovi vstavljeni v odprtine v višini ramen ali takoj nad njimi. Če položaj ni pravilen, jih odstranite in vstavite v drugi par odprtin; vselej uporabite odprtine na enaki višini.

sl. 19 Prepričajte se, da je varnostni pas v višini pasu pravilno vstavljen na strani v višini trebuha.

sl. 20 Konce trebušnega pasu vstavite v središčno sponko.

sl. 21 Trebušni pas mora vselej teči skozi stranske sponke (P14), pri uporabi pa ga je treba nastavljeni tako, da pravilno obdaja otroka.

sl. 22 Pas, ki prehaja med nogami, vselej uporabljajte skupaj s trebušnim pasom in ga pravilno nastavlajte.

POZOR! V primeru neupoštevanja teh varnostnih ukrepov lahko pride do padcev in zdrsa otroka ter nastanka poškodb.

NAMESTITEV SNEMLJIVE VARNOSTNE OGRAJE

sl. 23 Snemljivo varnostno ograjo (D) namestite tako, da na vsaki strani temu namenjene stranske odprtine (P15) vstavite končne dele in potisnete, da zaslišite KLIK ob končni namestitvi.

sl. 24 Ograjo lahko na eni strani odprete ali jo v celoti odstranite. Če jo želite odpreti, pritisnite majhen vzvod (P16) in jo izvlecite; za odstranitev ta postopek ponovite tudi na drugi strani.

NAMESTITEV STREHICE

sl. 25 Za namestitev strehice (E) na voziček drsnika (H1) vstavite na obe strani, da se namestita v končni položaj.

sl. 26 Ko sta na svojih položajih, se prepričajte, da so vsi zatiči ustrezno pritrjeni na voziček.

Če želite strehico odstraniti, postopek ponovite v obratnem vrstnem redu.

sl. 27 Za pomik strehice jo potisnite v zeleni položaj.

SENČNIK

sl. 28 Strehica je opremljena s tkanim vložkom, ki v primeru močnejšega sonca omogoča večjo zaščito pred soncem.

VZDRŽEVANJE TKANINE STREHICE

sl. 29 Tkanino strehice lahko odstranite in tako omogočite ustrezno vzdrževanje.

Odprite gumbe (H2) na obeh straneh strehice (H3).

sl. 30 Nato najprej snemite sprednji krajši del (H4), nato pa še daljšega zadnjega (H5) z obeh strani (H3) ter v celoti odstranite strehico.

sl. 31 Za ponovno namestitev sprednji krajši del (H4) ter zadnjega daljšega (H5) znova namestite v za to namenjena vodila v notranjem tkanem delu.

sl. 32 Na koncu oba dela vstavite v ležišča (H3), da se popolnoma priležeta, pri čemer mora biti krajši del (H4) vselej spredaj, daljši (H5) pa zadaj.

DEŽNA PREVLEKA (ČE JE NA VOLJO)

sl. 33 Dežno prevleko (F) pritrдите na voziček po tem, ko ste jo pravilno namestili, in jo pritrдите z dvema elastikama (R1) okrog stranskih cevi.

sl. 34 Dve spodnji elastiki (R2) naj potekata okrog prednjih cevi skladno s sklopom koles, pri čemer se prepričajte, da ste kavlje pritrčili pod sprednje naslonjalo za noge.

PREVLEKA ZA NOGE (ČE JE NA VOLJO)

sl. 35 Prevleko za noge (G) namestite pod varnostno snemljivo ograjo in jo pritrдите s kavljji.

sl. 36 Notranji del pokrivala za noge lahko namestite tudi tako, da zaščitite otroka pred mrazom.

NOSILEC ZA STEKLENIČKO (ČE JE NA VOLJO)

sl. 37 Nosilec za stekleničko (H) pritrдите na voziček tako, da ga namestite na kavelj (P17) in trdno potisnete navzdol, da se popolnoma zaskoči.

VZDRŽEVANJE TKANINE

Priporočljivo je, da tkanino občasno odstranite in tako omogočite pravilno vzdrževanje.

sl. 38 Odstranite dve spodnji elastiki (V1) s prevleke za noge in jo snemite z nosilcev (P18).

sl. 39 Odprite gumbe (V2).

sl. 40 Z ramenskih varnostnih pasov odstranite ramenske vložke.

sl. 41 S trebušnega pasu odstranite sponke stranskih pasov (P14), pri čemer pazite, da boste pred dokončno odstranitvijo sponko stranskega pasu najprej sneli s središčne sponke.

sl. 42 Trebušne pasove in pas, ki prehaja med nogami, povlecite skozi ustrezne odprtine na tkanini.

sl. 43 Močno povlecite in obe bočni strani odstranite iz ogrodja vozička ter tako dokončno odstranite tkanino.

POZOR! Pred uporabo se prepričajte, da ste pravilno znova namestili tkanino.

PAŽNJA



PAŽLJIVO PROČITAJTE OVA UPUTSTVA PRIJE KORIŠTENJA I SAČUVAJTE IH JER VAM MOGU BITI POTREBNA U BUDUĆNOSTI. UKOLIKO SE NE PRIDRŽAVATE OVIH UPUTSTAVA, SIGURNOST VAŠEG DJETETA MOŽE BITI UGROŽENA. SIGURNOST VAŠEG DJETETA JE VAŠA ODGOVORNOST.

PAŽNJA! NIKADA NE OSTAVLJAJTE DIJETE BEZ NADZORA: TO MOŽE BITI OPASNO. BUDITE KRAJNJE PAŽLJIVI KADA KORISTITE PROIZVOD.

• Ovaj proizvod se može koristiti za bebe:

- od rođenja do 15 kg (prema Evropskom standardu EN 1888).

• Kod novorođenih beba, poželjno je da se naslon sjedalice maksimalno spusti u ležeći položaj.

PAŽNJA!

• NIKADA NE OSTAVLJAJTE DIJETE BEZ NADZORA.

• OSIGURAJTE DA SVI UREĐAJI ZA ZAKLJUČAVANJE BUDU ZATVORENI PRIJE KORIŠTENJA.

• KAKO BISTE IZBJEGLI POVREDU, OSIGURAJTE DA VAŠE DIJETE BUDE UDALJENO U VRIJEME KADA RAZVIJATE I SAVIJATE OVAJ PROIZVOD.

• NE DOZVOLITE DA SE VAŠE DIJETE IGRA OVIM PROIZVODOM.

• UVIJEK KORISTITE SISTEM ZA VEZANJE.

• OVAJ PROIZVOD NIJE POGODAN ZA TRČANJE ILI KLIZANJE.

SIGURNOST

- Prije montiranja, osigurajte da proizvod i sve njegove komponente nisu oštećene prilikom transporta. Ako je to slučaj, ne koristite proizvod i držite ga van dohvata djece.
- U cilju sigurnosti vašeg djeteta, uklonite i eliminirajte sve najlonske vreće i elemente koji pripadaju pakovanju prije korištenja i, u svakom slučaju, držite ih van dohvata novorođenčadi i djece.
- Ovaj proizvod se mora koristiti samo za onaj broj djece za koji je dizajniran.
- Koristite ovaj proizvod za smještaj samo jednog djeteta po sjedalici.
- Ovaj proizvod nemojte koristiti ako sve njegove komponente nisu na odgovarajući način pričvršćene i podešene.
- Nikada ne ostavljajte proizvod blizu stepeništa ili ljestvi.
- Ne stavljajte prste u mehanizme.
- Ne ostavljajte kolica na nagibu sa bebom unutra, čak iako je kočnica pritisnuta. Efikasnost kočnice je ograničena na visokom nagibu.
- Prilikom parkiranja, provjerite da li je kočnica ispravno pritisnuta tako što ćete proizvod gurnuti naprijed/nazad.
- Maksimalna težina predmeta koji se stavljaju u korpu je 3 kg. Maksimalni teret držača za flašu je 0,5 kg. Strogo je zabranjeno prekoračenje maksimalne težine jer to može uzrokovati opasno nestabilno stanje.
- Svaki teret koji se stavi na ručku i/ili naslonjač i/ili sa strane proizvoda može ugroziti stabilnost proizvoda.
- Ne krećite se stepeništem ili liftom kada je dijete u kolicima.
- Redovno pregledajte proizvod i sve njegove dijelove kako biste uočili oštećenje, i/ili znakove habanja, paranja ili cijepanja.
- Pazite na rizike koji se odnose na otvoreni plamen ili druge izvore toplote, kao što su radijatori, kamini, električne ili gasne peći, itd.: ne ostavljajte proizvod u blizini ovih izvora toplote.
- Osigurajte da svi mogući izvori opasnosti (npr. kablovi, električne žice, itd.) budu van dohvata djece.
- Nikada ne ostavljajte proizvod sa djetetom u njemu na mjestima gdje dijete može koristiti užad, zavjese ili druge predmete za penjanje ili uzrokovati opasnost od gušenja ili davljenja.

SIGURNOSNI POJASEVI

- Uvijek koristite sistem za vezanje i nikada ne ostavljajte dijete bez nadzora.
- Uvijek koristite remen u predijelu prepona u kombinaciji sa remenom u predjelu struka.
- Kako biste spriječili da beba ispadne i/ili isklizne sa rizikom ozbiljne povrede, uvijek koristite sigurnosne pojaseve pravilno pričvršćene i podešene.
- Ispravno korištenje sistema vezanja nije zamjena za pravilan nadzor odrasle osobe.
- Imajte na umu da branik nije efektivno sredstvo vezanja. Uvijek koristite sistem za vezanje.
- Dječji tregeri, remeni i slični artikli, koji su u skladu sa važećim propisima, pored onih koji su dostavljeni sa ovim proizvodom, se mogu koristiti vodeći računa da ih se pričvrsti na bočne kolutove koji se nalaze na sjedalici (**slika. 21 - prikaz P14**).

SAVJETI ZA KORIŠTENJE

- Ne dozvolite da se druga djeca ili kućni ljubimci igraju bez nadzora blizu proizvoda ili da se penju na njega.

- Uvijek osigurajte da kočnica bude pritisnuta kada stavljate dijete u proizvod ili ga vadite, kao i tokom zaustavljanja, i prilikom sastavljanja/rastavljanja sve dodatne opreme.
- Samo odrasle osobe mogu vršiti sastavljanje, rastavljanje i podešavanje. Osigurajte da osoba koja koristi proizvod (dadije, dede, bake, itd.) zna na koji način se njime pravilno rukuje.
- Prilikom podešavanja, osigurajte da nijedan pokretni dio proizvoda (npr. naslonjač, krov, itd.) ne dođe u dodir sa bebom. Uvijek osigurajte da kočnica bude pravilno pritisnuta kada vršite ove radnje.
- Ne otvarajte, ne presavijajte i ne rastavljajte proizvod sa bebom u njemu.
- U svakom slučaju, budite posebno pažljivi kada vršite ove radnje u blizini djeteta.
- Prilikom ovih radnji se može zaglaviti prst ili dogoditi cijepanje.
- Ne ostavljajte bebu u proizvodu kada putujete drugim sredstvima prevoza (npr. voz, podmornica, autobus, avion, itd.).
- Kada se proizvod ne koristi, mora se čuvati van dohvata djece. Proizvod se ne smije koristiti kao igračka!
- U slučaju dužeg izlaganja sunčevoj svjetlosti, pustite da se proizvod ohladi prije korištenja.

ZAŠTITA OD KIŠE

OPREZI!

- Koristiti pod nadzorom odrasle osobe.
- Kada je u upotrebi, uvjerite se da zaštita od kiše ne dolazi u dodir s licem djeteta.
- Nemojte koristiti zaštitu od kiše na proizvodu koji nema dio za natkrivanje glave koji je može držati.
- Koristite samo na proizvodu sa oznakom Inglesina.
- Nemojte koristiti na drugim proizvodima osim onih koje je preporučio proizvođač.
- Da biste izbjegli opasnost od gušenja ili pregrijavanja, nemojte koristiti na suncu ili u zatvorenom prostoru.
- Perite ručno na 30° C.

GARANTNI USLOVI

- L'Inglesina Baby S.p.A garantuje da je svaki dio dizajniran i proizveden u skladu sa općim standardima/propisima o kvalitetu i sigurnosti proizvoda koji su važeći u Evropskoj uniji i zemljama na čijim tržištima se nalazi.
- L'Inglesina Baby S.p.A garantuje da je tokom i nakon procesa proizvodnje, svaki proizvod prošao različite kontrole kvaliteta. L'Inglesina Baby S.p.A garantuje da, u vrijeme kupovine od ovlaštenog prodavca, nijedan proizvod nema grešku koja se odnosi na ugradnju ili proizvodnju.
- Ova garancija ne osporava prava priznata potrošaču prema važećem nacionalnom zakonodavstvu, koje može da se razlikuje od zemlje do zemlje u kojoj je proizvod kupljen, a čije su odredbe u slučaju razlike mjerodavne u odnosu na sadržaj ove garancije.
- U slučaju greške materijala ili proizvodnje koja je otkrivena u vrijeme kupovine ili tokom uobičajenog korištenja, kako je opisano u priručniku za upotrebu, L'Inglesina Baby S.p.A daje garanciju tokom dodatna 24 mjeseca od datuma kupovine.
- Garancija je važeća samo u zemlji gdje je proizvod kupljen i ako je kupljen od ovlaštenog prodavca.
- Priznata garancija je važeća za prvog kupca kupljenog proizvoda.
- Garancija pokriva besplatnu zamjenu ili popravku dijelova sa fabričkom greškom. L'Inglesina Baby S.p.A zadržava pravo da odluči u potpunosti diskreciji da li će primjenjivati garanciju preko popravke ili zamjene proizvoda.
- Da bi se garancija primjenjivala, treba pokazati serijski broj proizvoda zajedno sa primjerkom računa koji je izdat prilikom kupovine proizvoda, osiguravajući da je datum kupovine jasno i čitko prikazan.

- Ova garancija se automatski poništava u slučaju da:
 - proizvod je korišten u svrhe koje nisu jasno navedene u relevantnom priručniku za upotrebu.
 - proizvod nije korišten u skladu sa relevantnom priručniku za upotrebu.
 - proizvod je popravljen u neovlaštenom ili nepridruženom centru za brigu o korisnicima.
 - strukturni ili tekstilni dio proizvoda je izmijenjen i/ili oštećen bez prethodno izraženog odobrenja proizvođača. L'Inglesina Baby S.p.A nije odgovorna za bilo kakve izmjene proizvoda.
 - greška usljed nepažljive ili neoprezne upotrebe (npr., nasilno bacanje strukturnih dijelova, izloženost agresivnim hemijskim supstancama, itd.).
 - proizvod se haba uobičajeno (npr., točkovi, pokretni dijelovi, tekstil) usljed duže i kontinuirane upotrebe.
 - proizvod je oštećen, čak i slučajno, od strane vlasnika ili treće strane (npr. kada je poslat kao prtljag u avionu ili drugim sredstvima).
 - proizvod je poslat prodavcu za pomoć bez originalnog računa i/ili bez serijskog broja ili kada datum kupovine na računu i/ili serijski broj nisu jasno čitljivi.
- Nijedno oštećenje usljed korištenja pomoćne opreme koju nije isporučila i/ili odobrila Inglesina Baby, neće biti pokriveno garancijom.
- L'Inglesina Baby S.p.A nije odgovorna za oštećenje imovine ili povrede osoba usljed neispravne i/ili pogrešne upotrebe proizvoda.
- Nakon isteka garantnog perioda, Kompanija garantira da će centar za brigu o korisnicima razmotriti njene proizvode tokom maksimalnog perioda od četiri (4) godine nakon datuma kada su ti proizvodi stavljeni na tržište; nakon tog perioda, pomoćne intervencije će se procjenjivati u zavisnosti od slučaja.

REZERVNI DIJELOVI / POSTPRODAJNI SERVIS

- Redovno provjeravajte sigurnosne uređaje kako biste osigurali funkcionalnost proizvoda tokom vremena. Ne koristite proizvod u slučaju bilo kakvog kvara i/ili neregularnosti. Odmah kontaktirajte ovlaštenog prodavca ili Inglesina servis za brigu o korisnicima.
- Ne koristite rezervne dijelove ili pomoćnu opremu koju nije dostavila i/ili odobrila L'Inglesina Baby S.p.A.

ŠTA RADITI UKOLIKO VAM JE POTREBNA POMOĆ

- Ukoliko vam je potrebna pomoć za vaš proizvod, odmah kontaktirajte Inglesina prodavca koji vam je prodao proizvod, sa gotovim "serijskim brojem" koji se odnosi na dati predmet ("serijski broj" je dostupan od Kolekcije 2010).
- Dužnost je prodavca da kontaktira Inglesina kako bi procijenili najbolju intervenciju za dati slučaj i potom dali smjernice.
- Inglesina servis za brigu o korisnicima može dostaviti informacije, nakon pismenog zahtjeva popunjavanjem obrasca koji se nalazi na web-stranici: www.inglesina.com - dio koji se odnosi na garanciju i pomoć.

SAVJETI ZA ČIŠĆENJE I ODRŽAVANJE PROIZVODA

- Ovaj proizvod zahtijeva redovno održavanje od strane korisnika.
- Nikada ne gurajte mehanizme ili pokretne dijelove; u slučaju nedoumice, prvo provjerite uputstvo.
- Ne odlažite proizvod ako je još mokar i ne ostavljajte ga na vlažnom mjestu pošto se može stvoriti buđ.
- Proizvod čuvajte na suhom mjestu.
- Proizvod zaštitite od vremenskih uslova, vode, kiše ili snijega; osim toga, kontinuirana i duža izloženost sunčevoj svjetlosti može uzrokovati promjene boje mnogih materijala.
- Ukoliko ćete proizvod koristiti na plaži, pažljivo ga očistite i

osušite nakon korištenja kako biste uklonili pijesak i so.

- Očistite plastične i metalne dijelove vlažnom krpom ili blagim deterdžentom; ne koristite rastvarače, amonijak ili benzin.
- Pažljivo osušite metalne dijelove nakon svakog kontakta sa vodom kako ne bi došlo do pojave hrđe.
- Održavajte sve pokretne dijelove čistim i, po potrebi ih podmazujte lakim uljem.
- Točkove čistite od prašine i/ili pijeska.

SAVJETI ZA ČIŠĆENJE TEKSTILNE PODSTAVE

- Preporučuje se pranje podstave odvojeno od drugih dijelova.
- Periodično osvježite tekstilne dijelove uz pomoć meke četke za odjeću.
- Pridržavajte se uputstva za pranje podstave na etiketi.



Ručno pranje u hladnoj vodi.



Ne izbjeljajte.



Ne sušite u sušilici.



Sušiti položeno u sjeni.



Ne peglajte.



Ne čistite u hemijskoj čistionici.

- Tekstilnu podstavu potpuno osušiti prije korištenja ili odlaganja.

UPUTSTVA



Da bi izbjegli povrede, držite dijete na udaljenosti prilikom razvijanja i savijanja ovog proizvoda.



Nikada ne koristite stražnju ručku kako biste podigli kolica dok je beba u kolicima.

LISTA KOMPONENTI

sl. 1

- A Set prednjih točkova
- B Set stražnjih točkova
- C Košarica
- D Branik
- E Krov
- F Zaštitnik od kiše (ukoliko postoji)
- G Krzno (ako postoji)
- H Držač flašice za hranjenje (ukoliko postoji)

SKLAPANJE/SKIDANJE SETA STRAŽNJIH TOČKOVA

sl. 2 Umetnite set točkova (B) prema stražnjoj cijevi.

sl. 3 Pritisnite dugme-gurni (P1) i pričvrstite stražnje točkove (B) dok ne čujete KLIK što je znak da su pričvršćeni.

UPOZORENJE: Provjerite da li su točkovi adekvatno pričvršćeni prije upotrebe.

sl. 4 Da biste ih skinuli, pritisnite dugme (P1) i istovremeno skinite točkove.

OTVARANJE KOLICA

sl. 5 Pritiskom na polugu (P2) na desnoj ručki, podignite kolica čvrsto dok se u potpunosti ne otvore.

sl. 6 Završite postupak pritiskom na kontrolnu pedal (P3) do horizontalnog položaja blokiranja.

sl. 7 **UPOZORENJE: Provjerite da li su svi mehanizmi za zatvaranje adekvatno pričvršćeni na obje strane prije upotrebe.**

ZATVARANJE KOLICA

sl. 8 Pritisnite dugme (P4) i podignite stražnju ručku (P5).

sl. 9 Povucite stražnju ručku (P5) čvrsto prema gore, dok se kolica potpuno ne zatvore.

KOČNICA STRAŽNJIH TOČKOVA

sl. 10 Da biste aktivirali kočnicu, gurnite prema dole polugu (P6) koja se nalazi na stražnjim točkovima.

Uvijek pritisnite kočnicu prilikom zaustavljanja.

BLOKIRANJE/PUŠTANJE PREDNJIH TOČKOVA

sl. 11 Vaša kolica imaju rotirajuće točkove koji se mogu zakačiti/otkočiti jednostavnim pritiskom na polugu (A4) na prednjim točkovima.

UKLANJANJE SETA PREDNJIH TOČKOVA

sl. 12 Po potrebi, prednji točkovi se mogu lako skinuti. Da biste ih skinuli, pritisnite malu polugu u setu točkova (P8) kako je prikazano na slici i istovremeno skinite točkove.

sl. 13 Da biste ponovno stavili točkove (A), umetnite ih prema otvoru (P9) i gurnite ih dok se ne uklope u dati prostor. **UPOZORENJE: Provjerite da li su točkovi adekvatno pričvršćeni prije upotrebe.**

KOŠARICA

sl. 14 Kolica su opremljena prostranom košaricom (C). Da biste ga pričvrstili, prvo aktivirajte 4 stražnja prostora (C1-C2) na predviđenim zakačkama na kolicima (P10-P11) iza kojih se nalaze 2 prednja prostora (C3).

PODEŠAVANJE NASLONJAČA

sl. 15 Naslonjač se može postaviti u 3 položaja; koristite središnji uređaj da (P12) postavite naslonjač u željeni položaj.

PODEŠAVANJE PODLOŠKA ZA NOGE

sl. 16 Da biste spustili podložak, povucite obje bočne poluge (P13) postavljene bočno na njega i istovremeno ga gurajte prema dole.

sl. 17 Da biste podigli podložak, samo ga povucite prema gore: automatski će se blokirati.

SIGURNOSNI POJASEVI

sl. 18 Provjerite da li pojasevi odgovaraju predviđenim otvorima, u nivou ramena ili iznad. Ako položaj nije ispravan, sklonite ih i ponovno umetnite u drugi par predviđenih otvora; uvijek otvore koristite na istoj visini.

sl. 19 Osigurajte da je stražnji remen pravilno umetnut na krajevima remena za struk.

sl. 20 Pričvrstite krajeve remena na centralnu kopču.

sl. 21 Remen za pojas uvijek mora proći kroz bočne čvorove (P14) i, kada se koristi, mora biti podešen kako bi ispravno zaštitio bebu.

sl. 22 Uvijek koristite preponski pojas zajedno sa pojasom za struk, tako što ih oba ispravno podesite.

UPOZORENJE! Ukoliko se ne pridržavate ovog upozorenja, to može imati za posljedicu da beba ispadne ili isklizne sa rizikom ozbiljne povrede.

KORIŠTENJE BRANIKA

sl. 23 Pričvrstite branik (D), tako što ćete postaviti krajeve odgovarajućih otvora na sporednu spojnicu (P15), i gurati dok ne klikne na tom mjestu.

sl. 24 Branik može biti otvoren na jednoj strani ili se može u potpunosti ukloniti. Da biste ga otvorili, uklonite polugu (P16); da biste uklonili branik, ponovite radnju na drugoj strani.

PRIČVRŠIVANJE KROVA

sl. 25 Da biste pričvrstili krov (E) na kolica, umetnite dva klizeća mehanizma (H1) na bočnim cijevima dok se u potpunosti ne pričvrste.

sl. 26 Kada zauzmu odgovarajući položaj, provjerite da li su sva dugmad za pritiskanje pričvršćena na kolica.

Da biste ga uklonili, uradite navedeni postupak suprotnim slijedom.

sl. 27 Da biste presavili krov, pomijerajte ga do željenog položaja.

ZAŠTITA OD SUNCA

sl. 28 Krov je napravljen od platna koje je duže od zaklona, na taj način osiguravajući bolju zaštitu od sunca.

ODRŽAVANJE PODSTAVE KROVA

sl. 29 Podstava krova se može skinuti kako bi se omogućilo njeno ispravno održavanje. Otkopčajte dugmad (H2) na obje spojnice krova (H3).

sl. 30 Zatim odvojite dužu prednju traku (H4) i kraću stražnju traku (H5) od obje spojnice (H3) i potpuno skinite podstavu.

sl. 31 Da biste ponovo stavili podstavu, umetnite kraću traku (H4) naprijed i dužu traku (H5) pozadi na predviđenim mjestima unutrašnjosti podstave.

sl. 32 Na kraju, umetnite obje trake na predviđenim ulošcima na spojevima (H3) dok se u potpunosti ne zatvore, uvijek osiguravajući da se kraća traka (H4) uklopi naprijed, a duža traka (H5) pozadi.

ZAŠTITNIK OD KIŠE (UKOLIKO POSTOJI)

sl. 33 Da biste pričvrstili zaštitnik od kiše (F) na kolica, nakon što ste ga ispravno pozicionirali, pričvrstite dvije trake (R1) na bočne cijevi.

sl. 34 Zatim omotajte dvije gumene trake (R2) oko

prednjih cijevi na prednjem setu, osiguravajući da su spojnice pričvršćene ispod prednje platforme.

KRZNO (AKO POSTOJI)

sl. 35 Postavite krzno (G) tako da stoji ispod pregradice za ruke.

sl. 36 Naličje krzna se također može postaviti u odgovarajući položaj kako bi se dijete zaštitilo od hladnoće.

DRŽAČ FLAŠICE ZA HRANJENJE (UKOLIKO POSTOJI)

sl. 37 Da biste pričvrstili flašicu za hranjenje (H) za kolica, postavite je na držač (P17) i jako pritisnite prema dole dok se u potpunosti ne uklopi.

ODRŽAVANJE PODSTAVE

Preporučuje se da povremeno skinete podstavu radi odgovarajućeg održavanja.

sl. 38 Odvojite dva niža elastična pojasa (V1) od podloška, odvajajući ga od nosača (P18).

sl. 39 Pustite sva postojeća dugmad (V2).

sl. 40 Izvadite podmetače za ramena iz stražnjih pojaseva.

sl. 41 Sklonite pojas za struk iz bočnih petlji (P14), tako što ćete osigurati da prvi zubac središnje toke prođe kroz bočnu petlju prije nego ga u potpunosti sklonite.

sl. 42 Provucite pojaseve za ramena i pojas za prepone kroz rupicu na podstavi i potpuno ih sklonite.

sl. 43 Snažno vukući, sklonite obje strane iz uloška na strukturi kolica i potpuno sklonite podstavu.

UPOZORENJE: Provjerite da li je podstava ispravno ponovno postavljena prije upotrebe.

PARALAJMËRIM



LEXONI ME KUJDES KËTO UDHËZIME PARA SE TA PËRDORNI DHE RUAJINI PËR REFERENCË NË TË ARDHMEN. MOSNDJEKJA E KËTYRE UDHËZIMEVE MUND TË VËRË NË RREZIK FËMIJËN TUAJ.

SIGURIA E FËMIJËS SUAJ ËSHTË PËRGJEGJËSIA JUAJ.

PARALAJMËRIM! ASNJËHERË MOS E LINI FËMIJËN TË PAMBIKËQYRUR: MUND TË JETË E RREZIKSHME. BËNI SHUMË KUJDES KUR PËRDORNI PRODUKTIN.

• Ky produkt mund të përdoret për bebet:

- nga lindja deri në 15 kg (sipas standardit evropian EN 1888).
- Me fëmijët e sapolindur preferohet ta përdorni ndenjësën në pozicionin më të pjerrët.

PARALAJMËRIM!

- ASNJËHERË MOS E LINI FËMIJËN TË PAMBIKËQYRUR.
- SIGUROHUNI QË TË GJITHA MJETET E KYÇJES TË JENË TË MBYLLURA PARA SE TA PËRDORNI.
- PËR TË SHMANGUR DËMTIMET, SIGUROHUNI QË FËMIJA TË MBAHET LARG KUR E SHPALOSNI DHE PALOSNI KËTË PRODUKT.
- MOS E LINI FËMIJËN TË LUAJË ME KËTË PRODUKT.
- GJITHMONË PËRDORNI SISTEMIN E SHTRËNGIMIT.
- KY PRODUKT NUK ËSHTË I

PËRSHTATSHËM PËR TË VRAPUAR OSE PËR SKI.

SIGURIA

- Para se ta montoni, sigurohuni që produkti dhe të gjithë komponentët e tij të mos jenë dëmtuar gjatë transportit. Nëse janë dëmtuar, mos e përdorni produktin dhe mbajeni larg fëmijëve.
- Për sigurinë e fëmijës suaj, hiqni dhe eliminoni të gjitha qeset plastike dhe elementet që i përkasin paketimit para se ta përdorni dhe, në çfarëdo rasti, mbajini larg nga të sapolindur dhe nga fëmijët.
- Ky produkt duhet të përdoret vetëm për numrin e fëmijëve për të cilin është projektuar.
- Përdoreni këtë produkt për të mbajtur vetëm një fëmijë për çdo ndenjësë.
- Mos e përdorni këtë produkt, përveç nëse janë shtrënguar dhe rregulluar të gjithë komponentët e tij.
- Asnjëherë mos e vendosni produktin pranë shkallëve.
- Mos i futni gishtat brenda mekanizmave.
- Mos e lini karrocën në vend të pjerrët me fëmijën brenda, edhe nëse janë të kapura frenat. Efikasiteti i frenave është i kufizuar në pjerrësi të larta.
- Kur parkoni, kontrolloni nëse frenat janë kapur mirë duke lëvizur produktin para/mbrapa.
- Peshë maksimale për objektet e vendosura në shportë është 3 kg. Ngarkesa maksimale e mbajtëses së shishes është 0,5 kg. Tejkalimi i peshës maksimale të rekomanduar është rreptësisht i ndaluar pasi mund të shkaktojë një situatë të paqëndrueshme të rrezikshme.
- Çdo ngarkesë e ushtruar në dorezë dhe/ose mbështetëse dhe/ose anash produktit mund të komprometojë qëndrueshmërinë e produktit.
- Mos merrni shkallët ose shkallët lëvizëse kur fëmija është në karrocë.
- Kontrolloni rregullisht produktin dhe të gjithë komponentët e tij për të gjetur çfarëdo dëmtimi dhe/ose shenje konsumi, shqepjeje dhe grisjeje.
- Bëni kujdes nga rreziqet që lidhen me flakët e ndezura ose burimet e tjera të nxehtësisë si radiatorët, oxhaqet e zjarrit, sobat elektrike dhe ato me gaz, etj.: mos e lini produktin pranë këtyre burimeve të nxehtësisë.
- Sigurohuni që të gjitha burimet e mundshme të rreziqeve (p.sh. kabllot, telat elektrikë, etj.) të mbahen larg fëmijës.
- Asnjëherë mos e lini produktin me fëmijën brenda në vende ku fëmija mund të përdorë litarë, perde ose objekte të tjera për të hipur lart ose ku mund të shkaktohen rreziqe mbyetjeje ose varjeje.

RRIPAT E SIGURISË

- Gjithmonë përdorni sistemin e shtrëngimit dhe asnjëherë mos e lini fëmijën të pambikëqyrrur.
- Gjithmonë përdorni rripin e mesit të këmbëve së bashku me rripin e mesit.
- Për të mos e lejuar fëmijën të rrëzohet dhe/ose të rrëshqasë me rreziqe serioze lëndimi, gjithmonë përdorni rripat e sigurisë të shtrënguar dhe rregulluar mirë.
- Përdorimi i duhur i sistemit të shtrëngimit nuk zëvendëson mbikëqyrjen e të rriturve.
- Jini në dijeni se shufra e goditjeve nuk është mbrojtëse e efektshme. Gjithmonë përdorni sistemin e shtrëngimit.
- Pajimet, frerët dhe sendet e ngjashme të fëmijës i përmbahen rregullave aktuale, përveç atyre të dhëna me

këtë produkt, mund të përdoren duke bërë kujdes për t'i kapur në unazat anësore që ndodhen në ndenjësë (fig. 21 - pika P14).

SUGJERIME PËR PËRDORIMIN

- Mos e lini fëmijën ose kafshët shtëpiake të luajnë pranë produktit ose të hipin mbi të pa u mbikëqyrur.
- Gjithmonë sigurohuni që frenat të jenë të kapura kur e vini fëmijën në produkt ose kur e nxirrni, si edhe gjatë ndalesave dhe kur montoni/çmontoni çfarëdo aksesori.
- Montimi, çmontimi dhe rregullimet mund të bëhen vetëm nga të rriturit. Sigurohuni që personi që përdor produktin (kujdestare, gjyshër, etj.) të jenë në dijeni për përdorimin e duhur.
- Kur bëni çfarëdo rregullimi, sigurohuni që asnjë pjesë lëvizëse e produktit (p.sh. mbështetësja, çatia, etj.) të mos bjerë në kontakt me fëmijën. Gjithmonë sigurohuni që frenat të jenë kapur mirë kur bëni këto veprime.
- Mos e hapni, palosni ose çmontoni produktin bashkë me fëmijën brenda.
- Në çfarëdo rasti, bëni shumë kujdes kur bëni këto punë me fëmijën pranë.
- Mund të ndodhë bllokim dhe kafshim gërshërë i gishtave gjatë këtyre veprimeve.
- Mos e lini fëmijën në produkt kur udhëtoni me mjete të tjera transporti (p.sh. tren, metro, autobus, aeroplan, etj.).
- Kur produkti nuk përdoret, duhet të mbahet larg fëmijëve. Produkti nuk duhet të përdoret si lodër!
- Në rast të ekspozimit për kohë të gjatë ndaj diellit, lëreni produktin të ftohet para se ta përdorni.

MBULESË SHIU

KUJDES!

- Përdorni nën një mbikëqyrje të rriturit.
- Gjatë përdorimit sigurohuni që mbulesa e shiut nuk vjen në kontakt me fytyrën e fëmijës.
- Mos përdorni raincover në një produkt pa një kapak që mund të mbajë atë.
- Përdorni vetëm produktin e deklaruar si Inglesina.
- Mos përdorni produkte tjera nga ato të rekomanduara nga prodhuesi.
- Për të shmangur rrezikun e asifiksinë ose mbinxehje mos e përdorin atë në diell ose në zona të mbyllura.
- Larje me dorë në 30° C.

KUSHTET E GARANCISË

- L'Inglesina Baby S.p.A. garanton se çdo artikull është projektuar dhe prodhuar në përputhje me cilësinë e përgjithshme të produktit dhe standardet/rregullat e sigurisë në fuqi në Bashkimin Evropian dhe në shtetet në të cilat tregtohet.
- L'Inglesina Baby S.p.A. garanton se gjatë dhe pas procesit të prodhimit, çdo produkt i është nënshtruar kontrolleve të ndryshme të cilësisë. Inglesina Baby S.p.A. garanton se, në kohën e blerjes nga shitësi i autorizuar, çdo produkt nuk ka asnjë defekt instalimi dhe prodhimi.
- Kjo garanci nuk i zhvlerëson të drejtat që i njihen klientit nga legjislati kombëtar i zbatueshëm të cilat mund të ndryshojnë sipas shtetit në të cilin është blerë produkti dhe masat e të cilave, në rast të një mospërputhjeje, dalin sipër garancisë këtu.
- Në rast të defekteve në material ose prodhim të gjetura në momentin e blerjes ose gjatë përdorimit normal, siç tregohet në manualin përkatës të udhëzimeve, L'Inglesina Baby S.p.A. jep një garanci vijuese 24-mujore nga data e blerjes.
- Garancia është e vlefshme vetëm në shtetin ku është blerë produkti dhe nëse është blerë nga një shitës i autorizuar.
- Garancia është e vlefshme për pronarin e parë të produktit të blerë.

- Garancia mbulon zëvendësimin ose riparimin falas të pjesëve me defekte fabrike. L'Inglesina Baby S.p.A. ushtron të drejtën të vendosë vetë nëse duhet të zbatohet garancinë përmes riparimit ose këmbimit të produktit.
- Për të zbatuar garancinë, duhet të paraqitet numri i serisë së produktit, së bashku me një kopje të faturës të dhënë në momentin e blerjes së produktit, duke u siguruar që data e blerjes të tregohet në një formular të lexueshëm qartë.
- Kjo garanci do të bëhet e pavlefshme automatikisht në rast se:
 - produkti përdoret për qëllime që nuk janë treguar shprehimisht në manualin përkatës të udhëzimeve.
 - produkti nuk është përdorur sipas manualit përkatës të udhëzimeve.
 - produkti është riparuar nga qendra të paautorizuara dhe jozyrtare për kujdesin ndaj klientit.
 - pjesa strukturore ose tekstile e produktit është modifikuar dhe/ose ngacmuar, pa autorizimin e dhënë shprehimisht nga prodhuesi. Çfarëdo modifikimi i bërë në produkte e liron L'Inglesina Baby S.p.A. nga çdo përgjegjësi.
 - defekti ka ndodhur për shkak të neglizhencës ose pakujdesisë (p.sh. goditje të forta në pjesët strukturore, ekspozim ndaj substancave kimike agresive, etj.).
 - produkti ka konsumim normal (p.sh. rrotat, pjesët lëvizëse, copa) për shkak të përdorimit për kohë të gjatë dhe të vazhdueshëm.
 - produkti është dëmtuar, qoftë aksidentalisht, nga vetë pronari ose nga palë të treta (për shembull kur është dërguar si bagazh në avion ose duke përdorur mjete të tjera).
 - produkti i është dërguar shitësit për asistencë pa faturën origjinale dhe/ose pa numrin e serisë ose kur data e blerjes në faturë dhe/ose numri i serisë nuk janë të lexueshëm qartë.
- Çdo dëmtim i shkaktuar nga përdorimi i aksesorëve që nuk janë dhënë bashkë me produktin dhe/ose nuk janë aprovuar nga L'Inglesina Baby, nuk do të mbulohet nga garancia.
- L'Inglesina Baby S.p.A. nuk do të mbajë përgjegjësi për çfarëdo dëmtimi të shkaktuar pronave ose lëndimeve ndaj personave që vijnë nga përdorimi i papërshtatshëm dhe/ose keqpërdorimi i produktit.
- Pasi të ketë mbaruar periudha e garancisë, kompania ofron shërbim për kujdesin ndaj klientit për konsideratën për produktet e saj për një periudhë maksimale prej katër (4) vjetësh nga data kur produktet në fjalë janë hedhur në treg; pas kësaj periudhe, ndërhyrjet e asistencës do të vlerësohen sipas rastit.

PJESËT E KËMBIMIT / SHËRBIMET PAS SHITJES

- Kontrolloni rregullisht pajisjet e sigurisë për të garantuar funksionimin e produktit gjatë gjithë kohës. Mos e përdorni produktin në rast të ndonjë defekti dhe/ose anomalie. Kontaktoni menjëherë shitësin e autorizuar ose shërbimin e kujdesit ndaj klientit të L'Inglesina Baby.
- Mos përdorni pjesë këmbimi ose aksesorë që nuk janë dhënë bashkë me produktin dhe/ose që nuk janë aprovuar nga L'Inglesina Baby S.p.A..

ÇFARË TË BËNI NËSE JU DUHET NDIHMË

- Nëse ju duhet ndihmë për produktin tuaj, kontaktoni menjëherë shitësin e pakicës të Inglesina që ju ka shitur produktin duke pasur në dorë "numrin e serisë" të objektit në fjalë ("numri i serisë" është i disponueshëm nga Koleksioni 2010).
- Është detyra e shitësit të pakicës që të kontaktojë Inglesina për të llogaritur ndërhyrjen më të përshtatshme sipas çdo rasti dhe pastaj të japë udhëzimet pasuese.
- Shërbimi i kujdesit ndaj klientit të Inglesina mund të japë çfarëdo informacioni pas kërkesës me shkrim duke plotësuar

formularin që gjendet në faqen e internetit: www.inglesina.com - pjesa Garancia dhe Asistenca.

SUGJERIME PËR PASTRIMIN DHE MIRËMBAJTJEN E PRODUKTIT

- Ky produkt kërkon mirëmbajtje të rregullt nga përdoruesi.
- Asnjëherë mos ushtroni forcë te mekanizmat ose pjesët lëvizëse; nëse nuk jeni të sigurt, kontrolloni më parë udhëzimet.
- Mos e lini produktin në se është akoma i njomë dhe mos e lini në ambiente me lagështi pasi mund të formohet myk.
- Mbajeni produktin në një vend të thatë.
- Mbrojeni produktin nga agjentët atmosferikë, uji, shiu ose bora; për më tepër, ekspozimi i vazhdueshëm dhe për kohë të gjatë në dritën e diellit mund të shkaktojë ndryshime në ngjyrën e shumë materialeve.
- Nëse produkti përdoret në plazh, pastrojeni dhe thajeni me kujdes më pas për të hequr rërën dhe kripën.
- Pastroni pjesët plastike dhe metalike me leckë të njomë ose me detergjent të butë; mos përdorni hollues, amoniak ose benzinë.
- Thani me kujdes pjesët metalike pas çdo kontakti me ujin për të parandaluar formimin e ndryshkut.
- Mbajini të gjitha pjesët lëvizëse të pastra dhe, nëse është e nevojshme, lubrifikojini me vaj të lehtë.

- Mbajini rrotat të pastra nga pluhuri dhe/ose rëra.

SUGJERIME PËR PASTRIMIN E COPAVE TEKSTILE

- Rekomandohet që t'i lan copat veç nga gjërat e tjera.
- Rigjallërojini rregullisht pjesët e copave duke përdorur një furçë të butë për rroba.
- Ndiqni udhëzimet e larjes së copave që ndodhen në etiketa.



Lajini me dorë në ujë të ftohtë.



Mos përdorni klor.



Mos i thani në tharëse.



Shtrijini të thahen në hije.



Mos i hekurosni.



Mos i lani në pastrim kimik.

- Thajini copat tekstile komplet para se t'i përdorni ose t'i lini.

UDHËZIME



Për të parandaluar lëndimet, mbajeni fëmijën larg kur shpalosni dhe palosni këtë produkt.



Asnjëherë mos e përdorni dorezën e pasme për ta ngritur karrocën bashkë me fëmijën brenda.

LISTA E KOMPONENTËVE

fig. 1

- A Pjesa e montimit të rrotave të para
- B Pjesët e montimit të rrotave të pasme
- C Shporta
- D Shufra e përplasjes
- E Çatia
- F Mbulesa e shiut (nëse ka)
- G Këllëfi (nëse ka)
- H Mbajtësja e shishes (nëse ka)

MONTIMI/HEQJA E MONTIMIT TË RROTAVE TË PARA

fig. 2 Vendosni pjesën e montimit të rrotave (B) në përputhje me tubin e pasmë.

fig. 3 Shtypni butonin (P1) dhe kapni rrotat e para (B) derisa të dëgjoni një KLICK që tregon se është bërë kapja si duhet.

KUJDES: sigurohuni që rrotat janë vendosur mirë para se ta përdorni karrocën.

fig. 4 Për t'i hequr, shtypni butonin (P1) dhe hiqeni rrotën njëkohësisht.

HAPJA E KARROCËS

fig. 5 Duke shtypur levën (P2) në dorezën e djathtë, ngrijeni karrocën fort derisa të hapet komplet.

fig. 6 Përfundoni procedurën duke shtypur mbi kontrollin e pedalit (P3) derisa të kyçet në pozicionin horizontal.

fig. 7 **KUJDES: sigurohuni që të gjitha mekanizmat e mbylljes të jenë lidhur mirë në të dyja anët para përdorimit.**

MBYLLJA E KARROCËS

fig. 8 Shtypni butonin (P4) dhe ngrijeni dorezën e pasme (P5).

fig. 9 Tërhiqeni dorezën e pasme (**P5**) fort lart derisa karroca të mbyllet komplet.

FRENA E RROTAVE TË PASME

fig. 10 Për të kapur frenat, shtypni levën (**P6**) e pozicionuar në pjesën e montimit të rrotës së pasme të djathtë.

Gjithmonë kapni frenat gjatë ndalesave.

BLLOKIMI/LËSHIMI I RROTAVE PËRPARA

fig. 11 Karroca juaj ka rrota të kthyeshme të cilat mund të bllokohen/lëshohen thjesht duke lëvizur levën (**P7**) në rrotat e para.

HEQJA E Pjesës së Rrotave të Para

fig. 12 Nëse është e nevojshme, rrotat e para mund të hiqen me lehtësi.

Për t'i hequr, shtypni levën e vogël brenda pjesës së montimit të rrotës (**P8**) siç tregohet në figurë dhe hiqeni rrotën njëkohësisht.

fig. 13 Për të rivendosur rrotat (**A**), futini në përputhje me hapësirën (**P9**) dhe shtyjeni derisa të klikojë në vend.

KUJDES: sigurohuni që rrotat janë vendosur mirë para se ta përdorni karrocën.

SHPORTA

fig. 14 Karroca është e pajisur me një shportë të madhe (**C**).

Për ta fiksuar, më parë kapni 4 foletë e pasme (**C1 - C2**) në çengelët e dedikuar në karrocë (**P10 - P11**) të pasuar nga dy foletë e para (**C3**).

RREGULLIMI I MBËSHTETËSES

fig. 15 Mbështetësja mund të rregullohet në 3 pozicione; përdorni pajisjen qendrore (**P12**) dhe çojeni mbështetësen në pozicionin e dëshiruar.

RREGULLIMI I PLATFORMËS PËR MBËSHTETJEN E KËMBËVE

fig. 16 Për ta ulur mbështetësen, përdorni të dyja levat (**P13**) që ndodhen në pjesën e poshtme dhe shtyjeni poshtë njëkohësisht.

fig. 17 Për ta ngritur platformën, vetëm tërhiqeni lart: do të bllokohet automatikisht.

RRIPAT E SIGURISË

fig. 18 Kontrolloni që rripat të jenë futur në fole, në nivelin e shpatullës ose pak më sipër. Nëse pozicioni nuk është i saktë, hiqini dhe futini përsëri në dy fole të tjera; gjithmonë përdorni foletë me të njëjtën lartësi.

fig. 19 Sigurohuni që rripi i shpinës të jetë futur mirë në fundet e atij të belit.

fig. 20 Shtrengoni fundet e rripit me tokëzën e mesit.

fig. 21 Rripi i belit duhet të kalojë gjithmonë përmes liqeve anësore (**P14**) dhe, kur përdoret, duhet të rregullohet me qëllim që fëmija të sigurohet mirë.

fig. 22 Gjithmonë përdorni rripin e mesit të këmbëve së bashku me atë të belit duke i rregulluar mirë të dy.

KUJDES! Mosndjekja e këtyre masave mund të bëjë që fëmija të rrëzohet ose të dalë jashtë me rreziqe lëndimi serioze.

VENDOSJA E SHUFRËS SË DORËS

fig. 23 Vendosni shufrën e përplasjes (**D**), duke futur fundet e tyre në hapësirat përkatëse në bashkimet anësore (**P15**) dhe shtyjeni derisa të klikojë në vend.

fig. 24 Shufra e përplasjes mund të hapet në njërën anë ose mund të hiqet komplet. Për ta hapur, hiqeni levën (**P16**); për ta hequr shufrën e përplasjes, përsëriteni veprimin në anën tjetër.

VENDOSJA E ÇATISË

fig. 25 Për ta shtrënguar çatinë (**E**) në karrocë, vendosni dy

shinat (**H1**) në tubat anësore derisa të kapet komplet.

fig. 26 Pasi të jetë në pozicion, sigurohuni që të gjitha kunjat të jenë lidhur mirë me karrocën.

Për ta hequr, bëni procedurën e treguar më sipër në rend të kundërt.

fig. 27 Për ta palosur çatinë, vetëm shoqërojeni në pozicionin që doni.

MBROJTJA NGA DIELLI

fig. 28 Çatia ka një copë që shton gradën e mbulesës duke përmirësuar mbrojtjen nga dielli.

MIRËMBAJTJA E COPËS SË ÇATISË

fig. 29 Astari i çatisë mund të hiqet për të bërë të mundur mirëmbajtjen e duhur. Hapni butonat (**H2**) në të dyja bashkimet e çatisë (**H3**).

fig. 30 Pastaj shkëputeni rripin e shkurtër përpara (**H4**) dhe rripin e gjatë mbrapa (**H5**) nga të dyja bashkimet (**H3**) dhe hiqeni komplet astarin.

fig. 31 Për ta vendosur përsëri astarin, vendosni rripin e shkurtër (**H4**) përpara dhe rripin e gjatë (**H5**) mbrapa në rregullatorët përkatës në astarin e brendshëm.

fig. 32 Në fund, vendosni të dy rripat në vendet përkatëse në bashkime (**H3**) derisa të kapen plotësisht, gjithmonë duke u siguruar që rripi i shkurtër (**H4**) të vendoset përpara dhe rripi i gjatë (**H5**) mbrapa.

MBULESA E SHIUT (NËSE KA)

fig. 33 Për ta fiksuar mbulesën e shiut (**F**) në karrocë, pasi ta keni pozicionuar si duhet, kapni dy rripat elastikë (**R1**) rrotull tubave anësore.

fig. 34 Pastaj kaloni dy rripat elastikë të poshtëm (**R2**) rrotull tubave përpara te pjesa e montimit të rrotës duke u siguruar që t'i fiksoni çengelët poshtë mbështetëses së këmbëve përpara.

KËLLËFI (NËSE KA)

fig. 35 Vendoseni këllëfin (**G**) duke e bërë të kalojë poshtë shinës së dorës.

fig. 36 Këllëfi mbrapsht mund të vendoset gjithashtu në një pozicion të përshtatshëm për ta mbrojtur fëmijën nga moti i ftohtë.

MBAJTËSJA E SHISHES (NËSE KA)

fig. 37 Për ta shtrënguar mbajtësen e shishes (**H**) në karrocë, vendoseni duke e pozicionuar me çengeljin (**P17**) dhe tërhiqeni fort poshtë derisa të kapet komplet.

MIRËMBAJTJA E ASTARIT

Rekomandohet që ta hiqni astarin rregullisht për të bërë punët e duhura të mirëmbajtjes.

fig. 38 Shkëputni dy rripat elastikë të poshtëm (**V1**) nga mbështetësja e këmbëve duke e hequr nga mbajtëset (**P18**).

fig. 39 Lëshoni të gjitha butonat që ndodhen (**V2**).

fig. 40 Nxirrni vatat e shpatullave nga rripat e pasmë.

fig. 41 Hiqeni rripin e mesit nga filiqet anësore (**P14**) duke bërë kujdes që dhëmbi i parë i tokëzës së mesit të kalojë përmes filiqes anësore para se ta hiqni komplet.

fig. 42 Kaloni rripat e shpatullave dhe rripin e mesit të këmbëve përmes filiqeve në astar dhe hiqeni komplet.

fig. 43 Tërhiqeni fort, hiqini të dyja anët nga shasitë në strukturën e karrocës dhe hiqeni astarin komplet.

PARALAJMËRIM: sigurohuni që astari të jetë montuar përsëri si duhet para se ta përdorni.

ΠΡΟΕΙΔΟΠΟΙΗΣΕΙΣ



ΔΙΑΒΑΣΤΕ ΠΡΟΣΕΚΤΙΚΑ ΤΙΣ ΟΔΗΓΙΕΣ ΠΡΙΝ ΑΠΟ ΤΗ ΧΡΗΣΗ ΚΑΙ ΦΥΛΑΞΤΕ ΤΙΣ ΓΙΑ ΝΑ ΤΙΣ ΣΥΜΒΟΥΛΕΥΕΣΤΕ ΣΤΟ ΜΕΛΛΟΝ. ΑΝ ΔΕΝ ΤΗΡΕΙΤΕ ΜΕ ΠΡΟΣΟΧΗ ΤΙΣ ΠΑΡΟΥΣΕΣ ΟΔΗΓΙΕΣ, ΜΠΟΡΕΙ ΝΑ ΤΕΘΕΙ ΣΕ ΚΙΝΔΥΝΟ Η ΑΣΦΑΛΕΙΑ ΤΟΥ ΠΑΙΔΙΟΥ ΣΑΣ.

Η ΑΣΦΑΛΕΙΑ ΤΟΥ ΠΑΙΔΙΟΥ ΑΠΟΤΕΛΕΙ ΔΙΚΗ ΣΑΣ ΕΥΘΥΝΗ.

ΠΡΟΣΟΧΗ! ΜΗΝ ΑΦΗΝΕΤΕ ΠΟΤΕ ΤΟ ΠΑΙΔΙ ΧΩΡΙΣ ΕΠΙΤΗΡΗΣΗ: ΜΠΟΡΕΙ ΝΑ ΕΙΝΑΙ ΕΠΙΚΙΝΔΥΝΟ. ΟΤΑΝ ΧΡΗΣΙΜΟΠΟΙΕΙΤΕ ΤΟ ΠΡΟΪΟΝ, ΕΧΕΤΕ ΤΗΝ ΠΡΟΣΟΧΗ ΣΑΣ ΤΕΤΑΜΕΝΗ.

- Το παρόν προϊόν είναι κατάλληλο για παιδιά:
 - από τη γέννηση και μέχρι 15 kg (σύμφωνα με το Ευρωπαϊκό πρότυπο EN 1888).
- Με νεογέννητα, προτιμήστε τη χρησιμοποίηση του καθίσματος στην πλέον κεκλιμένη θέση.

ΠΡΟΣΟΧΗ!

- ΜΗΝ ΑΦΗΝΕΤΕ ΠΟΤΕ ΤΟ ΠΑΙΔΙ ΧΩΡΙΣ ΕΠΙΤΗΡΗΣΗ.
- ΠΡΙΝ ΑΠΌ ΤΗ ΧΡΉΣΗ, ΒΕΒΑΙΩΘΕΪΤΕ ΌΤΙ ΤΟ ΠΡΟΪΟΝ ΕΊΝΑΙ ΕΝΤΕΛΉΣ ΑΝΟΙΧΤΟ ΚΑΙ ΌΤΙ ΌΛΑ ΤΑ ΕΞΑΡΤΗΜΑΤΑ ΑΓΚΊΣΤΡΩΣΗΣ ΚΑΙ ΑΣΦΆΛΕΙΑΣ ΈΧΟΥΝ ΤΟΠΟΘΕΤΗΘΕΊ ΣΩΣΤΆ.
- ΓΙΑ ΤΗΝ ΑΠΟΦΥΓΉ ΑΤΥΧΗΜΆΤΩΝ, ΦΡΟΝΤΊΣΤΕ ΤΟ ΠΑΙΔΊ ΝΑ ΜΗΝ ΕΊΝΑΙ ΚΟΝΤΆ ΣΑΣ ΌΤΑΝ ΑΝΟΊΓΕΤΕ Ή ΚΛΕΊΝΕΤΕ ΤΟ ΠΡΟΪΟΝ.

- ΜΗΝ ΑΦΉΝΕΤΕ ΤΟ ΠΑΙΔΊ ΝΑ ΠΆΊΞΕΙ ΜΕ ΤΟ ΠΑΡΌΝ ΠΡΟΪΟΝ.
- ΧΡΗΣΙΜΟΠΟΙΕΪΤΕ ΠΆΝΤΑ ΤΙΣ ΖΩΝΕΣ ΑΣΦΑΛΕΊΑΣ.
- ΤΟ ΠΑΡΟΝ ΚΑΡΟΤΣΆΚΙ ΔΕΝ ΕΊΝΑΙ ΚΑΤΆΛΛΗΛΟ ΓΙΑ ΝΑ ΤΡΈΧΕΤΕ Ή ΝΑ ΠΑΤΙΝΆΡΕΤΕ.

ΑΣΦΑΛΕΙΑ

- Πριν τη συναρμολόγηση, βεβαιωθείτε ότι το προϊόν και όλα τα εξαρτήματά του δεν παρουσιάζουν κάποια βλάβη λόγω της μεταφοράς. Αν συμβαίνει κάτι τέτοιο, δεν πρέπει να χρησιμοποιήσετε το προϊόν και πρέπει να το φυλάξετε μακριά από παιδιά.
- Για την ασφάλεια του παιδιού σας, πριν χρησιμοποιήσετε το προϊόν, αφαιρέστε και πετάξτε όλες τις πλαστικές σακούλες και όλα τα υλικά συσκευασίας και φυλάξτε τα οπωσδήποτε μακριά από νεογέννητα και παιδιά.
- Το προϊόν πρέπει να χρησιμοποιείται αποκλειστικά για τον αριθμό των παιδιών για τον οποίο έχει σχεδιαστεί.
- Χρησιμοποιήστε το σε κάθε περίπτωση για τη μεταφορά ενός μόνο παιδιού ανά κάθισμα.
- Μη χρησιμοποιείτε το προϊόν αν δεν έχουν στερεωθεί και ρυθμιστεί σωστά όλα τα μέρη του.
- Μην τοποθετείτε ποτέ το προϊόν κοντά σε σκάλες ή σκαλοπάτια.
- Μη βάζετε τα δάκτυλά σας μέσα στους μηχανισμούς.
- Μην αφήνετε το καροτσάκι με το παιδί μέσα σ' αυτό σε κεκλιμένο επίπεδο, ακόμη κι αν είναι ενεργοποιημένο το φρένο. Η αποτελεσματικότητα του φρένου είναι περιορισμένη σε πολύ κεκλιμένα επίπεδα.
- Όταν το σταθμεύσετε, ελέγξτε αν το φρένο έχει ενεργοποιηθεί σωστά, μετακινώντας το προϊόν εμπρός και πίσω.
- Το μέγιστο φορτίο του καλαθιού μεταφοράς μικροαντικειμένων είναι 3 κιλά. Το μέγιστο φορτίο της θήκης για μπιμπερό είναι 0,5 κιλά. Δεν επιτρέπεται να ξεπερνάτε το μέγιστο προτεινόμενο φορτίο γιατί μπορεί να προκληθούν επικίνδυνες συνθήκες αστάθειας.
- Οποιοδήποτε φορτίο εφαρμόστεί στη χειρολαβή ή/και στην πλάτη ή/και πλαγίως του προϊόντος μπορεί να θέσει σε κίνδυνο τη σταθερότητα του προϊόντος.
- Μην ανεβαίνετε ή κατεβαίνετε σκάλες ή κυλιόμενες σκάλες με το παιδί στο καρότσι.
- Ελέγχετε τακτικά το προϊόν και τα εξαρτήματά του για τυχόν ενδείξεις βλάβης και/ή φθοράς, ξηλώματος ή σκουπίματος.
- Να λαμβάνετε υπόψη τους κινδύνους που προκύπτουν από την παρουσία γυμνών φλογών ή άλλων πηγών θερμότητας όπως καλοριφέρ, τζάκια, ηλεκτρικές κουζίνες ή φωταερίου κ.τ.λ.: μην αφήνετε το προϊόν κοντά σε αυτές τις πηγές θερμότητας.
- Βεβαιωθείτε ότι όλες οι πιθανές πηγές κινδύνου (παράδειγμα: σκονιά, ηλεκτρικά καλώδια κ.τ.λ.) βρίσκονται σε σημείο που δεν μπορεί να τα φτάσει το παιδί.
- Μην αφήνετε το προϊόν με το παιδί μέσα σ' αυτό σε σημεία όπου σκονιά, κουρτίνες ή κάτι άλλο μπορεί πιθανόν να χρησιμοποιηθούν από το παιδί για να σκαρφαλώσει ή που μπορεί να γίνουν αιτίες ασφυξίας ή πνιγμού.

ΖΩΝΕΣ ΑΣΦΑΛΕΙΑΣ

- Χρησιμοποιείτε πάντα τις ζώνες ασφαλείας και μην αφήνετε ποτέ το παιδί μόνο του.
- ρησιμοποιείτε πάντα τη ζώνη που περνάει ανάμεσα από τα πόδια του παιδιού σε συνδυασμό με τη ζώνη μέσης.
- Για να αποφύγετε σοβαρούς τραυματισμούς λόγω πτώσης και/ή ολίσθησης, χρησιμοποιείτε πάντα τις ζώνες ασφαλείας σωστά κουμπωμένες και ρυθμισμένες.
- Η σωστή χρήση του συστήματος συγκράτησης δεν αντικαθιστά την κατάλληλη επίβλεψη από έναν ενήλικα.
- Να θυμάστε ότι η μπάρα προστασίας δεν αποτελεί ένα αποτελεσματικό σύστημα συγκράτησης. Χρησιμοποιείτε πάντα τις ζώνες ασφαλείας.
- Συστήματα συγκράτησης, ιμάντες και παρόμοια είδη για τα παιδιά, που συμμορφώνονται με τους κανονισμούς, εκτός από αυτά που παρέχονται μαζί με το προϊόν, μπορούν να χρησιμοποιηθούν φροντίζοντας να στερεωθούν στους πλευρικούς δακτυλούς που βρίσκονται επάνω στο κάθισμα (**εικ. 21 - εξάρτημα P14**).

ΣΥΜΒΟΥΛΕΣ ΓΙΑ ΤΗ ΧΡΗΣΗ

- Μην αφήνετε άλλα παιδιά ή ζώα να παίζουν χωρίς επίτηρηση κοντά στο προϊόν ή να σκαρφαλώνουν πάνω του.
- Όταν τοποθετείτε σε ή βγάξετε το παιδί από το προϊόν κατά τη διάρκεια των στάσεων και κατά τη συναρμολόγηση/ αποσυναρμολόγηση των αξεσουάρ, βεβαιωθείτε ότι το φρένο είναι πάντα ενεργοποιημένο.
- Οι διαδικασίες συναρμολόγησης, αποσυναρμολόγησης και ρύθμισης πρέπει να πραγματοποιούνται μόνο από ενήλικα άτομα. Βεβαιωθείτε ότι όποιος χρησιμοποιεί το προϊόν (μπέμπι σίτερ, παππούδες κ.τ.λ.) γνωρίζει πώς να το χρησιμοποιήσει σωστά.
- Κατά τη διαδικασία της ρύθμισης βεβαιωθείτε ότι τα κινητά μέρη του προϊόντος δεν έρχονται σε επαφή με το παιδί (παράδειγμα: πλάτη, κουκούλα κ.τ.λ.). Βεβαιώστε πάντα ότι κατά τη διάρκεια της διαδικασίας αυτής το φρένο είναι σωστά ενεργοποιημένο.
- Μην ανοίγετε, κλείνετε ή αποσυναρμολογείτε το προϊόν ή επιχειρείτε αυτές τις ενέργειες με το παιδί μέσα.
- Προσέχετε πάντα ιδιαίτερα όταν εκτελείτε αυτές τις ενέργειες με το παιδί δίπλα σας.
- Κατά τη διάρκεια αυτών των εργασιών, μπορεί να προκληθεί παγίδευση ή τραυματισμός των δακτύλων.
- Μην αφήνετε το παιδί μέσα στο προϊόν όταν ταξιδεύετε επάνω σε άλλα μέσα μεταφοράς (π.χ. τρένο, μετρό, λεωφορείο, αεροπλάνο κτλ).
- Όταν δε χρησιμοποιείτε το προϊόν, πρέπει να το βάζετε στην αποθήκη και οπωσδήποτε μακριά από τα παιδιά. Το προϊόν δεν πρέπει να χρησιμοποιείται ως παιχνίδι!
- Αν το προϊόν εκτεθεί για μεγάλο χρονικό διάστημα στον ήλιο, περιμένετε να κρυώσει πριν το χρησιμοποιήσετε.

ΚΑΛΥΜΜΑ ΓΙΑ ΤΗ ΒΡΟΧΗ

ΠΡΟΕΙΔΟΠΟΙΗΣΕΙΣ!

- Χρησιμοποιήστε υπό την επίβλεψη ενός ενήλικα.
- Όταν βρίσκεται σε χρήση, βεβαιωθείτε ότι το κάλυμμα για τη βροχή δεν έρχεται σε επαφή με το πρόσωπο του μωρού.
- Μην χρησιμοποιείτε το κάλυμμα για τη βροχή επάνω στο προϊόν χωρίς την κουκούλα που το υποστηρίζει.
- Χρησιμοποιήστε μόνο μαζί με το προϊόν Inglesina που υποδεικνύεται.
- Μην το χρησιμοποιείτε σε άλλα προϊόντα από εκείνα που συνιστώνται από τον κατασκευαστή.
- Για να αποφύγετε τον κίνδυνο ασφυξίας ή θερμοπληξίας, μην το χρησιμοποιείτε κάτω από τον ήλιο ή σε εσωτερικούς χώρους.
- Πλένεται στο χέρι στους 30° C.

ΟΡΟΙ ΕΓΓΥΗΣΗΣ

- Η Inglesina Baby S.p.A. εγγυάται ότι κάθε προϊόν έχει σχεδιαστεί και κατασκευαστεί σύμφωνα με τις διατάξεις/ κανονισμούς του προϊόντος και την ποιότητα και την ασφάλεια που ισχύουν σήμερα γενικά στις χώρες της Ευρωπαϊκής αγοράς της Κοινότητας.
- Η Inglesina Baby S.p.A. εγγυάται ότι κατά τη διάρκεια και μετά τη διαδικασία παραγωγής, κάθε προϊόν έχει υποβληθεί σε αρκετούς ελέγχους ποιότητας. Η Inglesina Baby S.p.A. εγγυάται ότι κάθε προϊόν κατά τη στιγμή της αγοράς από έναν Εξουσιοδοτημένο Αντιπρόσωπο είναι απαλλαγμένο από ελαττώματα στη συναρμολόγηση ή την κατασκευή.
- Αυτή η εγγύηση δεν εκφράζει τα δικαιώματα που παρέχονται στους καταναλωτές σύμφωνα με την εθνική νομοθεσία, η οποία μπορεί να διαφέρει ανάλογα με τη χώρα στην οποία αγοράστηκε το προϊόν, και οι ορισμοί των οποίων, σε περίπτωση διαμάχης, υπερισχύουν σε σχέση με το περιεχόμενο της παρούσας εγγύησης.
- Σε περίπτωση που το προϊόν παρουσιάσει ελαττώματα στα υλικά ή/και κατασκευαστικές ανωμαλίες που διαπιστώνονται τη στιγμή της αγοράς ή κατά τη συνήθη χρήση, σύμφωνα με τα όσα αναφέρονται στο σχετικό εγχειρίδιο χρήσης, Η Inglesina Baby S.p.A. αναγνωρίζει την εγκυρότητα των όρων της εγγύησης για μια περίοδο 24 μηνών μετά από την ημερομηνία αγοράς.
- Η εγγύηση ισχύει μόνο στη χώρα στην οποία αγοράστηκε το προϊόν και στην περίπτωση που η αγορά έγινε από εξουσιοδοτημένο κατάστημα λιανικής.
- Η εγγύηση αναγνωρίζεται και ισχύει για τον πρώτο ιδιοκτήτη του παρόντος προϊόντος που αγοράστηκε.
- Η εγγύηση καλύπτει την αντικατάσταση ή επισκευή των ελαττωματικών εξαρτημάτων λόγω κατασκευαστικών ελαττωμάτων εξ'αρχής. Η Inglesina Baby S.p.A. διατηρεί το δικαίωμα να αποφασίσει κατά την κρίση της, αν θα εφαρμόσει την εγγύηση μέσω της επισκευής ή της αντικατάστασης του προϊόντος.
- Για να χρησιμοποιήσετε την εγγύηση είναι απαραίτητο να παρουσιάσετε τον σειριακό αριθμό και το αντίγραφο της απόδειξης που εκδόθηκε κατά τη στιγμή της αγοράς του προϊόντος, ελέγχοντας αν επάνω σε αυτή αναφέρεται κατά τρόπο ευανάγνωστο η ημερομηνία αγοράς.
- Αυτοί οι όροι της εγγύησης παύουν να ισχύουν στην περίπτωση που:
 - το προϊόν χρησιμοποιείται με διαφορετικούς τρόπους που δεν αναφέρονται ρητά στο σχετικό εγχειρίδιο χρήσης.
 - το προϊόν χρησιμοποιείται με τρόπο που δεν είναι σύμφωνος με όσα προβλέπονται στο αντίστοιχο εγχειρίδιο.
 - το προϊόν έχει υποστεί επισκευές σε μη εξουσιοδοτημένα και συμβατικά κέντρα σέρβις.
 - το προϊόν έχει υποστεί τροποποιήσεις ή/και παρεμβάσεις τόσο στο δομικό μέρος όσο και στον κλωστοϋφαντουργικό τομέα που δεν έχουν εξουσιοδοτηθεί από τον κατασκευαστή. Ενδεχόμενες τροποποιήσεις απαλλάσσουν την Inglesina Baby S.p.A. από οποιαδήποτε ευθύνη.
 - το ελάττωμα οφείλεται σε αμέλεια ή απρόσεκτη χρήση (π.χ. βίαιες προσκρούσεις των δομικών μερών, έκθεση σε δραστικές χημικές ουσίες, κλπ.).
 - το προϊόν έχει παρουσιάσει φυσιολογική φθορά (π.χ. τροχοί, κινούμενα μέρη, ύφασμα) που προκύπτει από μια παρατεταμένη και συνεχή χρήση προγραμματισμένη καθημερινά.
 - το προϊόν έχει χαλάσει, έστω και τυχαία, από τον ίδιο τον ιδιοκτήτη ή από τρίτους (π.χ. στην περίπτωση που αποστέλεται ως αποσκευή μέσω αεροπλάνων ή άλλων μέσων).
 - το προϊόν αποστέλλεται στον αντιπρόσωπο για σέρβις, χωρίς το πρωτότυπο της απόδειξης αγοράς και/ή χωρίς τον σειριακό αριθμό ή όταν η ημερομηνία αγοράς επάνω

- στην απόδειξη και/ή ο σειριακός αριθμός δεν είναι ευανάγνωστα.
- Τυχόν βλάβες που θα προκληθούν από τη χρήση εξαρτημάτων που δεν παρέχονται και/ή δεν είναι εγκεκριμένα από την Inglesina Baby, δε θα καλύπτονται από τους όρους της εγγύησής μας.
- Η Inglesina Baby S.p.A. αποποιείται κάθε ευθύνη για βλάβες σε πράγματα ή άτομα που προκαλούνται από ακατάλληλη και/ή λανθασμένη χρήση του προϊόντος.
- Μετά τη λήξη της περιόδου εγγύησης, η Εταιρεία εξακολουθεί να παρέχει το σέρβις των προϊόντων της έναντι αμοιβής εντός προθεσμίας τεσσάρων (4) ετών από την ημερομηνία της εισαγωγής στην αγορά των ιδίων, μετά την οποία θα αξιολογείται κατά περίπτωση η δυνατότητα παρέμβασης.

ΑΝΤΑΛΛΑΚΤΙΚΑ / ΣΕΡΒΙΣ ΜΕΤΑ ΤΗΝ ΠΩΛΗΣΗ

- Ελέγχετε τακτικά τους μηχανισμούς ασφαλείας για να βεβαιώνετε ότι το προϊόν εξακολουθεί να λειτουργεί σωστά με το πέρασμα του χρόνου. Αν διαπιστώσετε προβλήματα και/ή βλάβες οποιουδήποτε είδους, μη χρησιμοποιήσετε το προϊόν. Επικοινωνήστε αμέσως με τον εξουσιοδοτημένο αντιπρόσωπο ή με τη Μεταγοραστική εξυπηρέτηση πελατών της Inglesina.
- Μη χρησιμοποιείτε ανταλλακτικά ή εξαρτήματα που δεν παρέχονται και/ή σε κάθε περίπτωση δεν είναι εγκεκριμένα από την L'Inglesina Baby.

ΤΙ ΠΡΕΠΕΙ ΝΑ ΚΑΝΕΤΕ ΣΕ ΠΕΡΙΠΤΩΣΗ ΑΝΑΓΚΗΣ ΓΙΑ ΣΕΡΒΙΣ

- Σε περίπτωση ανάγκης για σέρβις του προϊόντος, επικοινωνήστε αμέσως με τον Αντιπρόσωπο Inglesina από τον οποίο αγοράσατε το προϊόν, φροντίζοντας να έχετε τον "Serial Number" του αντίστοιχου προϊόντος που έχετε ζητήσει (ο "Serial Number" υπάρχει στη Συλλογή 2010).
- Έργο του Αντιπροσώπου είναι να έρθει σε επαφή με την Inglesina για να αξιολογήσει τον πιο κατάλληλο τρόπο παρέμβασης σε κάθε περίπτωση και να παράσχει στη συνέχεια την οποιαδήποτε οδηγία.
- Η Υπηρεσία Σέρβις Inglesina διατίθεται σε κάθε περίπτωση να παράσχει όλες τις αναγκαίες πληροφορίες με έγγραφη αίτηση που πρέπει να συμπληρώνεται σε σχετικό έντυπο που διατίθεται στην ιστοσελίδα: www.inglesina.com - τμήμα Εγγύηση και Σέρβις.

ΣΥΜΒΟΥΛΕΣ ΓΙΑ ΤΟΝ ΚΑΘΑΡΙΣΜΟ ΚΑΙ ΤΗ ΣΥΝΤΗΡΗΣΗ ΤΟΥ ΠΡΟΪΟΝΤΟΣ

- Το παρόν προϊόν χρειάζεται τακτική συντήρηση από το χρήστη.
- Μην ασκείτε ποτέ πίεση σε μηχανισμούς ή κινητά μέρη. Αν δε γνωρίζετε τι πρέπει να κάνετε, ανατρέξτε στις οδηγίες.
- Μη βάζετε στην αποθήκη το προϊόν αν είναι ακόμη βρεγμένο και μην το αφήνετε σε υγρό περιβάλλον γιατί μπορεί να δημιουργηθεί μούχλα.
- Φυλάσσετε το προϊόν σε στεγνό μέρος.
- Προστατεύστε το προϊόν από τους ατμοσφαιρικούς παράγοντες, νερό, βροχή ή χιόνι. Επίσης, η παρατεταμένη έκθεση στον ήλιο μπορεί να προκαλέσει αλλαγή χρώματος σε πολλά υλικά.
- Αν τυχόν χρησιμοποιήσετε το προϊόν στην παραλία, καθαρίστε το και σκουπίστε το με προσοχή ώστε να αφαιρέσετε την άμμο και το αλάτι.
- Καθαρίστε τα πλαστικά και μεταλλικά μέρη με ένα υγρό πανί ή ένα ήπιο καθαριστικό. Μη χρησιμοποιείτε διαλύτες, αμμωνία ή βενζίνη.
- Στεγνώστε με προσοχή τα μεταλλικά τμήματα έπειτα από τυχόν επαφή με το νερό, για να μη σχηματιστεί σκουριά.
- Διατηρήστε καθαρά όλα τα κινητά μέρη και αν χρειαστεί περάστε τα με ένα ελαφρύ λιπαντικό.

- Διατηρείτε τις ρόδες καθαρές από σκόνη και/ή άμμο.

ΣΥΜΒΟΥΛΕΣ ΓΙΑ ΤΟΝ ΚΑΘΑΡΙΣΜΟ ΤΗΣ ΥΦΑΣΜΑΤΙΝΗΣ ΕΠΕΝΔΥΣΗΣ

- Σας συνιστούμε να πλένετε την επένδυση χωριστά από τα άλλα υφάσματα.
- Ανανεώστε περιοδικά τα υφασμάτινα μέρη με μια μαλακιά βούρτσα για ρούχα.
- Ακολουθήστε τις οδηγίες πλυσίματος της Υφασματινής επένδυσης που αναγράφονται στις κατάλληλες ετικέτες.



Πλύντε στο χέρι με κρύο νερό.



Μη χρησιμοποιείτε χλωρίνη.



Μη στεγνώνετε σε στεγνωτήριο.



Στεγνώστε απλώνοντας σε σκιερό μέρος.



Μη σιδερώνετε.



Αποφύγετε το στεγνό καθάρισμα.

- Στεγνώστε εντελώς την Υφασματινή επένδυση πριν τη χρησιμοποιήσετε ή την επανατοποθετήσετε.

ΟΔΗΓΙΕΣ



Για την αποφυγή τραυματισμών, φροντίστε το παιδί να βρίσκεται μακριά κατά τη διάρκεια ανοίγματος και κλεισίματος αυτού του προϊόντος.



Ποτέ μην χρησιμοποιείτε την οπίσθια χειρολαβή για να σηκώσετε το καροτσάκι όταν το παιδί βρίσκεται μέσα σε αυτό.

ΚΑΤΑΛΟΓΟΣ ΕΞΑΡΤΗΜΑΤΩΝ

Εικ. 1

- A Σύστημα μπροστινών τροχών
- B Σύνολο οπίσθιων τροχών
- C Καλάθι για διάφορα αντικείμενα
- D Προστατευτική μπάρα
- E Κουκούλα
- F Προστατευτικό κάλυμμα για τη βροχή (αν διατίθεται)
- G Ποδόσακος (αν διατίθεται)
- H Θήκη μπιμπερό (αν διατίθεται)

ΣΥΝΑΡΜΟΛΟΓΗΣΗ/ΑΦΑΙΡΕΣΗ ΤΟΥ ΣΥΣΤΗΜΑΤΟΣ ΤΩΝ ΠΙΣΩ ΤΡΟΧΩΝ

Εικ. 2 Τοποθετήστε το σύστημα του τροχού (B) στο πίσω μέρος του σωλήνα.

Εικ. 3 Πατήστε το κουμπί (P1) και αγκιστρώστε τους πίσω τροχούς (B) μέχρι να ακουστεί το ΚΛΙΚ της αγκίστρωσης.

ΠΡΟΣΟΧΗ: βεβαιωθείτε ότι οι τροχοί είναι σωστά συνδεδεμένοι πριν από τη χρήση.

Εικ. 4 Για να τους αφαιρέσετε, πιέστε το πλήκτρο (P1) και ταυτόχρονα βγάλτε τον τροχό.

ΑΝΟΙΓΜΑ ΚΑΡΟΤΣΙΟΥ

Εικ. 5 Πιέζοντας τον μοχλό (P2) επάνω στη δεξιά χειρολαβή, σηκώστε απότομα το καρότσι μέχρι να ανοίξει τελείως.

Εικ. 6 Για να ολοκληρώσετε τη διαδικασία, πατήστε το πεντάλ (P3) μέχρι τη θέση οριζόντιας ασφάλισης.

Εικ. 7 **ΠΡΟΣΟΧΗ: Πριν από τη χρήση, βεβαιωθείτε ότι όλοι οι μηχανισμοί για το κλείσιμο του πλαισίου έχουν αγκιστρωθεί σωστά και στις δυο πλευρές.**

ΚΛΕΙΣΙΜΟ ΚΑΡΟΤΣΙΟΥ

Εικ. 8 Πατώντας το κουμπί (P4) ανασηκώστε την πίσω λαβή (P5).

Εικ. 9 Τραβήξτε απότομα την οπίσθια χειρολαβή (P5) προς τα επάνω, μέχρι το καρότσι να κλείσει τελείως.

ΦΡΕΝΟ ΠΙΣΩ ΤΡΟΧΩΝ

Εικ. 10 Για να ενεργοποιήσετε το φρένο, πιέστε προς τα κάτω το μοχλό (P6) που βρίσκεται στους πίσω δεξιούς τροχούς.

Βάζετε πάντα το φρένο κατά τη διάρκεια των στάσεων.

ΜΠΛΟΚΑΡΙΣΜΑ/ΞΕΜΠΛΟΚΑΡΙΣΜΑ ΠΙΣΩ ΤΡΟΧΩΝ

Εικ. 11 Το καρότσι είναι εξοπλισμένο με περιστρεφόμενους τροχούς που μπορείτε να μπλοκάρτε ή να ξεμπλοκάρτε ενεργοποιώντας απλά τον μοχλό (P7) που βρίσκεται στο σύνολο των μπροστινών τροχών.

ΑΦΑΙΡΕΣΗ ΜΠΡΟΣΤΙΝΩΝ ΤΡΟΧΩΝ

Εικ. 12 Σε περίπτωση ανάγκης, οι μπροστινοί τροχοί μπορούν εύκολα να αφαιρεθούν.

Για να τους αφαιρέσετε, πιέστε τον μικρό μοχλό που βρίσκεται μέσα στο σύνολο του τροχού (P8) όπως φαίνεται στην εικόνα και ταυτόχρονα βγάλτε τον τροχό.

Εικ. 13 Για να επανασυνδέσετε τους τροχούς (A), τοποθετήστε τους αντίστοιχα με την οπή (P9) και πιέστε μέχρι να ακουστεί το ΚΛΙΚ της σωστής σύνδεσης.

ΠΡΟΣΟΧΗ: βεβαιωθείτε ότι οι τροχοί έχουν συνδεθεί σωστά πριν τη χρήση.

ΚΑΛΑΘΙ ΓΙΑ ΔΙΑΦΟΡΑ ΑΝΤΙΚΕΙΜΕΝΑ

Εικ. 14 Το καροτσάκι διαθέτει ένα ευρύχωρο καλάθι για διάφορα αντικείμενα (C).

Για να το στερεώσετε, εισαγάγετε πρώτα τις 4 οπίσθιες οπές (C1 - C2) επάνω στα αντίστοιχα άγκιστρα του καροτσίου (P10 - P11) και στη συνέχεια τις δύο εμπρόσθιες οπές (C3).

ΡΥΘΜΙΣΗ ΤΗΣ ΠΛΑΤΗΣ

Εικ. 15 Μπορείτε να ρυθμίσετε την πλάτη σε 3 θέσεις. Πιέστε τον κεντρικό μηχανισμό (P12) και σπρώξτε μέχρι τη θέση που επιθυμείτε.

ΡΥΘΜΙΣΗ ΤΟΥ ΥΠΟΠΟΔΙΟΥ ΣΤΗΡΙΞΗΣ ΠΟΔΙΩΝ

Εικ. 16 Για να χαμηλώσετε το υποπόδιο, πιέστε και τους δυο μοχλούς (P13) που βρίσκονται στο κάτω μέρος του ενώ ταυτόχρονα το σπρώχνετε προς τα κάτω.

Εικ. 17 Για να ανασηκώσετε ξανά το υποπόδιο αρκεί να το τραβήξετε προς τα πάνω: μπλοκάρει αυτόματα.

ΖΩΝΕΣ ΑΣΦΑΛΕΙΑΣ

Εικ. 18 Ελέγξτε αν οι ζώνες έχουν τοποθετηθεί μέσα στις τρύπες στο ύψος της ωμοπλάτης ή αμέσως πιο πάνω. Εάν η θέση δεν είναι η σωστή, βγάλτε τις και τοποθετήστε τις ξανά σε ένα άλλο ζεύγος τρυπών. Να χρησιμοποιείτε πάντα τις τρύπες που βρίσκονται στο ίδιο ύψος.

Εικ. 19 Βεβαιωθείτε ότι η ζώνη της πλάτης έχει εισαχθεί σωστά στις άκρες της ζώνης της μέσης.

Εικ. 20 Αγκιστρώστε τις άκρες της ζώνης της μέσης στην κεντρική αγκράφα.

Εικ. 21 Η ζώνη της μέσης πρέπει να περνά πάντα από τους πλαϊνούς κρίκους (P14) και, όταν χρησιμοποιείται, πρέπει να ρυθμίζεται έτσι ώστε να σφίγγει σωστά το παιδί.

Εικ. 22 Χρησιμοποιείτε πάντα τη ζώνη που περνά ανάμεσα από τα πόδια σε συνδυασμό με αυτή της μέσης ρυθμίζοντάς τες σωστά.

ΠΡΟΣΟΧΗ! Αν δεν τηρήσετε αυτή την προφύλαξη, το παιδί μπορεί να πέσει ή να γλιστρήσει και πιθανόν να

τραυματιστεί.

ΑΓΚΙΣΤΡΩΣΗ ΤΗΣ ΠΡΟΣΤΑΤΕΥΤΙΚΗΣ ΜΠΑΡΑΣ

Εικ. 23 Στερεώστε την προστατευτική μπάρα (D) εισάγοντας τα άκρα μέσα στα αντίστοιχα ανοίγματα επάνω στις πλευρικές αρθρώσεις (P15) και σπρώξτε μέχρι να ακουστεί στο ΚΛΙΚ της αγκίστρωσης.

Εικ. 24 Η προστατευτική μπάρα μπορεί να ανοίξει από τη μία πλευρά ή να αφαιρεθεί εντελώς. Για να την ανοίξετε, πιέστε επί του μοχλού (P16) και αφαιρέστε τη. Για να τη βγάλετε, επαναλάβετε την εργασία και στην άλλη πλευρά.

ΑΓΚΙΣΤΡΩΣΗ ΤΗΣ ΚΟΥΚΟΥΛΑΣ

Εικ. 25 Για να στερεώσετε την κουκούλα (E) στο καρτσάκι, βάλτε τους δυο ολισθητήρες (H1) στους πλαϊνούς σωλήνες μέχρι να αγκιστρωθούν πλήρως.

Εικ. 26 Αφού τοποθετηθεί, βεβαιωθείτε ότι όλοι οι αυτόματοι μηχανισμοί που υπάρχουν, έχουν στερεωθεί σωστά στο καρτσάκι.

Για να την αφαιρέσετε, ακολουθήστε τη διαδικασία που περιγράφεται πιο πάνω με αντίθετη σειρά.

Εικ. 27 Για να κλείσετε την κουκούλα, αρκεί να τη σπρώξετε με το χέρι στη θέση που επιθυμείτε.

ΠΡΟΣΤΑΣΙΑ ΑΠΟ ΤΟΝ ΗΛΙΟ

Εικ. 28 Η κουκούλα περιλαμβάνει ένα υφασμάτινο ένθεμα που, αυξάνοντας την ακτίνα κάλυψης, παρέχει μεγαλύτερη προστασία από τον ήλιο.

ΣΥΝΤΗΡΗΣΗ ΤΗΣ ΕΠΕΝΔΥΣΗΣ ΤΗΣ ΚΟΥΚΟΥΛΑΣ

Εικ. 29 Η επένδυση της κουκούλας μπορεί να αφαιρεθεί ώστε να είναι δυνατή η σωστή συντήρησή της.

Απαγκιστρώστε τα κουμπιά (H2) που βρίσκονται και στις δυο αρθρώσεις της κουκούλας (H3).

Εικ. 30 Στη συνέχεια βγάλτε την μπροστινή πιο κοντή ταινία (H4) και την οπίσθια πιο μακριά ταινία (H5) και από τις δύο αρθρώσεις (H3) και αφαιρέστε τελείως την επένδυση.

Εικ. 31 Για να επανατοποθετήσετε την επένδυση, βάλτε την πιο κοντή ταινία (H4) στο μπροστινό μέρος και την πιο μακριά (H5) στο πίσω μέρος μέσα στους αντίστοιχους οδηγούς επάνω στο εσωτερικό κάλυμμα.

Εικ. 32 Τέλος, τοποθετήστε και τις δύο ταινίες μέσα στις αντίστοιχες βάσεις επάνω στις αρθρώσεις (H3) μέχρι την πλήρη αγκίστρωση και βεβαιωθείτε ότι η πιο κοντή ταινία (H4) έχει μονταριστεί στο μπροστινό μέρος και η πιο μακριά (H5) στο πίσω μέρος.

ΠΡΟΣΤΑΤΕΥΤΙΚΟ ΚΑΛΥΜΜΑ ΓΙΑ ΤΗ ΒΡΟΧΗ (ΑΝ ΔΙΑΤΙΘΕΤΑΙ)

Εικ. 33 Για να στερεώσετε το προστατευτικό κάλυμμα για τη βροχή (F) επάνω στο καρτσάκι, αφού το τοποθετήσετε σωστά, αγκιστρώστε τα δύο λάστιχα (R1) γύρω από τους πλευρικούς σωλήνες.

Εικ. 34 Στη συνέχεια περάστε τα δύο κάτω λάστιχα (R2) γύρω από τους εμπρόσθιους σωλήνες, σε αντιστοιχία με το σύνολο των τροχών και βεβαιωθείτε ότι στερεώσατε τα άγκιστρα κάτω από το εμπρόσθιο υποπόδιο.

ΠΟΔΟΣΑΚΟΣ (ΑΝ ΔΙΑΤΙΘΕΤΑΙ)

Εικ. 35 Τοποθετήστε τον ποδόσακο (G) περνώντας τον κάτω από την προστατευτική μπάρα.

Εικ. 36 Το ρεβέρ του ποδόσακου μπορεί επίσης να αγκιστρωθεί σε κατάλληλη θέση για την προστασία του μωρού από το κρύο.

ΘΗΚΗ ΜΠΙΜΠΕΡΟ (ΑΝ ΔΙΑΤΙΘΕΤΑΙ)

Εικ. 37 Για να στερεώσετε τη θήκη μπιμπερό (H) στο καρτσάκι, βάλτε την παράλληλα με το άγκιστρο (P17) και τραβήξτε σταθερά προς τα κάτω μέχρι να αγκιστρωθεί πλήρως.

ΣΥΝΤΗΡΗΣΗ ΤΗΣ ΕΠΕΝΔΥΣΗΣ

Σας συνιστούμε με αφαιρείτε περιοδικά την επένδυση για τη σωστή συντήρησή της.

Εικ. 38 Αποσυνδέστε τους δύο κάτω μικρούς ελαστικούς ιμάντες (V1) από το υποπόδιο στήριξης ποδιών, αφαιρώντας τους στη συνέχεια από τα ειδικά στηρίγματα (P18).

Εικ. 39 Ξεκουμπώστε όλα τα κουμπιά που υπάρχουν (V2).

Εικ. 40 Βγάλτε τους ιμάντες ώμου από τις ζώνες της πλάτης.

Εικ. 41 Αφαιρέστε τη ζώνη μέσης από τους πλαϊνούς κρίκους (P14) φροντίζοντας να περάσετε το πρώτο δόντι της κεντρικής αγκράφας μέσα από τον πλαϊνό κρίκο πριν την αφαίρεση εντελώς.

Εικ. 42 Περάστε τις ζώνες της πλάτης και τη ζώνη ανάμεσα στα πόδια μέσω των ειδικών θηλειών στην επένδυση και αφαιρέστε την εντελώς.

Εικ. 43 Τραβώντας απότομα, βγάλτε και τα δύο πλευρικά πλαίσια από τις βάσεις επάνω στον σκελετό του καρτσάκι και αφαιρέστε τελείως την επένδυση.

ΠΡΟΣΟΧΗ! Πριν από τη χρήση βεβαιωθείτε ότι έχετε τοποθετήσει σωστά την επένδυση.

UYARI



KULLANMADAN ÖNCE BU TALİMATLARI DİKKATLE OKUYUNUZ VE SONRADAN BAKMAK İÇİN SAKLAYINIZ. TÜM TALİMATLARA UYMAMAK ÇOCUĞUNUZUN GÜVENLİĞİNİ TEHLİKEYE SOKABİLİR. ÇOCUĞUNUZUN GÜVENLİĞİ SİZİN SORUMLULUĞUNUZDUR. DİKKAT! ÇOCUĞU ASLA YALNIZ BIRAKMAYINIZ: TEHLİKELİ OLABİLİR.

ÜRÜNÜ KULLANIRKEN DAIMA ÇOCUĞU GÖZ ÖNÜNDE BULUNDURUNUZ.

- Bu ürün aşağıdaki bebekler için kullanılabilir:
 - doğumdan 15 kg'ya kadar (EN 1888 numaralı Avrupa standardına göre).
- Yeni doğan bebekler ile, daha eğik pozisyonda oturma koltuğunun kullanımını tercih ediniz.

DİKKAT!

- ÇOCUĞU ASLA YALNIZ BIRAKMAYINIZ.
- KULLANMADAN EVVEL ÜRÜNÜ TAMAMEN AÇINIZ VE TÜM KILIT VE GÜVENLİK AYGITLARININ TAM ÇALIŞTIĞINDAN EMİN OLUNUZ.
- KAZALARI ÖNLEMELİK İÇİN, ÜRÜNÜ AÇMA VE KAPAMA İŞLEMLERİ SIRASINDA ÇOCUĞU UZAK TUTUNUZ.
- ÇOCUĞA BU ÜRÜNLE OYNAMASINA İZİN VERMEYİNİZ.
- DAIMA ÇOCUĞA EMNİYET KEMERİNİ BAĞLAYINIZ.
- BU BEBEK ARABASI KOŞU VEYA KAYMA AMAÇLI DEĞİLDİR.

GÜVENLİK

- Montajdan önce, taşıma sırasında ürüne ve parçalarına hasar gelip gelmediğini kontrol ediniz. Eğer hasar var ise, ürünü kullanmayınız ve çocuktan uzak tutunuz.
- Ürünü kullanmadan evvel, çocuğunuzun güvenliği için, ambalajdan çıkan tüm plastik parçaları ve benzeri elemanları kaldırınız ve her durumda yeni doğan bebekler ve çocuklardan uzak tutunuz.
- Ürün sadece tasarımda gösterilen çocuk sayısına göre kullanılmalıdır.
- Çocuğu bağlarken tek bağla sadece bir çocuk bağlayınız.
- Tüm parçalar tamamen ayarlanıp kilitlemedikçe ürünü kullanmayınız.
- Ürünü asla merdiven ve basamaklara yakın koymayınız.
- Mekanizma içine parmaklarınızı sokmayınız.
- Frenli bile olsa, içinde çocuk oturtulmuş halde bir yamaca bebek arabasını bırakmayınız. Fren fazla dik yamaçlar için uygun değildir.
- Park edildiğinde ürünü ileri ve geri hareket ettirerek frenin doğru bir şekilde devrede olduğunu kontrol ediniz.
- Eşya taşıma sepetinin maksimum ağırlığı 3 kg'dır. Biberon taşıma sepetinin maksimum ağırlığı 0,5 kg'dır. Dengeyi bozan tehlikeli koşullara neden olacağı için tavsiye edilen maksimum yükü aşmak kesinlikle yasaktır.
- Tutacak ve/ya sırtlık ve/ya ürüne yan olarak uygulanan hertürlü yükleme, ürünün dengesini bozabilir.
- Çocuk taşıma koltuğunda yatağında iken merdiven ve asansör kullanmayınız.
- Ürünü ve parçalarını belirli aralıklarla hasar, yırtılma, bozulma, aşınma, dikiş kopması veya yırtılma olup olmadığını kontrol ediniz.
- Radyatör, şömine, elektrikli ve gaz sobaları vs gibi ısı kaynakları veya açık alevlerden uzak durunuz. Ürünü bu ısı kaynaklarına yakın bırakmayınız.
- Kablo, elektrik telleri vs den çocuğu uzak tutarak tüm olası riskleri bertaraf ediniz.
- İp, perde veya diğer nesnelere kullanılarak, çocuğu oturmuş halde asla bırakmayınız, çocuk tek başına tırmanma ve boğulma tehlikesi geçirebilir.

EMNİYET KEMERLERİ

- Daima çocuğa emniyet kemerini bağlayınız ve asla yalnız bırakmayınız.
- Daima bacak arası ağı ve bel kayışını birlikte kullanınız.
- Düşme ve kayma nedeniyle ağır yaralanmalara yol açmamak için emniyet kemerlerini doğru ayarlayıp kancalarını takınız.
- Koruma sistemi, doğru kullanıldığında bile gerekli yetişkin gözetiminin yerini tutmaz.
- Tutma sapının etkili bir koruma sistemi olmadığına bilincinde olunuz. Her zaman emniyet kemerlerini kullanınız.
- Bu ürün ile birlikte verilenlerden farklı olan yürürlükteki mevzuatlara uygun çocuk koruma sistemi, tam vücut kemeri ve benzer ürünler koltuğun yan halkalarına bağlanmasına dikkat edilerek kullanılabilir (Şek. 21 - parça P14).

KULLANIM İPUÇLARI

- Başka çocukların yakında oyun oynayıp arabaya tırmanmamaları için aracı devamlı gözetiminde tutunuz.
- Bebek ürüne yerleştirilirken veya üründen kaldırılırken duruş anında veya aksesuarların takılması/çıkarılması anında her zaman frenin çekili olduğundan emin olunuz.
- Montaj, söküm ve ayar işlemleri sadece yetişkinler tarafından yapılmalıdır. Ürünü kullanan kişinin (bebek bakıcısı, büyükanne vs) doğru şekilde yaptığından emin olunuz.
- Ayar yaparken, ürünün herhangi bir parçasının bebekle temas etmediğinden emin olunuz (boyunluk, başlık vs). Bu işlemleri yaparken frenin iyi tuttuğundan emin olunuz.
- Bebek ürün üzerindeyken açmayınız, kapamayınız veya herhangi bir şey sökmeyiniz.
- Yanınızda çocuk varken de bu işlemleri yaparken özellikle dikkatli olunuz.
- Bu işlemler sırasında parmağınız sıkışabilir ve kesilebilir.
- Bebeği, diğer taşıma araçları ile yolculuk ederken (örneğin tren, metro, otobüs, uçak, vb.) ürün içinde bırakmayınız.
- Ürün kullanılmadığı zaman, çocukların erişemeyeceği bir yerde saklanmalıdır. Ürün bir oyuncak olarak kullanılmayacaktır!
- Güneş ışığında fazla kalırsa kullanmadan evvel ürünün soğumasını bekleyiniz.

YAĞMURLUK

UYARI!

- Bir yetişkinin gözetiminde kullanınız.
- Kullanılırken yağmurluğun bebeğin yüzü ile temas etmediğinden emin olunuz.
- Yağmurluğu destek olan başlık olmadan ürün üzerinde kullanmayınız.
- Sadece belirtilen Inglesina ürünü ile kullanınız.
- Üretici tarafından tavsiye edilenden başka ürünlerde kullanmayınız.
- Boğulma veya aşırı ısınma riskini önlemek için güneş altında veya kapalı yerlerde kullanmayınız.
- Elde, 30° C'de yıkayınız.

GARANTİ KOŞULLARI

- Inglesina Baby S.p.A., Avrupa Birliği ve ticaret yaptığı Ülkelerde güncel olarak yürürlükte olan ürün ve kalite ve genel güvenlik normları/kurallarına göre tasarlanan ve üretilen her ürünü garanti eder.
- L'Inglesina Baby S.p.A., üretim sürecinde ve süreç sonunda her ürünün çeşitli kalite kontrollerine tabi tutulduğunu garanti eder. L'Inglesina Baby S.p.A., satınalma anında Yetkili Satıcı nezdinde bulunan her ürünün montaj ve üretim hatasından yoksun olduğunu garanti eder.
- Bu garanti, ürünün satın alındığı ülkeye göre değişiklik gösteren ve aksi durumda yönergeleri bu garantinin

içeriğinde geçerli olan yürürlükteki ulusal mevzuatlarla tüketiciye tanınan hakları olumsuz etkilemez.

- Üründe satın alma anında veya ilgili talimatlar kılavuzunda açıklandığı gibi normal kullanım sırasında malzeme ve/veya üretim hatası ortaya çıkması halinde Inglesina Baby S.p.A. satın alındığı tarihten itibaren 24 ay boyunca garanti koşullarının geçerliliğini tanıır.
- Garanti, sadece ürünün satın alındığı ülkede ve yetkili Satıcıdan satın alınması durumunda geçerlidir.
- Tanınan garantinin geçerliliği ürünü satın alan ilk sahibi içindir.
- Garanti, üretim hatası kaynaklı kusur görülen parçaların ücretsiz olarak değiştirilmesini ya da onarımını kapsamaktadır. Inglesina Baby S.p.A., garanti uygulamasını kendi takdirine bağlı olarak ürün onarımı veya değiştirilmesi yoluyla yapmaya karar verme hakkını saklı tutar.
- Garantiden yararlanmak için ürünün seri numarasının belirtilmesi ve okunaklı olarak satın alma tarihinin olduğu kontrol edilerek satın alma sırasında verilen fişin kopyasının sunulması gerekmektedir.
- Bu garanti koşulları şu hallerde düşer:
 - Ürün, ilgili talimat kılavuzunda açıkça belirtilmeyen farklı kullanım amaçlarına göre kullanıldığında.
 - İlgili talimatlar kılavuzunda öngörülenler.
 - Ürünün yetkili ve anlaşmalı olmayan servis merkezlerinde onarıma tabi tutulması.
 - Ürünün, üretici tarafından açıkça izin verilmeden gerek yapısal kısımlarında gerekse kumaş kısımlarında değişiklik ve/veya kurcalanmaya maruz kalması. Ürünlerdeki olası bir değişiklik durumunda Inglesina Baby S.p.A. herhangi bir sorumluluk kabul etmez.
 - Kullanımdaki ihmal veya dikkatsiz nedeniyle meydana gelen kusur (örn. yapısal parçaların şiddetli çarpmaya uğraması, sert kimyasallara maruz kalması, vb.).
 - Üründe uzun süreli ve sürekli günlük kullanımdan kaynaklanan normal aşınma olduğunda (örn. tekerlekler, hareketli parçalar, kumaşlar).
 - Ürünün sahibi veya başka kişiler tarafından zarara uğraması (örneğin uçak veya başka ulaşım araçlarında bagaj olarak verilmesi).
 - Ürün, yardım için orijinal satın alma belgesinin olmadan ve/veya seri numarası olmadan veyahut fişteki satın alma tarihi ve/veya seri numarası açıkça okunaklı olmayan halde satıcıya gönderildiğinde.
- Inglesina Baby tarafından tedarik edilmemiş ve/veya onaylanmamış aksesuar kullanımından kaynaklanan herhangi bir hasar olması durumunda garanti koşulları kapsamında olmayacaktır.
- Inglesina Baby S.p.A. ürünün uygunsuz ve / veya yanlış kullanımdan dolayı eşya veya kişilerde meydana gelen zararlardan sorumlu tutulamaz.
- Garanti süresinin bitiminden sonra Şirket, ücretli olarak kendi ürünleri ile ilgili bu ürünlerin piyasaya sunulmasından itibaren en fazla (4) yıla kadar teknik servis sunacaktır, bu süre geçtikten sonra duruma göre değerlendirmeye alınacaktır.

YEDEK PARÇA / SATIŞ SONRASI DESTEK

- Zamanla ürünün mükemmel fonksiyonunu sağlamak için düzenli olarak tüm emniyet aygıtlarını kontrol ediniz. Her türlü problem ve/veya arıza durumunda ürün kesinlikle kullanılmamalıdır. Böyle bir durumda derhal Inglesina Müşteri Hizmetleri ile veya yetkili satıcınızla irtibata geçiniz.
- L'Inglesina Baby tarafından onaylanmamış veya verilmeyen başka yedek parça veya aksesuarları kullanmayınız.

SERVİSE İHTİYAÇ DUYULDUĞUNDA YAPILMAMASI GEREKENLER

- Ürün için servise ihtiyaç duyulduğunda, talep konusu olan ürünün "Seri Numarası" nı hazır bulundurarak, derhal satın alındığı Inglesina Satış Noktası ile temas kurun ("Seri

Numarası" 2010 Koleksiyonundan itibaren mevcuttur).

- Satış Noktasının görevi, her durum için en uygun müdahale şeklini değerlendirmek amacıyla Inglesina şirketi ile iletişim kurmak ve ardından gerekli talimatları sağlamaktır.
- Bununla beraber Inglesina Servis Merkezi, www.inglesina.com adresinde Garanti ve Servis bölümünde bulunan form doldurularak yazılı olarak talep edilmesi halinde, gerekli her türlü bilgiyi vermek için hizmetinizdedir.

ÜRÜNÜ TEMİZLEME VE BAKIM İPUÇLARI

- Bu ürün kullanıcı tarafından düzenli bir bakım gerektirir.
- Mekanizmaları veya hareketli parçaları asla zorlamayınız; şüphe halinde önce kullanım talimatlarına bakınız.
- Ürün ıslaksa o şekilde kaldırıp saklamayınız ve rutubetli ortamda bırakmayınız aksi takdirde küflenebilir.
- Ürünü kuru bir yerde saklayınız.
- Ürünü yağmur veya kardan koruyunuz; bundan başka güneşte devamlı ve uzun süre kalması renk solmasına sebep olabilir.
- Ürün sahilde kullanılacaksa, ürünü kum ve tuzdan detaylıca temizleyiniz.
- Plastik ve metal parçaları ıslak bir kumaş veya hafif deterjanla temizleyiniz; kimyasal maddeler, amonyak veya benzin kullanmayınız.
- Pas oluşmaması için suyla ıslanmışsa metal parçaları iyice kurulayınız.
- Tüm parçaları temiz tutunuz ve gerekirse hafif yağlayınız.
- Tekerleklerde kum ve toprak varsa temizleyiniz.

TEKSTİL KISIMINI TEMİZLEME İPUÇLARI

- Bebek bandaj astar kısımlarını ayrı olarak yıkamanız tavsiye edilir.
- Giysiler için yumuşak bir fırça kullanarak kumaş kısımları periyodik olarak canlandırın.
- Tekstil etiketlerde gösterilen yıkama talimatlarını uygulayınız.



Soğuk suda elle yıkayınız.



Ağartmayınız.



Kurutma yapmayınız.



Gölgede serili olarak kurutunuz.



Ütülemeyiniz.



Kuru temizleme yapmayınız.

- Kullanmadan önce veya saklamadan evvel tekstil astarının iyice kurummasını bekleyiniz.

Şekil 26 Yerleştirildikten sonra tüm otomatiklerin pusete doğru bir şekilde kenetlendiğinden emin olunuz.

Başlığı çıkarmak için yukarıdaki prosedürü tersine uygulayınız.

Şekil 27 Başlığı katlamak için istediğiniz pozisyona getirecek şekilde itiniz.

GÜNEŞ KORUMASI

Şekil 28 Başlık, kapatma alanını arttırarak güneşten daha fazla korunmayı sağlayan kumaş bir ilave aksesuar ile donatılmıştır.

BAŞLIK KILIFININ BAKIMI

Şekil 29 Kılıf gerektiğinde temizlik amaçlı çıkartılabilir.

Örtünün (H2) eklemlerinin her iki tarafında bulunan (H3) düğmelerini çıkartınız.

Şekil 30 Daha kısa olan ön bandı (H4) ve daha uzun olan arka bandı (H5) her iki mafsaldan (H3) da çözünüz ve kılıfı tamamen çıkarınız.

Şekil 31 Kılıfı yeniden takmak için kısa olan bandı (H4) ön taraftan ve daha uzun olan bandı (H5) ise arka taraftan iç astardaki hususi kılavuzlardan geçirin.

Şekil 32 Sonra her iki bandı da mafsallardaki hususi yuvalarına (H3) tamamen kenetleninceye kadar geçirin, her zaman kısa olan bandın (H4) ön taraftan uzun olan bandın (H5) ise arka taraftan monte edilmiş olduğundan emin olunuz.

YAĞMURLUK (VARSA)

Şekil 33 Yağmurluğu (F) doğru bir şekilde yerleştirildikten sonra pusete sabitlemek için yan borulardaki iki lastik

parçaya (R1) tutturunuz.

Şekil 34 Daha sonra iki alt lastik parçayı (R2) tekerlek grubuna karşılık gelen ön borulardan geçirin, ön platformun altındaki kancalara sabitlendiğinden emin olunuz.

TORBA (VARSA)

Şekil 35 Torbayı (G) tutma sapının altından geçirek takın.

Şekil 36 Torbanın ters tarafı, bebeği soğuktan korumaya uygun pozisyonda da kancalanabilir.

BESLEME ŞİŞESİNİ TUTMA ÜNİTESİ (VARSA)

Şekil 37 Biberon tutma ünitesini (H) pusete sabitlemek için karşılık gelen kancaya (P17) yerleştiriniz ve tamamen oturuncaya kadar aşağı doğru kesin bir hareketle çekiniz.

KILIFIN BAKIMI

Astar kirlendiğinde çıkarılıp temizlenmelidir.

Şekil 38 Alttaki iki lastiği (V1) ayak koyma platformundan çıkarıp, ardından desteklerden (P18) çekerek çıkarınız.

Şekil 39 Düğmeleri (V2) açınız.

Şekil 40 Arka şeritlerden omuz sapanlarını çıkartınız.

Şekil 41 Tamamen sıyırmadan önce merkez tokasının ilk dişini yan halkadan geçirek, bel kemerini yan halkalardan (P14) sıyırap çıkarınız.

Şekil 42 Arka kemerler ve bel kemerini kılıftaki uygun ilikten geçirin ve tamamen çıkartınız.

Şekil 43 Kaplamayı kesin bir hareketle pusetin gövdesindeki yuvalardan iki taraftan da çekiniz ve tamamen çıkarınız.

DIKKAT! Kullanmadan evvel astarın tamamen iliklenmiş olduğundan emin olunuz.

警告



使用前，请务必仔细阅读所有的使用说明，并妥善保存以便日后查阅。如果不严格遵守这些使用说明，儿童的安全会无法得到充分保障。

儿童的安全问题是家长的责任。注意！请勿把孩子置于无人看护的状态：不当使用本产品会诱发危险。因此请务必小心使用。

- 本产品适合以下儿童：
 - 从出生到15公斤(符合欧洲标准EN 1888)。
- 对于刚出生的婴儿，最好使用处于最斜躺位置的座椅。

注意！

- 请勿把孩子置于无人看护的状态。

- 使用前，请务必确保所有锁扣装置都正确的固定好。
- 为了避免手指意外夹伤，家长在展开或收合车架时，应让车架与幼童保持一定距离。
- 本产品不是玩具，切勿让儿童擅自使用或玩耍。
- 任何情况下，都应使用安全带。
- 本产品只适合以步行速度使用，跑步或滑冰时不适用。

安全性

- 组装前，需检查本产品和其余配件在运输过程中完好无损；如有损坏，请不要使用并应妥善保存到儿童接触不到的地方。
- 为确保儿童安全，在使用本产品之前，需把所有塑封袋或包装袋收好，并保存到婴儿或儿童接触不到的地方。
- 必须严格遵循产品的可载数量，不可超载。
- 一个座椅仅能容纳一名孩童。
- 如果发现配件没有正确的固定好或调节好，请不要使用产品。
- 切勿将本产品置于楼梯或阶梯附近。

- 小心不要把手指伸入机械装置里。
- 当车里有孩童时，即便已启动制动器，也切勿把手推车停在坡道上。切勿过分依赖刹车，陡坡上刹车的制动效果会减弱。
- 停车时，来回移动产品，确保制动器已正确接合。
- 储物篮的最大负荷为3公斤。奶瓶架的最大负荷为0.5公斤。严禁超过推荐的最大负荷，因为可能会导致危险的不稳定情况。
- 任何附加到扶手、车背和车两侧的物品都会影响产品的稳定性。
- 切勿将幼童放入手推车里上下电梯或楼梯。
- 定期检查产品及其组件的状况，确保没有损坏、磨损、松动或开裂。
- 家长应知道在明火或其他热源如散热器、壁炉、电/火炉等附近可能引发的危险：切勿把产品靠近热源。
- 确保所有潜在的危险源（如电缆和电线等）存放在儿童接触不到的地方。
- 切勿让幼童在车里玩耍线绳、帘子或其他可能造成孩子窒息或危险的物品。

安全带

- 务必为幼童系好安全带，并随时看护好。
- 必须配合使用腰部和胯部安全带。
- 为避免幼童掉落和/或滑倒而造成严重伤害，务必正确使用和调节安全带。
- 正确系好安全带并不能代替成人的专门看护。
- 请注意，扶手并非有效的约束系统。必须使用安全带。
- 如需使用非本产品所提供配件的其他固定产品，只要符合现行法规，则可小心地挂扣在座椅侧孔上（图21 - 配件P14）。

使用建议

- 切勿让无人看护的小孩或宠物在本产品附近玩耍或攀爬。
- 在暂停以及安装/拆卸配件期间，无论是将宝宝到放置儿童手推车上或从儿童手推车取出宝宝时，确保制动器已接合。
- 组装、拆卸和调整本产品的操作应仅由成年人操作。产品使用者（如保姆、祖父母等）应知道如何正确使用产品。
- 在调整可移动配件（如靠背和遮阳篷等）前，需确保已正确启动制动器。
- 幼童乘坐在手推车内时，切勿进行拆卸或开合车架的操作。
- 如果幼童位于附近时需要进行此类操作，应特别谨慎。
- 进行此类操作时，如不小心，可能会伤到或夹到手指。
- 当您乘坐其他交通工具（如铁路，地铁，公交车，飞机等）时，不要让宝宝留在儿童手推车中。
- 不使用本产品时，应该收折好并妥善保存在幼童接触不到的地方。本产品不是玩具，切勿玩耍！
- 如果长时间暴露在阳光下，应在本产品冷却后再使用。

防雨罩

注意！

- 在成人监护下使用。
- 在使用时，确保防雨罩不接触宝宝的脸。

- 在没有顶篷支撑防雨罩的儿童手推车上，不要使用防雨罩。
- 只使用指定的Inglesina产品。
- 不要在非制造商推荐的产品上使用。
- 为避免引起窒息或过热的危险，不要在阳光下或封闭室内使用。
- 30°C手洗。

保修条件

- L'Inglesina Baby S.p.A.公司确保每个产品的设计和制造符合欧盟和销售国的现行产品与质量和安全一般标准/规范的规定。
- L'Inglesina Baby S.p.A.公司确保在生产流程期间和结束时，每个产品均经各种质量控制。L'Inglesina Baby S.p.A.公司确保在授权经销商购买时，每件产品均没有装配或制造缺陷。
- 本保修不影响现行国家法律赋予消费者的权利；国家法律可能会因购买产品的国家/地区而有所不同，在发生冲突时，优先于本保修的内容。
- 若产品在购买时或正常使用过程中出现材料和/或制造工艺缺陷，如相关使用说明书所述，L'Inglesina Baby S.p.A.公司自购买之日起连续24个月保修。
- 保修仅在购买产品的国家/地区以及从授权零售商处购买时有效。
- 确认的保修对购买产品的第一位所有者有效。
- 保修指对有制造缺陷的部件进行免费更换或维修。L'Inglesina Baby S.p.A.公司保留根据自己的判断来决定是否通过维修或更换本产品而适用保修的权利。
- 要获得保修服务，必须提交产品序列号和在购买产品之时出具的收据的副本，并确保其上清晰列出购买日期。
- 保修条款在以下情况中自动失效：
 - 将本产品用于说明书规定以外的其他用途。
 - 不遵守本说明书指示使用本产品。
 - 在未经授权和未经批准的服务中心维修本产品。
 - 未经制造商明确批准而对产品进行结构或材料上的修改和/或改装。任何未经许可的产品更改或修改，都将免除L'Inglesina Baby S.p.A.的所有责任。
 - 在使用时因疏忽或不小心的产品故障（如车架遭受猛烈撞击、产品暴露在侵蚀性化学品中等）。
 - 因长时间、持续的日常使用造成产品或其零件（如车轮、移动部件和织物）的正常损耗。
 - 本产品被所有者或第三方（包括意外）损坏（例如作为行李通过空运或其它工具发运）。
 - 本产品送到经销商处进行维修时，没有购买收据正本和/或没有序列号，或者收据上的购买日期和/或序列号不清晰易读，产品将被送到零售商处以获得维修。
- 使用未经 L'Inglesina Baby S.p.A. 批准和/或非原装配件所造成的产品损坏不属于本保修条件范围。
- L'Inglesina Baby S.p.A. 对产品的不正确和/或不当使用所造成的损害或伤害不承担任何责任。
- 保修期届满后，本公司仍担保对产品提供自推向市场起最长为四年期的技术服务支持；四年期满后，将视不同的情况来评估维修的可操作性。

零配件/售后服务

- 定期检查安全装置，及时确保产品功能的完好性。如果发现产品存在故障和/或任何异常，切勿使用产品。及时联系授权经销商或 Inglesina 客户服务中心。

· 切勿使用未经 L'Inglesina Baby S.p.A. 批准或非原装零件或配件。

客户服务支持相关说明

· 顾客如需产品服务支持, 请及时联系所购地的 Inglesina 零售商并提供产品的“序列号”(2010 系列之后产品均有序列号)。

· 零售商会与 Inglesina 取得联系, 按照实际情况提供最合适的解决方案和后续服务。

· Inglesina 服务中心十分乐意为顾客提供所需信息, 顾客可以访问官网 www.inglesina.com 的“保修和售后服务”, 填写相应表格发送书面请求。

产品清洁和保养建议

- 用户应定期维修和保养本产品。
- 严禁使用蛮力拉扯任何机械装置或运动部件; 如有疑问, 请先查阅说明书。
- 勿使用尚未干透的产品; 勿将产品置于阴暗潮湿的环境下, 容易造成产品发霉。
- 存放在干燥环境中。
- 产品应尽量避免接触腐蚀性药剂、水气和雨雪; 此外, 长时间持续暴露在阳光下也会导致不同材料的颜色变化。
- 在沙滩上使用后, 应仔细清洁并擦干产品, 彻底清除沙子和盐。

· 应使用湿布或温和型清洁剂擦洗塑料或金属部件; 切勿使用溶剂、氨水或汽油擦洗。

· 金属部件与水接触后请彻底擦干, 以免产生铁锈。

· 所有可移动部件都应保持清洁, 必要时可使用少许轻质润滑油。

· 应随时清洁车轮上的灰尘和/或沙子。

织物内衬的清洁建议

· 建议将内衬与其他部件分开清洁。

· 定期用柔软衣刷清洁织物配件。

· 按照标签上的说明洗涤内衬织物。

 冷水手洗。

 切勿漂白。

 切勿烘干。

 在阴凉处干燥。

 切勿熨烫。

 切勿干洗。

· 再次使用或收纳前, 确保织物内衬已彻底晾干。

使用须知



为防止受伤, 在打开和关闭本产品时, 应令宝宝远离本产品。



宝宝在车内时, 切勿使用后手柄来升高儿童手推车。

零件清单

图 1

- A 前轮组
- B 后轮组
- C 置物篮
- D 扶手
- E 遮阳篷
- F 雨罩 (如有)
- G 护腿罩 (如有)
- H 置杯架 (如有)

组装/拆卸后轮组

图 2 把两个后轮 (B) 插在相应的后方轴管里。

图 3 按下按钮 (P1), 然后推动后轮 (B), 听到“咔哒”声表示安装到位。

注意: 使用前, 请确保车轮已妥善安装。

图 4 如需拆卸后轮, 按住按钮 (P1) 同时拔出后轮。

展开车架

图 5 按住右边扶手的操作杆 (P2), 用力抬起车架直至完全展开。

图 6 另外, 也可以踩住踏板 (P3) 直至踏板处于水平锁定状态。

图 7 注意: 使用前, 必须确保车架两边锁定机置都正确啮合。

收合车架

图 8 按住纽扣 (P4), 抬起后方手柄 (P5)。

图 9 用力地向上拉起手柄 (P5), 直至车架完全收合。

后轮刹车

图 10 如需刹车, 扣下右后轮组的操作杆 (P6)。长时间停留时, 要确保刹车停稳。

锁定/解锁前轮

图 11 该车架配有旋转前轮, 只需扣下前轮相应的操作杆 (P7) 即可锁定或解锁。

拆卸前轮

图 12 如有必要, 可轻松拆卸前轮。拆卸时, 按下车轮组 (P8) 里面的小拉杆, 同时拔除车轮。

图 13 如需固定好前轮 (A), 把车轮插到相应的孔 (P9) 里, 然后推动车轮, 听到“咔哒”声表示安装到位。

注意: 使用前, 请确保车轮已妥善安装。

置物篮

图 14 手推车的配件包括了一个超大置物篮 (C)。如需固定置物篮, 首先把 4 个后插槽 (C1 - C2) 插在车架专用挂钩 (P10 - P11) 上, 然后再把 2 个前插槽 (C3) 插好。

调整靠背

图 15 推车的靠背有 3 个角度可调节; 只需调节中央装置 (P12) 并调到理想位置。

调整脚踏板

图 16 如需降低踏板, 转动位于踏板下部两侧的操作杆 (P13), 同时向下推动。

图 17 如需升高踏板, 只需向上拉动, 踏板将会自动锁定。

安全带

图 18 检查安全带是否扣好在与肩同高或稍高一点的插槽内。如果位置不对, 解开后重新插入另外一对插槽里; 两对穿孔需位于同一高度。

图 19 确保背部安全带正确地插在腹部两侧插槽。

图 20 把腰带的两端穿过中央搭扣。

图 21 腰带必须穿过侧孔 (P14), 且在使用时, 必须调整好以适当地环绕幼童。

图 22 请务必调整适当, 同时配合使用腰部和胯部安全带。

注意! 如不遵守上述要求, 可能会导致幼童掉落和滑倒而造成伤害。

安装扶手

图 23 如需装扣扶手 (D), 把扶手两边插到座椅两侧接口处 (P15), 使劲推入, 听到“咔哒”声表示安装到位。

图 24 扶手可以一侧单独打开或两侧同时打开。如需打开扶手, 按住操作杆 (P16) 并移除; 如需拆卸扶手, 从另一侧重复该操作。

安装遮阳篷

图 25 如需把遮阳篷 (E) 固定到车架上, 则把遮阳篷两个滑块 (H1) 完全插到两侧管架里。

图 26 安好后, 需确保所有摁扣都正确固定在车架上。

如需移除遮阳篷, 请按操作反方向进行。

图 27 如需折拢遮阳篷, 只要随之折到所需位置。

防晒功能

图 28 该遮阳篷的内层织物可以有效地防止光束的照射, 避免幼童受到太阳伤害。

遮阳篷内衬的保养

图 29 "遮阳篷的内衬可拆卸后进行适当保养。解开遮阳篷接口 (H3) 处的扣钮 (H2)。"

图 30 从接口 (H3) 处解开前面较短的绳束 (H4) 和后面较长的绳束 (H5), 然后拆下整个内衬。

图 31 如需重新安装内衬, 把前面较短的绳束 (H4) 和后面较长的绳束 (H5) 插入内衬的适当导杆里。

图 32 最后把绳束穿到接口 (H3) 的适当位置, 确保前面较短的绳束 (H4) 和后面较长的绳束 (H5) 都完全绑好。

雨罩 (如有)

图 33 如需把雨罩 (F) 安装到车架上, 首先确定雨罩的位置正确, 然后把两边松紧带 (R1) 固定在两侧管子上。

图 34 把下部的两个松紧带 (R2) 穿过前车轮组的管子上, 确保把钩子固定在前踏板下方。

护腿罩 (如有)

图 35 把护腿罩 (G) 穿过扶手下方, 合上摁扣。

图 36 护腿罩的翻边也可以固定在适当位置起到御寒作用。

置杯架 (如有)

图 37 如需把置杯架 (H) 固定到车架上, 可把置杯架放在对应的挂钩 (P17) 上, 然后向下用力拉直至固定好。

内衬保养

建议您定期将内衬拆除进行保养。

图 38 把下面两个松紧带 (V1) 从踏板的支撑板 (P18) 上解开。

图 39 解开所有扣钮 (V2)。

图 40 移除肩带的护片。

图 41 从侧孔 (P14) 将安全带小心地穿过中心带扣的第一齿扣然后将其抽出。

图 42 将肩带和胯部腰带扣在内衬里的适当插槽里。

图 43 用力拉座椅两边内衬, 便可拆卸内衬。
注意! 使用前, 请确保内衬已正确安回原来的适当位置。

警告



ご使用前に取扱説明書をよくお読みになり、その後も随時読むことができるよう保管しておいてください。これらの注意事項を守らないと、お子様の安全が危ぶまれることがあります。

お子様の安全は、本製品をお使いになる大人の責任です。

注意! 危険な状況が発生することがありますので、お子様を絶対に置き去りにしてはいけません。本製品をご使用になる際には、細心の注意を払ってください。

• この製品は、次の年齢のお子様に適しています:

- 新生児から体重15 kgまで (欧州規格 EN 1888に準拠)。
- 新生児を乗せる場合は、シートでできるだけ倒したポジションで使用してください。

注意!

- お子様を絶対に置き去りにしてはいけません。
- ご使用になる前に、すべてのロック機構が適切に留められていることを確認してください。
- 怪我などを避けるため、ベビーカーの開閉操作は、お子様からある程度離れた場所で行ってください。
- お子様はベビーカーで遊ぶことのないようにしてください。
- 必ずシートベルトを締めてお使いください。

• 本製品は押しながら駆けたり、櫓のように滑ったりするのには適していません。

安全性

- 組み立てを行う前に、本製品および全ての部品に運搬による破損が生じていないことを確認してください。破損がある場合はベビーカーを使うのをやめて、お子様の手の届かない場所に保管してください。
- お子様の安全のため、本製品を使用する前に、ビニール袋や梱包部材を全て取り除き、乳児やお子様の手の届かない場所に置いてください。
- 本来の設計上想定された人数のお子様のみにお使いください。
- いずれにせよ、シート1箇所につきお子様を一人だけ座らせてください。
- 全ての部品の適切な固定および調整が完了するまでは、お使いにならないでください。
- 階段や段差のある場所の近くに本製品を置いてはいけません。
- 機構部分に指を突っ込まないでください。
- たとえブレーキがかかっていたとしても、お子様を座らせた状態で勾配のある場所にベビーカーを停めてはいけません。急勾配の場所では、ブレーキの性能がフルに発揮できません。
- 停めるときは、ベビーカーを前後に動かしてみ、ブレーキがしっかりとかかっていることを確認してください。
- ストレージバスケットの最大荷重は3 kgです。哺乳瓶ホルダーの最大荷重は0.5 kgです。表示されている最大荷重を超えると、不安定になり危険ですので、荷重は絶対に超えてはいけません。
- ベビーカーのハンドル、背面、側面に物を掛けたり積んだりすると、安定性が損なわれることがあります。
- ベビーカーにお子様を座らせた状態で階段やエスカレーターに乗ったり降りたりしてはいけません。
- 本製品およびその部品を定期的に点検して、破損や磨耗がないか、また縫い目がほつれたり素材が裂けたりしていないか確かめてください。
- 火災またはラジエーター、暖炉、電気ストーブ、ガスストーブなどといったその他の熱源による危険を考慮してお使いください。本製品をこれらの熱源の付近に放置してはいけません。
- 危険のもととなりうるもの(例えば、電気コード、電線など)はすべて、お子様の手の届かない場所に置いてください。
- コード、カーテン、その他お子様がぶら下がったり、窒息したり首を絞めたりする可能性のあるもののある場所にお子様をベビーカーに乗せたまま放置してはいけません。

シートベルト

- お子様には必ずシートベルトを締めさせ、お子様だけ放置してはいけません。
- 股ベルトは必ず腰ベルトと一緒に組み合わせてお使いください。
- 転落したり滑ったりすることによって深刻なダメージが生じることのないよう、シートベルトは常に適切に締め、長さを調節してお使いください。
- 拘束システムを正しく使用したからといって、大人は監視を怠ってはいけません。
- フロントバーは効果的な拘束システムではないことを念頭に置き、必ずシートベルトを締めてください。
- 拘束システム、リードおよびそれに類似した子供用品として、本製品に本来備わっているものとは異なるもので現行の法規に適合したものを使用することは可能ですが、その場合は座面に備わっているサイドリング(図21 - 部品 P14)に固定しなければいけない点にご注意ください。

ご使用時のアドバイス

- 本製品の近くで、大人が監視していない状態で他のお子様や動物が遊んだり、製品に乗ったりしないようにしてください。
- ベビーカーを停めたり、付属品の取り付けや取り外しをする際にお子様をベビーカーに乗せたり降ろしたりするときは、ブレーキがかかっていることを必ず確認してください。
- 付属品の取り付け・取り外しやベビーカーの調整は、大人以外が行ってはいけません。本製品を使用する人(ベビシッター、祖父母など)は、製品の正しい機能の仕方を心得ていなければいけません。
- 調節を行うときは、本製品の可動部分(背もたれ、幌など)がお子様に接触することのないようご注意ください。いずれにせよ、調節作業時にはブレーキが適切にかかっていることを確認してください。
- お子様をベビーカーに乗せた状態で開閉操作や部品の取り外しを行ってはいけません。
- いずれにせよ、そのような操作を行う際に、お子様が付近にいるときは、細心の注意を払ってください。
- これらの操作を行っている最中には、お子様の指が挟まったり、怪我をしたりする可能性があることを念頭に置いてください。
- 他の輸送手段(電車、地下鉄、バス、飛行機など)で移動する際には、お子様をベビーカーに乗せたままにしておいてはいけません。
- 使用しないときは、本製品を収納し、お子様の手の届かない場所に置いてください。お子様が本製品をおもちゃ代わりにして遊ばないようにしてください。
- 長時間直射日光の当たる場所に置いてあった場合は、冷めるのを待ってから使用してください。

レインカバー

ご注意!

- 大人の方の監督の下で使用してください。
- 使用の際は、レインカバーがお子様の顔に触れないように注意してください。
- レインカバーは、カバーの支えとなるフード付きの製品以外では使用しないでください。
- Inglesina 正規製品でのみ使用してください。

- メーカー推奨製品以外では使用しないでください。
- 窒息または過熱の危険を避けるため、日光にさらされる場所や密閉された空間では使用しないでください。
- 30°C 程度のぬるま湯で手洗いしてください。

保証条件

- L'Inglesina Baby S.p.A. は、全製品につき、EU圏および販売先の国々の現行の品質および安全に関する規格・法規に準拠して設計・製造が行われたことを保証いたします。
- L'Inglesina Baby S.p.A. 社は、製造時および製造完了時に全製品にさまざまな品質検査を実施していることを保証します。L'Inglesina Baby S.p.A. 社は、お客様が正規販売店でお買い上げになる際に、すべての製品に組み立て上または製造上の欠陥がないことを保証します。
- 本保証により、製品をご購入になった国の現行の国内法により消費者に認められている権利が無効になることはなく、矛盾がある場合には、本保証の内容が優先されます。
- ご購入時または取扱説明書に記載された内容に従って製品を通常の使い方で使用している時に材料上および/または製造上の欠陥が見つかった場合に、L'Inglesina Baby S.p.A. 社は、ご購入日より24ヶ月間、保証条件の有効性を認めます。
- この保証は、正規販売店からご購入になった場合に限り、製品をお買い上げになった国において有効です。
- この保証は、購入された商品の最初の所有者のみに有効です。
- この保証は、製造時の不備による欠陥部分の無償での交換または修理を承るものです。保証により、修理・交換のいずれで対処するかは、L'Inglesina Baby S.p.A.社での判断で決めさせていただきます。
- 保証を利用するには、製品のシリアル番号およびご購入時のレシートのコピー(ご購入の日付が明確に読み取れるもの)をご提示いただく必要があります。
- これらの保証条件は、次の場合には無効となります:
 - 製品が取扱い説明書に記載された本来の用途とは異なる用途に使用された場合。
 - 取扱説明書の記載内容に反した製品の使い方をした場合。
 - 品が、協定の結ばれていない正規サポートセンター以外の場所で修理された場合。
 - 製品のフレームおよび布張りの部分のいずれかが、メーカーから具体的な承認を得ずしに手を加えられたり改造されたりしている場合。製品に手が加えられている場合、L'Inglesina Baby S.p.A.社では一切責任を負いません。
 - 不良の原因が使用者の怠慢または不注意による場合(例えば、フレームが激しい衝撃を受けたり、強力な化学薬品と接触したり場合など)。
 - 日常における長時間および連続的な使用により通常の磨耗が生じた場合(キャスト、可動部分、ファブリックなど)。
 - 不慮の事故も含めて、製品が所有者または第三者によるダメージを受けている場合(例えば、飛行機その他の交通手段で荷物として預けた場合に受けたダメージなど)。
 - 製品が、購入時のレシートおよび/またはシリアル番号を添えずにサポートセンターへ送られた場合、あるいはレシート上の購入日および/またはシリアル番号が解読不能な場合。
- L'Inglesina Baby社が提供したものおよび/または承認され

たもの以外のアクセサリーの使用によってダメージが生じた場合は、保証の対象とはなりません。

本製品の不適切な使用による物や人への損害につきましては、L'Inglesina Baby S.p.A.社は一切の責任を負いません。

• 保証期間が終了しても、当社では、製品の発売時から最長4年間まで有償にて製品のサポートを提供いたします。この期間が過ぎたものに関しては、その都度修理の可否を判断させていただきます。

交換部品/アフターサービス

• 安全装置を定期的に点検し、製品の機能がいつまでも完璧に保たれていることを確認してください。問題や異常が認められた場合は、それがどのようなことであれ、製品をお使いにならないでください。速やかに正規販売店またはInglesina社のお客サポートサービスまでお問い合わせください。

• 交換部品やアクセサリーは、L'Inglesina Baby S.p.A.社の純正品もしくはその承認を得たもの以外はお使いにならないでください。

サポートサービスを受けるには

• 製品についてのサポートが必要な場合は、直ちにご購入先のInglesina正規販売店へご連絡ください。その際には、サポートを要する製品の「シリアル番号」をご用意ください(2010年のコレクション以降に「シリアル番号」が付いています)。

• 販売店は、Inglesinaとコンタクトを取り、状況に最も適した対処方法を検討し、その後必ずべきことをお客様へ連絡します。

• Inglesinaサポートサービス部では、いずれにせよ、書面での請求を受けた場合に必要な情報をすべて提供します。この請求を行うには、当社のウェブサイト(www.inglesina.com - 保証・サポートセクション)上の所定の用紙に記入してください。

製品のお手入れ方法

• 本製品には、ユーザーが定期的なお手入れを行う必要があります。

• 機構や可動パーツは、力をかけて無理に動かそうとしてはいけません。動作について不明な点がある場合は、まず取扱説明書をご覧ください。

• 濡れた状態のまま収納したり、湿気の多い場所に放置したりしますと、黴が発生することがありますのでご注意ください。

• 乾燥した場所に保管してください。

• 天候の影響を受けたり、水、雨、雪などがかからないよう保護してください。さらに、連続的かつ長期間直射日光に当たりますと、素材の多くが変色する可能性があります。

• 海岸で使用した後は、砂や塩分を除去するため、丁寧に清掃して乾かしてください。

• プラスチックや金属製の部品は、湿らせた布またはマイルドな洗剤を使って汚れを落としてください。溶剤、アンモニア、ベンジンなどを使用してはいけません。

• 金属製の部品が水と接触した場合は、錆が発生しないよう、十分に乾かしてください。

• 可動パーツを常に清潔に保ち、必要に応じて少量のオイルで潤滑してください。

• キャスターに埃や砂などが付着しないよう常にきれいに保

ってください。

布製カバーのお手入れ

- カバーは、他の物と一緒にせずに、単独で洗ってください。
- 布製の部分には、定期的に洋服用の柔らかいブラシをかけてお手入れしてください。
- 布製カバーを洗う場合は、ラベルに表示されている注意事項を守ってください。



冷水で手洗いしてください。



漂白しないでください。



タンブルドライは避けてください。



日陰に広げて乾かしてください。



アイロンはかけないでください。



ドライクリーニングは避けてください。

- カバーは完全に乾かしてから取り付けてください。

説明



不慮の怪我等を避けるため、本製品の開閉操作はお子様から離れた場所で行ってください。



お子様をベビーカーに乗せた状態で後部ハンドルを持ってベビーカーを持ち上げてはいけません。

部品一覧

図1

- A 前輪キャスターユニット
- B 後輪キャスターユニット
- C ストレージバスケット
- D フロントバー
- E 幌
- F レインカバー (付属している場合)
- G レッグカバー (付属している場合)
- H 哺乳瓶ホルダー (付属している場合)

後輪キャスターユニットの組み立て/取り外し

図2 キャスターユニット (B) を後部チューブ上の所定の位置に挿入します。

図3 ボタン (P1) を押し、カチッと音がするまで後輪 (B) をしっかりと留めます。

注意: 製品を使用する前に、車輪が適切に固定されたことを確認してください。

図4 取り外すときは、ボタン (P1) を押した状態で車輪を抜き取ります。

ベビーカーの開き方

図5 右ハンドルのレバー (P2) を押し、ベビーカーが完全に開いた状態になるまで一気に持ち上げます。

図6 水平の状態でもロックされるまでペダル (P3) を踏んで操作を完了させます。

図7 注意: ベビーカーを停めるときは、必ずブレーキをかけてください。

ベビーカーの折りたたみ方

図8 ボタン (P4) を押しながら、後部ハンドル (P5) を持ち上げます。

図9 後部ハンドル (P5) を、ベビーカーが完全に閉じるまで上に向かって一気に引き上げます。

後輪のブレーキ

図10 ブレーキをかけるには、右側の後輪キャスターユニットのレバー (P6) を押し下げます。

ベビーカーを停めるときは、必ずブレーキをかけてください。

前輪のロック/ロック解除

図11 このベビーカーには回転自在なキャスターが備わっていますが、前輪のレバー (P7) を操作することにより、キャスターを簡単にロック/ロック解除することができます。

前輪ユニットの取り外し方

図12 必要に応じて、前輪を簡単に取り外すことができます。

前輪を取り外すには、キャスターユニットの内部にある小さなレバー (P8) を、図に示すように押しながら引き抜きます。

図13 前輪 (A) を固定するには、穴 (P9) に挿入し、カチッと音がして留まるまで押します。

注意: 製品を使用する前に、車輪が適切に固定されたことを確認してください。

ストレージバスケット

図14 このベビーカーには大容量のストレージバスケット (C) が付属しています。

固定するには、まず後ろ側の4つのアイレット (C1 - C2) をベビーカーの所定のフック (P10 - P11) に挿入し、さらに前側の2つのアイレット (C3) を挿入します。

背もたれの調整:

図15 背もたれは3通りのポジションに調整することができます。中央の調整装置 (P12) を操作して意図するポジションに調整します。

フットレストの調整

図16 フットレストを下げるには、フットレスト下部の左右にあるレバー (P13) を操作しながらフットレストを押し下げます。

図17 フットレストを持ち上げるには、上へ引き上げるだけで十分です。すると自動的にロックされます。

シートベルト

図18 シートベルトがお子様の肩の高さまたは肩のわずかに上の高さのところの穴を通っていることを確認してください。シートベルトの高さが適切でない場合は、いったん穴から引き抜いて、別の穴へ通してください。必ず2つとも同じ高さの穴をお使いください。

図19 肩ベルトの先端を腰ベルトの先端に適切に挿入し

たことを確認します。

図20 腰ベルトの先端を中央のバックルに留めます。

図21 腰ベルトは必ずサイドリング(P14)に通し、使用時にはお子様にベルトが適切に締まるよう調節しなければいけません。

図22 股ベルトは適切な長さに調節して常に腰ベルトと組み合わせてお使いください。

注意! この注意事項を守らないと、お子様がベビーカーから転落したり滑ったりして怪我をする危険性が生じます。

フロントバーの使い方

図23 フロントバー (D) を両サイドの継ぎ手の取り付け部分(P15)に差し込み、カチッと音がするまで押します。

図24 フロントバーは、片側だけ外した状態にしておくことも、完全に取り外すこともできます。フロントバーの片側を外すには、レバー(P16)を操作します。反対側も同様にして外すと、フロントバーを完全に取り外すことができます。

幌の固定

図25 幌 (E) をベビーカーに固定するには、2個のスライダー (H1) をサイドチューブに差し込み、完全に固定されるまでしっかりと押し込みます。

図26 取り付けが終わったら、スナップボタンがすべて適切にベビーカーに留まっていることを確認してください。

幌を外すには、上記の作業を逆の順序で行います。

図27 幌を折りたたむには、意図する位置まで手で押すだけで十分です。

日射からの保護

図28 幌には布製のまちが備わっており、幌を広げると、よりしっかりと日射から保護することができます。

幌の張り布のお手入れ

図29 「幌の張り布は、取り外して適切にお手入れすることができます。」

まずボタン(H2)を外します。ボタンは幌(H3)の継ぎ手の部分にあります。」

図30 前側の短いテープ (H4)と後ろ側の長いテープ(H5)を左右の継ぎ手 (H3)から外し、張り布を完全に取り外します。

図31 張り布を再び取り付けするには、前側の短いテープ (H4) と後ろ側の長いテープ(H5) を内張りのテープ通し部分

に通します。

図32 最後に両方のテープを継ぎ手 (H3) の所定の部分に通し、完全に固定させます。このときにも短いほうのテープ (H4) を前側に、長い方のテープ (H5) を後ろ側に取り付けたことを確認してください。

レインカバー (付属している場合)

図33 レインカバー(F)をベビーカーに取り付けるには、まず適切な位置に配置し、2本のゴム(R1)をサイドチューブの周りに固定します。

図34 さらに2本のゴム (R2) を前側のチューブの周りに通します。このとき、キャスターユニットの位置に合わせるようにし、前側ステップの下にあるフックに固定されたことを確認します。

レッグカバー (付属している場合)

図35 レッグカバー (G) をフロントバーの下を通して、固定用スナップボタンに留めます。

図36 レッグカバーの折り返し部分を留めると、お子様を寒気から保護することもできます。

哺乳瓶ホルダー(付属している場合)

図37 哺乳瓶 (H) ホルダーを固定するには、フック(P17)の位置に当てて、フックに完全に留まるまで一気に引き下げます。

張り布のお手入れ

張り布は、定期的に取り外して適切なお手入れを行うことが推奨されます。

図38 下側の小さな2本のゴム (V1) をフットレストから外し、所定のフレーム (P18) から取り外します。

図39 すべてのボタン (V2) を留めます。

図40 肩ベルトから肩当てを取り外します。

図41 腰ベルトをサイドリング (P14) から抜きます。このとき、腰ベルトを完全に抜き取る前に、まず中央のバックルの最初の歯をサイドリングから抜きます。

図42 肩ベルトと股ベルトを張り布の穴から抜きます。

図43 一気に引いて両サイドをベビーカーのフレームの所定の位置から抜き取ると、張り布が完全に外れます。

注意! ベビーカーをご使用になる前に、張り布を元通りに適切に取り付けたことを確認してください。

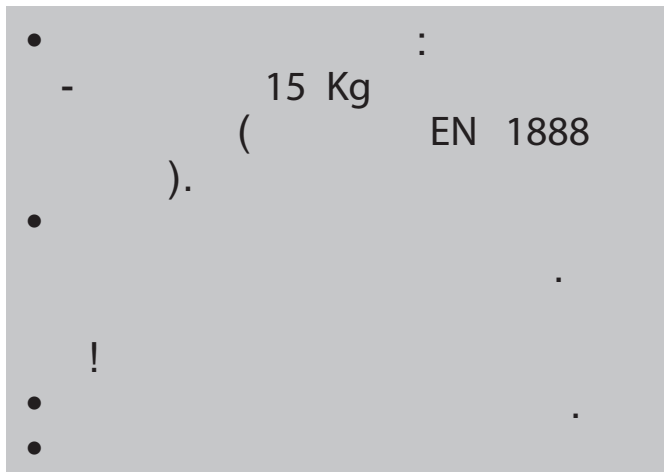



가

1		
A		
B		
C		
D		
E		
F	()	
G	()	
H	()	
2		(B)
3	(P1)	(B)
가		
:		
4	(P1)	
5	(P2)	가
6	(P3)	
7		

8	(P4)	(P5)
9	가	(P5)
10	(P6)	가
11	(P7)	가
12	(P8)	
13	(A)	(P9) 가
14	(C)	
	(P10 - P11)	4 (C1 - C2) 2 (C3)
15	3 (P12)	:
16		(P13)
17		
18	가	가
19	가	
20		
21		(P14)
22	가	

KO

가

23 (D) (P15)
가

24 (Y)

25 (E)
(H1)

26 가

27

28

29 (H2) (H3)

30 (H4) (H5)

31 (H3) (H4)

32 (H5) (H3) 가
(H4) 가 ,
(H5) 가

33 (F) (R1)

34 2 (R2)
가

35 (G)

36

37 (H) (P17)

38

(V1) (P18)

39 (V2)

40

41 가

(P14)

42 가

43

! 가

אזהרה

- השימוש במוצר הוא רק למספר הילדים לו הוא מתוכנן מראש.
- השתמשו במוצר זה להובלת ילד אחד בכל מושב.
- אל תשתמשו במוצר, אלא אם כל מרכיביו מחוזקים ומותאמים כהלכה. לפני השימוש יש לוודא שכל התקני הנעילה במצב נעול.
- בשום מקרה אין להציב את המוצר בקרבת מדרגות.
- הימנעו מלהכניס אצבעות למנגנונים.
- אין להשאיר את הטיולון עומד בשיפוע, כשהילד בתוכו, גם אם הבלם מופעל. בשיפועים תלולים, יעילות הבלמים מוגבלת.
- במהלך החניה בדוק באם הבלמים פועלים כהלכה על ידי הזזת הטיולון קדימה/אחורה.
- משקל מירבי לחפצים המונחים בסל הוא 3 ק"ג. המשקל המירבי במחזיק בקבוקים הוא 0,5 ק"ג. כל מטען המועמס על המוצר פוגע ביציבות השלדה, אין לעבור את המשקל המקסימלי המותר.
- כל עומס על הידית ו/או המשענת ו/או החלק האחורי של משענת הגב ו/או המופעל על צידי הטיולון עלול לפגוע ביציבות המוצר.
- נא לא לעלות או לרדת במדרגות או בדרגנוע כשהילד בתוך הטיולון.
- בידקו את המוצר על כל מרכיביו באופן קבוע כדי לאתר כל נזק ו/או בלאי, פרימת תפרים או קרעים.
- היו מודעים לסיכונים הקשורים ללהבות פתוחות או למקורות חום אחרים, כגון מקרנים, קמינים, תנורי חשמל וגז, וכו': אל תשאירו את המוצר קרוב למקורות חום אלה.
- הרחיקו כל מקורות סכנה אפשרית (לדוגמה כבלים, חוטי חשמל וכו') מהישג ידם של ילדים.
- בשום מקרה אין להשאיר את המוצר עם הילד יושב בו במקום שם יש חבלים, וילונות או אובייקטים אחרים עליהם הילד עלול לטפס או לחנוק עצמו.

חגורות בטיחות

- השתמשו תמיד במערכת הרתימה ואל תשאירו את הילד ללא השגחה.
- השתמשו תמיד בחגורת המפשעה בשילוב עם חגורת המותניים.
- כדי למנוע פגיעה חמורה כתוצאה מפילה ו/או החלקה החוצה, השתמשו תמיד בחגורות הבטיחות כאשר הן מותאמות ונעולות כהלכה.
- שימוש נאות במערך הריתוק, אינו מהווה תחליף להשגחה הולמת של מבוגר.
- שים לב כי הפגוש המסופק אינו יעיל לריסון אפקטיבי. תמיד השתמש במערכת הריסון המסופקת.
- ניתן להשתמש ברמתות ילדים העומדות בדרישות התקנות התקפות, אחרות מאלה המסופקות עם מוצר זה, תוך הקפדה לעגן אותן לטבעות הצדיות הנמצאות על המושב (איור. 21 - פריט P14).

 קראו הוראות אלה בעיון לפני השימוש ושימרו אותם לעיון בעתיד. אי מילוי אחר הוראות אלה עלול לסכן את בטיחות ילדכם. בטיחות ילדכם היא באחריותכם. אזהרה! בשום מקרה אין להשאיר את הילד ללא השגחה: זה עלול להיות מסוכן. השתמשו במוצר בתשומת לב רבה.

- מוצר זה מיועד לתינוקות:
 - מהלידה ועד 15 ק"ג (בהתאם לתקן האירופי EN 1888).
- כשמדובר ביילודים / תינוקות, עדיף להושיב אותם בתנוחה שקרובה לשכיבה.

אזהרה!

- בשום מקרה אין להשאיר את הילד ללא השגחה.
- לפני השימוש, וודאו שהמוצר פתוח לגמרי וכל אמצעי הנעילה מהודקים.
- כדי למנוע פגיעות יש להרחיק את הילד כאשר פותחים או מקפלים מוצר זה.
- אל תאפשרו לילד לשחק בו.
- השתמשו תמיד במערכת הרתימה.
- טיולון/סל שכיבה אלה אינם מתאימים לריצה או להחלקה.

בטיחות

- לפני ההרכבה, וודאו שהמוצר וכל מרכיביו לא ניזוקו בהובלה. במקרה של נזק, אל תשתמשו במוצר ושימרו עליו הרחק מהישג ידם של ילדים.
- לפני השימוש במוצר, למען שלום ילדכם, הסירו וסלקו את כל שקיות הפלסטיק וכל האלמנטים השייכים לאריזה, ובכל מקרה, הרחיקו אותם מהישג ידם של תינוקות וילדים.

- אל תאפשרו לילדים אחרים או לבעלי חיים לשחק ללא השגחה ליד המוצר או לטפס עליו.
- וודאו תמיד שהבלם נעול כאשר אתם ממקמים את הילד במושב או מוציאים אותו כמו גם בזמן עצירות, ובזמן הרכבה/פריקה של אביזר.
- פעולות הרכבה, פירוק והתאמה ייעשו רק על ידי מבוגרים. וודאו שכל אדם המשתמש במוצר (שמרטף, סבים וכו') מודע להפעלה הנכונה שלו.
- כאשר מבצעים התאמה כלשהי, וודאו שהילד לא בא במגע עם כל חלק שניתן להזיזו (משענת גב, סוכך וכו'). וודאו תמיד שהבלם נעול כנדרש כאשר מבצעים פעולות אלה.
- אל תפתחו, תסגרו או תפרקו את המוצר כאשר התינוק נמצא בתוכו.
- בכל מקרה, היו זהירים במיוחד כאשר אתם מבצעים פעולות אלה והילד נמצא בקרבתכם.
- ייתכן שיתעוררו קשיים במהלך פעולות אלו, והאצבעות עלולות להיפצע.
- אין להשאיר את הילד במוצר במהלך נסיעה באמצעי תחבורה כמו: רכבת, אוטובוס, מטוס וכו'.
- כאשר המוצר אינו בשימוש יש לאחסנו בכל מקרה מחוץ להישג ידם של ילדים. אין להשתמש במוצר כבצעו!
- במקרה של חשיפה ממושכת לקרני שמש, הניחו למוצר להתקרר לפני השימוש בו.

מגן גשם

אזהרה!

- יש להשתמש רק בהשגחת מבוגר.
- כשהמגן מצוי בשימוש, יש להקפיד שלא יבוא במגע עם פניו של הילד.
- אין להשתמש במגן נגד גשם עם המוצר, ללא הסוכך שמספק לו תמיכה.
- נא להשתמש במגן אך ורק עם מוצר Inglesina שלו הוא מיועד.
- נא לא להשתמש במגן במוצרים שאינם אלו המומלצים על ידי היצרן.
- כדי למנוע סכנה של התחממות יתר או חנק, נא לא להשתמש במגן כשהשמש זורחת או בחללים סגורים.
- ניתן לכבס ביד בטמפרטורה 30°C.

תנאי אחריות

- Inglesina Baby S.p.A. ערבה לכך שפריט זה תוכנן ויוצר בהתאם לתקני/לתקנות מוצר, איכות ובטיחות כלליים התקפים כיום באיחוד האירופי ובמדינות השיווק.
- Inglesina Baby S.p.A. ערבה לכך שבמהלך תהליך הייצור ועם השלמתו היה מוצר זה נתון לבדיקות איכות שונות. Inglesina Baby S.p.A. ערבה לכך כי בעת הרכישה אצל הספק המורשה לא היו לפריט זה כל פגמי הרכבה או ייצור.
- כתב האחריות הנוכחי אינו מבטל את תוקפן של הזכויות המגיעות לצרכן בתוקף התחיקה הלאומית השוררת במדינה







שבה נרכש המוצר, ואשר דרישותיה - במקרה של ניגוד, גוברות על הכלול בכתב האחריות הנוכחי.

- והיה אם המוצר נמצא פגום מבחינת חומר גלם ו/או נוצר פגם בייצור, ומבחינים בכך במעמד הקנייה, או במהלך שימוש רגיל, כפי שהדבר מתואר במדריך למשתמש המתאים, Inglesina Baby S.p.A. מכירה בתוקף תנאי האחריות למשך פרק זמן של 24 חודשים רצופים, שאותם מונים מתאריך הקנייה.
- האחריות תקפה רק במדינה שבה נקנה המוצר, ורק אם נקנה המוצר אצל מוכר מורשה.
- האחריות המוכרת תקפה עבור הבעלים הראשון של המוצר.
- את המונח 'אחריות' יש להבין כך: החלפה או תיקון ללא תשלום, של חלקים שפגומים מלכתחילה בגלל כשל בייצור. חברת Inglesina Baby S.p.A. שומרת לעצמה את הזכות להחליט על פי שיקול דעתה, האם להחיל את האחריות באמצעות תיקון או באמצעות החלפה של המוצר.
- על מנת להפעיל את האחריות, צריך למסור את המיספר הסידורי של המוצר, והעתק מהקבלה שנופקה במעמד הקנייה של המוצר. יש לוודא שעל הקבלה מופיע, באופן ברור לקריאה, תאריך הקנייה.
- תנאי האחריות שבזה בטלים אוטומטית אם:
 - נעשה במוצר שימוש השונה מהמטרות המצוינות במפורש בחוברת ההנחיות המתאימה.
 - נעשה במוצר שימוש באופן שאינו תואם את זה המתואר בחוברת ההנחיות המתאימה.
 - המוצר תוקן במרכז שירות לקוחות שאינו מאושר ואינו מסונף.
 - חלק מהמבנה או מהאריגים של המוצר שונה ו/או טופל, ללא אישור מפורש מהיצרן. כל שינויים שנעשו למוצרים פוטרים את Inglesina Baby S.p.A. מכל אחריות.
 - הפגם נגרם עקב שימוש רשלני או מזלזל (לדוגמה חבטות אלימות לחלקי המבנה, חשיפה לכימיקלים חריפים וכו').
 - המוצר מראה בלאי רגיל (לדוגמה גלגלים, חלקים נעים, אריגים) הנובע משימוש יומיומי רצוף.
 - נגרם נזק למוצר, גם בטעות, על ידי הבעלים עצמו או צד שלישי (למשל, במקרה שנשלח ככבודה בטיסה, או באמצעי תחבורה אחרים).
 - המוצר נשלח למוכר לצורך סיוע, ללא העותק המקורי של הקבלה על הקנייה, ו/או ללא המיספר הסידורי, או אם תאריך הקנייה על הקבלה ו/או המיספר הסידורי אינם קריאים בבירור.
- כל נזק הנגרם משימוש באביזרים שאינם מסופקים ו/או מאושרים על ידי Inglesina Baby S.p.A., יוחרגו מתנאי האחריות שלנו.
- Inglesina Baby S.p.A. מסירה מעליה כל אחריות לכל נזק לרכוש או לאדם הנובע משימוש לא ראוי ו/או לא נכון במוצר.
- לאחר תפוגת תקופת האחריות החברה מבטיחה, עם זאת, שירות לקוחות למוצריה לתקופה מרבית של ארבע (4) שנים מתאריך הכנסת המוצרים האמורים לשוק, שלאחריה אפשרות הסיוע תבחן בכל מקרה לגופו.

- לזאת חשיפה ממושכת לקרני שמש עלולה לגרום לשינויים בצבע של כל חומר.
- בשימוש על שפת הים, נקה בזהירות ויבש את המוצר לאחר מכן על מנת להסיר שאריות חול ומלח.
- נקה את החלקים הפלסטיים והמתכתיים עם מטלית לחה או עם סבון עדין. אין להשתמש בחומרים ממיסים, אמוניה או בנזין.
- נקה בזהירות חלקים מתכתיים לאחר כל מגע עם מים על מנת למנוע התפתחות של חלודה.
- שמור על כל החלקים הנעים נקיים מאבק. יש צורך השתמש בחומר מסיך עם שמן קל.
- שמור את הגלגלים נקיים מחול ואבק.

הוראות לניקוי הריפוד

- מומלץ לכבס את הריפוד בנפרד ממוצרים אחרים.
- בצע ניקוי תקופתי של הבדים עם מברשת בדים רכה.
- עקוב אחר הוראות הכביסה המופיעות בתווית המצורפת לבד.

כביסה ביד במים קרים.	
אין להשתמש בחומרים מלבינים.	
אין ליבש במייבש כביסה.	
יבוש בפריסה ובצל.	
אין לגהץ.	
אין לבצע ניקוי יבש	

- יבש את הברד עד תום לפני השימוש או לפני האחסון שלו.

- בידקו בקביעות את כל התקני הבטיחות כדי להבטיח תקינות מוצר מושלמת לאורך זמן. במקרה של בעיות ו/או ליקויים מכל סוג שהוא אין להשתמש במוצר. במקרה כזה, פנו מיד לספק מורשה או לשירות הלקוחות של Inglesina.
- אל תשתמשו בחלקי חילוף או אביזרים שאינם מסופקים ו/או בכל מקרה מאושרים על ידי L'Inglesina Baby S.p.A.

מה לעשות אם אתם זקוקים לסיוע

- אם אתם זקוקים לסיוע עבור המוצר שלכם, פנו מיד לספק Inglesina שמכר לכם אותו, עם "המספר הסידורי" שלו (המספר הסידורי זמין החל מקולקציית 2010).
- זה מתפקידו של הספק לפנות ל Inglesina כדי להעריך את דרך הטיפול הטובה ביותר, כל מקרה לגופו, ולאחר מכן לדאוג להמשך הטיפול.
- עם זאת, שירות הלקוחות של Inglesina זמין לספק את כל המידע הנחוץ, באמצעות בקשה בכתב הנשלחת על ידי מילוי טופס באתר האינטרנט: www.inglesina.com בפרק Warranty and Assistance (אחריות וסיוע).

הוראות ניקוי ותחזוקה

- מוצר זה דורש תחזוקה רגילה עיל ידי המשתמש.
- אין להפעיל כוח על מנגנון מכאני או חלק נע, בכול מקרה של ספק העזר במדריך השימוש.
- אין לאחסן את המוצר במידה והוא עדין רטוב ואין להשאירו באזור עם לחות מחשש להתפתחות עובש במוצר.
- יש לאחסן את המוצר במקום יבש.
- הגן על המוצר כנגד נזקי האוויר, מים, גשם, שלג. מעבר

הוראות



נא לא להשתמש בידית האחורית להרמת הטיולון כשהתינוק בתוכו.



על מנת למנוע פגיעה, הרחק את ילדך בזמן פתיחה וקיפול של המוצר.

רשימת הרכיבים

איור 1

A	מכלול גלגלים קדמיים
B	קבוצת גלגלים אחוריים
C	סל לנשיאת חפצים
D	מעקה
E	הסוכך
F	כיסוי גשם (אם קיים)
G	כיסוי לרגליים (אם קיים)
H	מחזיק בקבוק לתינוק (אם קיים)

הרכבה/פירוק של מכלול הגלגלים האחוריים

- איור 2:** הרכיבו את מכלול הגלגלים (B) על הצינור האחורי.
איור 3: לחץ על מתג (P1) וחבר את הגלגלים האחוריים (B) עד לשמיעת הנקישה לחיבור.
זהירות: וודאו שהגלגלים מחוברים היטב לפני השימוש.
איור 4: כדי לפרק אותם צריך ללחוץ על הלחצן (P1) ובאותו זמן לחלץ את הגלגל.

פתיחת הטיולון

- איור 5:** לוחצים על האחז (P2) שעל הידית הימנית, ומרימים בהחלטיות את הטיולון, עד שהוא נפתח לגמרי.
איור 6: השלימו את הפעולה תוך הפעלת כח על הדוושה (P3) עד למצב מעצור אופקי.
איור 7: זהירות: וודאו שכל מנגנוני הסגירה מהודקים היטב בשני הצדדים לפני השימוש.

סגירת הטיולון

- איור 8:** תוך כדי לחיצה על כפתור (P4) הרימו את הידית האחורית (P5).
איור 9: מושכים בידית האחורית (P5) בהחלטיות כלפי מעלה, עד שהטיולון נסגר לגמרי.

בלם גלגלים אחוריים

- איור 10:** להפעלת הבלם, דחפו כלפי מטה את הידית (P6) הממוקמת על מכלול הגלגלים האחוריים.
יש להפעיל את הבלם בכל עצירה.

נעילה/שחרור גלגלים קדמיים

- איור 11:** הטיולון מצויד בגלגלים שמסוגלים לסיבוב מלא. אפשר לחסום אותם או לשחרר, פשוט על ידי הפעלה של הזיז (P7) הממוקם סמוך למכלול הגלגלים הקדמי.

הסרת הגלגלים הקדמיים

- איור 12:** במקרה הצורך ניתן להסיר את הגלגלים הקדמיים. כדי לפרק אותם לוחצים על הזיז הקטן הממוקם מהצד הפנימי של מכלול הגלגלים (P8) כפי שנראה באיור, ובאותו זמן מחלצים את הגלגל.
איור 13: כדי לחבר חזרה את הגלגלים (A) יש להכניסם לתושבת (P9) ולדחוף פנימה על לשמיעת נקישה המציינת נעילה נכונה.
זהירות: יש לוודא שהגלגלים נעולים כהלכה לפני השימוש.

סל לנשיאת חפצים

איור 14: הטיולון מצויד בסלסלה גדולה לנשיאת חפצים (C). כדי לקבע אותו, נא להכניס פנימה קודם כול את 4 החריצים האחוריים (C1-C2) ולהלביש אותם על הקרסים המיועדים להם שבטיולון (P10-P11) ולאחר מכן את 2 החריצים הקדמיים 2 (C3).

התאמת משענת הגב

איור 15: ניתן להתאים את משענת הגב ל- 3 מנחים; לחצו על ההתקן המרכזי (P12) והביאו את משענת הגב למנח הרצוי.

התאמת משטח משענת הרגליים

איור 16: כדי להוריד את המשטח לחצו בו-זמנית על שתי הידיות (P13) הממוקמות בצד התחתון של המשטח כלפי מטה.
איור 17: כדי להרים את המשטח מספיק למשוך אותו כלפי מעלה: הוא יעצר אוטומטית.

חגורות בטיחות

איור 18: יש לוודא שרצועות הרתמה עוברות בחריצים בגובה השכמות או מעט מעליהן. אם המיקום אינו מתאים, מוציאים את הרצועות ומשחילים אותן מחדש בזוג חריצים אחר; צריך להשחיל אותם תמיד בחריצים שגובהם זהה.
איור 19: וודאו שחגורת הגב מושחלת נכון בקצות חגורת המותניים.
איור 20: הדקו את קצות חגורת המותניים לאבזם המרכזי.
איור 21: חגורת המותניים חייבת לעבור תמיד דרך הטבעות הצדיות (P14) ובזמן השימוש יש להתאימה כך שתחזיק בצורה נכונה את הילד.
איור 22: הקפידו להשתמש בחגורת המפשעה יחד עם חגורת המותניים, ולהתאים את שתיהן בצורה נכונה.
זהירות! התעלמות מאמצעי זהירות זה עלולה לגרום לנפילות ולהחלקות של ילדים ולסכנת פציעה.

חיבור המעקה

איור 23: מחברים את מסגרת ההחזקה (D) על ידי השחלת הקצוות בפתחים הייעודיים שעל התצלובות הצדדיות (P15); לוחצים פנימה עד שנשמע יקליק; לאות שהקצוות נתפסו בתפס.
איור 24: ניתן לפתוח את מסגרת ההחזקה מצדה האחד, או לפרק אותה לגמרי. כדי לפתוח אותה, משתמשים בזיז (P16) ומושכים כדי לחלץ אותה; כדי לפרק אותה לגמרי, חוזרים על הפעולה גם מהצד השני.

חיבור הסוכך

איור 25: כדי לחבר את הסוכך (E) לטיולון, משחילים את שני הקפלים (H1) על הצינורות בצדדים, עד שהם נתפסים לכל האורך.
איור 26: כאשר הוא ממוקם, יש לוודא שכל הלחצניות שלו מחוברות כראוי לטיולון.
כדי לפרק את הסוכך, יש לבצע את הפעולות הללו בסדר הפוך לקודם.
איור 27: כדי לקפל את הסוכך או להפשיל אותו, צריך רק להציב אותו במנח הרצוי.

הגנה מפני השמש

איור 28. הסוכך מצויד בהארכה מבד; אם מגדילים את הרדיוס של הכיסוי, הוא מספק הגנה רבה יותר מפני השמש.

תחזוקת כיסוי הסוכך

איור 29. ניתן להסיר את כיסוי הסוכך כדי לאפשר תחזוקה נאותה שלו. שחררו את הכפתורים (H2) שמשני צדי נקודות החיבור של הסוכך (H3).

איור 30. לשם כך מנתקים את הרצועה הקדמית שלו שהיא הקצרה יותר (H4) ואת זו האחורית הארוכה יותר (H5) משתי התצלות (H3), ופורסים את הכיסוי במלואו.

איור 31. כדי להגביה את הכיסוי, צריך להשחיל את הרצועה הקצרה יותר (H4) שמלפנים, ואת זו הארוכה יותר (H5) שמאחור, במוליכים המיועדים לכך, המצויים על הבטנה הפנימית.

איור 32. לבסוף, מכניסים את שתי הרצועות לתושבות הייעודיות שעל התצלות (H3) עד שהן אחוזות היטב; תמיד צריך לוודא שהרצועה הקצרה יותר (H4) מותקנת מלפנים, והארוכה יותר (H5) מאחור.

כיסוי גשם (אם קיים)

איור 33. כדי להתקין את מגן הגשם (F) על הטיולון: ממקמים אותו במקום הנכון, ומקבעים את שני הסרטים האלסטיים (R1) סביב צינורות המסגרת הצדדיים.

איור 34. כעת מעבירים את שני הסרטים האלסטיים התחתונים (R2) סביב צינורות המסגרת הקדמיים, קרוב למכלול הגלגלים; צריך לוודא שמהדקים את הקרסים מתחת למשענת הרגליים הקדמית.

כיסוי לרגליים (אם קיים)

איור 35. מקמו את כיסוי הרגליים (G) כך שיעבור תחת המעקה.

איור 36. ניתן גם לחבר את הצד האחורי של כיסוי הרגליים כדי להגן על הילד במזג אוויר קר.

מחזיק בקבוק לתינוק (אם קיים)

איור 37. כדי להתקין את מינשא הבקבוק (H) על הטיולון, יש להניח אותו צמוד לקרס (P17) ולמשוך בהחלטיות כלפי מטה, עד שהוא נאחז לגמרי במקומו המיועד.

תחזוקת הריפוד

לתחזוקה נכונה, מומלץ להסיר את הריפוד מעת לעת. **איור 38.** נתקו את שתי הרצועות הגמישות התחתונות (V1), התיירו אותן מלחצניות משטח הרגליים, ושלפו אותן מהתומכות שלו (P18).

איור 39. מנתקים את כל הלחצניות המחברות אותה (V2). **איור 40.** הוציאו את רפידות הכתף מרצועות הגב.

איור 41. הוציאו את רצועת המותניים מהטבעות הצדיות (P14) תוך כדי הקפדה להעביר את השן הראשונה של האבזם המרכזי דרך הטבעת הצדית לפני שחרורה המלא. **איור 42.** העבירו את החגורות האחוריות ואת חגורת המפשעה דרך הלולאות המתאימות של הריפוד ושילפו אותו.

איור 43. מושכים בהחלטיות, ומשחררים את שני הצדדים מהתושבות שלהם שעל מסגרת הטיולון, ומפרקים לגמרי את הכיסוי.

זהירות: וודאו שהריפוד הורכב חזרה בצורה נכונה לפני השימוש.

تحذيرات

مكان الجلوس بجعله في الوضعية الأكثر انحناءً.

تنبيه!

- يجب عدم ترك الطفل دون مراقبة أبداً.
- قبل الاستخدام، يجب التأكد أن المنتج مفتوح بالكامل وأن جميع أدوات الإيقاف والسلامة مفعلة بشكل صحيح.
- لتفادي وقوع حوادث، حافظ على بقاء الطفل بعيداً عند فتح وإغلاق المنتج.
- لا تسمح للطفل باللعب بهذا المنتج.
- ربط أحزمة الأمان للطفل دائماً.
- هذا الكرسي / عربة الطفل غير ملائمة للركض أو التزحلق.

يجب قراءة التعليمات بانتباه قبل الاستخدام والاحتفاظ بها للرجوع إليها عند الحاجة مستقبلاً. قد تتعرض سلامة



طفلكم للخطر إذا لم تلتزموا بهذه التعليمات. إن سلامة الطفل هي مسؤوليتكم. تنبيه! يجب عدم ترك الطفل دون مراقبة أبداً: فقد يكون ذلك خطراً. يجب الانتباه بدقة وحرص عند استخدام هذا المنتج.

- هذا المنتج ملائم للأطفال:
 - منذ الولادة وحتى وزن 15 كيلو جرام (وفقاً لمعيار الاتحاد الأوروبي EN 1888).
 - مع الأطفال حديثي الولادة، يُفضل استخدام

- عدم السماح لأطفال آخرين أو للحيوانات باللعب دون مراقبة بالقرب من المنتج أو بالتسلق عليه.
- عند وضع الطفل في مكان الجلوس أو إخراجه أثناء فترات التوقف المؤقتة وفي عملية تركيب/فك الملحقات التشغيلية، تحقق دائماً من أن المكابح مدخلة وتعمل بالشكل الصحيح.
- يجب أن يقوم شخص بالغ فقط بأعمال التركيب والفك والضبط. يجب التأكد من أن مستخدم المنتج (المربيات، الجدّات، إلخ) على دراية بكيفية العمل الصحيحة للمنتج.
- أثناء عمليات الضبط، يجب التأكد من عدم ملامسة قطع المنتج المتحركة للطفل (مثل: مسند الظهر، الغطاء وغيرها)؛ التأكد في كل الأحوال من تفعيل المكبح بالشكل الصحيح.
- عدم القيام أو تنفيذ عمليات فتح أو إغلاق أو فك للمنتج عندما يكون الطفل موجوداً فيه.
- توحّي الحذر الشديد في كل الأحوال عند القيام بهذه العمليات والطفل في الجوار.
- خلال هذه العمليات قد يحدث انجاس أو إصابة الأصابع.
- لا تترك الطفل داخل عربة الأطفال عند السفر والتنقل في وسائل النقل المختلفة (مثل القطارات، والمترو، والأتوبيسات، والطائرات، إلخ).
- في حالات عدم الاستخدام، يجب الاحتفاظ بالمنتج بعيداً عن متناول الأطفال. يجب عدم استخدام المنتج كلعبة!
- في حالة التعرض الطويل لأشعة الشمس، انتظر فترة مناسبة لكي يبرد المنتج قبل استخدامه.

واقي المطر

تحذيرات!

- يُستخدَم تحت مُراقبة وإشراف شخص بالغ.
- عند استخدامه، يجب التحقّق من أنّ واقي المطر لا يُلامس وجه الطفل.
- لا تستخدم واقي المطر على المنتج دون استعمال الغطاء الذي يدعّمه ويُثبّته.
- استخدمه فقط وحصرياً مع المنتج Inglesina المُشار إليه.
- لا تستخدمه على مُنتجات غير تلك التي تُوصي بها الشركة المُصنّعة.
- لتجنّب خطر التعرّض للاختناق أو زيادة الحرارة والتسخين المفرط، لا تستخدم هذا الواقي تحت أشعة الشمس أو في الأماكن المغلقة.
- اغسل الواقي يدويّاً بدجّة حرارة 30 درجة مئوية.

شروط الضمان

- تضمن شركة إنجليسينا باي ش.م. L'Inglesina Baby S.p.A. أن هذا المنتج قد تم تصميمه وتصنيعه وفقاً لقواعد/قوانين المنتج والجودة والسلامة العامة السارية حالياً في دول الاتحاد الأوروبي ودول التسويق.
- تضمن شركة إنجليسينا باي ش.م. L'Inglesina Baby S.p.A. أن هذا المنتج خضع للعديد من اختبارات الجودة أثناء عملية الإنتاج وفي عند الانتهاء منها. تضمن شركة إنجليسينا باي ش.م. L'Inglesina Baby S.p.A. أن هذا المنتج كان خالي من أي عيوب تركيب أو تصنيع عند شراءه من البائع المُعتمد.
- لا يبطل هذا الضمان حقوق المستهلك المقررة في التشريعات الوطنية المعمول بها، والتي تختلف باختلاف البلد التي يباع فيها أو الأحكام السائدة في هذا الضمان في حالة وجود أي تعارض.
- في حال اكتشاف أية عيوب في المواد أو التصنيع أثناء الشراء أو الاستخدام

- يجب التحقق قبل البدء بعملية التجميع بأن المنتج وجميع مكوناته لا تحمل أي علامات ضرر ناجمة عن النقل؛ أما في حالة وجودها فيجب عدم استخدام المنتج ويجب الاحتفاظ به بعيداً عن متناول الأطفال.
- من أجل سلامة طفلكم، وقبل استخدام المنتج، يجب إزالة جميع الأكياس البلاستيكية والمواد المستخدمة في التغليف والتخلص منها أو الحفاظ عليها بعيدة عن متناول المواليد الجدد أو الأطفال.
- يجب أن يستخدم المنتج حصرياً مع عدد الأطفال الذي صمم من أجله.
- للاستخدام على أي حال لنقل طفل واحد لكل مقعد.
- يجب عدم استخدام المنتج إذا لم يتم تثبيت وضبط جميع مكوناته بالطريقة الصحيحة
- يجب تجنّب تقريب المنتج بشكل قطعي من الأدراج أو العتبات.
- تجنّب إقحام الأصابع داخل آليات عمل المنتج.
- لا تترك الكرسي الطفل على سطح مائل عند وجود الطفل فيها، حتى لو كانت الفرامل مشدودة. تكون قوة الفرامل محدودة في حالات الميل الكبيرة.
- عند ركن عربة الأطفال هذه يجب التحقّق من المكبح مدخّل بالشكل الصحيح وذلك بتحريك العربة إلى الأمام وإلى الخلف.
- الحد الأقصى لسعة الحمل في سلّة حمل الأشياء هي 3 كجم. الحد الأقصى لسعة الحمل في حاملة زجاجة الرضاعة هي 0,5 كجم. ممنوع منعاً باتاً تجاوز الحد الأقصى لسعة التحميل الموصى بها حيث أنّ ذلك يميّن أن يسبّب حالات اختلال وعدم استقرار خطيرة لعربة الأطفال.
- أي حمل مطبّق على المقبض و / أو مسند الظهر و / أو على جانب المنتج، يمكن أن يسبب خلل في ثبات أو استقرار المنتج.
- عدم الصعود أو الهبوط على أدراج أو سلام كهربائية عندما يكون الطفل في العربة.

- تفقّد المنتج ومكوناته بشكل منتظم للكشف عن أية أضرار و/أو تلف، أو تمزق أو فتق.
- إدراك خطورة وجود مصدر نار متحرك أو غيره من مصادر الحرارة مثل مشعاع التدفئة، والمواقد، وأجهزة التدفئة الكهربائية والغازية، وغيرها: يجب عدم ترك المنتج قريباً من مصادر الحرارة هذه.
- التأكد من الاحتفاظ بجميع مصادر الخطر الممكنة (مثل: الأسلاك، الأسلاك الكهربائية وغيرها) بعيداً عن متناول الأطفال.
- لا تترك المنتج والطفل موجود فيه حيث توجد حبال أو خيم أو غيرها مما قد يعبث به الطفل للتسلق أو التسبب له بالاختناق أو الخنق.

أحزمة الأمان

- ربط أحزمة الأمان للطفل دائماً وعدم تركه مطلقاً لوحده.
- استخدم حزام ربط أعلى الفخذ دائماً بالتزامن مع حزام البطن.
- لتجنب حدوث أضرار جسيمة نتيجة السقوط و/أو الانزلاق، يجب استخدام أحزمة الأمان بحيث تكون مثبتة ومضبوطة بشكل صحيح.
- الاستخدام السليم لنظام السلامة لا يغني عن ضرورة اشراف الأشخاص البالغين.
- يجب أن تكونوا على دراية بأنّ مسند اليدين ليس نظام سند وحجز فعّال. لذلك احرص دائماً على أحزمة الأمان.
- نُظّم الحجز والتثبيت ومقود سند الأطفال والأدوات المماثلة، المطابقة للمواصفات واللوائح والضوابط السارية، والمختلفة عن تلك الواردة مع هذا المنتج، يمكن استعمالها مع الانتباه لضرورة شبكها وتثبيتها في الحلقات الجانبية الموجودة على المقعد (الشكل 21 - التفصيل P14).

ماذا تفعل في حالة ضرورة الدعم

- في حالة ضرورة الدعم الخاصة بالمنتج، اتصل على الفور ببائع إنجليسينا الذي قمت منه بشراء الجهاز، وتأكد من إمكانية الحصول على الرقم التسلسلي للجهاز الذي تقدم طلب الدعم من أجله (إن الرقم التسلسلي متوفر بدءاً من مجموعة منتجات عام 2010).
- إن واجب البائع هو الاتصال بشركة إنجليسينا لتقييم أنسب طريقة للتدخل في كل حالة على حدة وفي النهاية تقديم التعليمات اللازمة.
- إن خدمة الدعم إنجليسينا على استعداد لتقديم التعليمات اللازمة، عن طريق تقديم طلب مكتوب يجب أن تكمله على النموذج الخاص الموجود على الموقع الإلكتروني www.inglesina.com - قسم الضمان والدعم.

نصائح للتنظيف وصيانة المنتج

- يحتاج هذا المنتج لعناية منتظمة من قبل المستخدم.
- يجب عدم التعامل بشدة مع آليات أو أجزاء الحركة مطلقاً؛ في حالة عدم التأكد، يمكن الإطلاع على التعليمات أولاً.
- لا تعد المنتج لمكانه إذا كان ما زال مبتلا وعدم تركه في أماكن رطبة لمنع تكون العفن.
- يجب الحفاظ على المنتج في مكان جاف.
- يجب حماية المنتج من العوامل الجوية والماء والمطر والثلج؛ كذلك، فإن تعرض المنتج الطويل لأشعة الشمس قد يؤدي لتغير ألوان العديد من المواد.
- بعد الاستعمال على الشاطئ، يجب تنظيف المنتج وتجفيفه جيداً لإزالة الرمل والملح عنه.
- يجب تنظيف الأجزاء البلاستيكية والمعدنية بقطعة قماش رطبة أو مادة تنظيف خفيفة؛ يجب عدم استخدام المذيبات أو الأمونيا أو البنزين.
- يجب تجفيف الأجزاء المعدنية بعناية إذا لامسها الماء، وذلك لمنع تعرضها للصدأ.
- احفظ جميع أجزاء الحركة نظيفة وعند الحاجة تزييتها باستخدام زيت خفيف.
- احفظ العجلات نظيفة من الغبار و/أو الرمل.

نصائح للحفاظ على نظافة الغطاء القماشي

- ننصح بغسل الغطاء بشكل منفصل عن المواد الأخرى.
- تنظيف القطع القماشية بفرشاة ملابس ناعمة بشكل دوري.
- التقيّد بتعليمات غسيل القماش المصنوع منه الغطاء المثبتة على ملصق خاص.

أغسل يدويًا في ماء بارد.



عدم استخدام مادة تبييض.



عدم استخدام التجفيف الآلي.



التجفيف عن طريق النشر بالظل.



لا تُكوى.



عدم استخدام أسلوب التنظيف الجاف.



- تجفيف بطانة القماش جيداً قبل استخدامها أو تخزينها.

- العادي، كما هو موضح في دليل التعليمات المناسبة، فإن L'Inglesina Baby S.p.A تمنح ضماناً لمدة 24 شهراً متواصلاً من تاريخ الشراء.
- الضمان سارٍ فقط في البلدان التي تمت فيها عملية الشراء والتي كان الشراء فيها من وكيلٍ معتمد.
- الضمان المقرر صالح فقط لأول مالك للمنتج الذي تم شراؤه.
- يغطي الضمان أية تبديلات أو يقدم الصيانة المجانية للأجزاء ذات العيوب التصنيعية. وتحفظ L'Inglesina Baby S.p.A بحق تحديد ما إذا كان الضمان سيُطبق من خلال تبديل المنتج بأخر جديد أو إجراء صيانة له.
- ومن أجل تطبيق الضمان، يجب تقديم الرقم التسلسلي للمنتج بالإضافة إلى الفاتورة المحررة وقت شراء المنتج، مع ضرورة أن يكون تاريخ البيع محرراً بشكل واضح ويمكن قراءته.
- يسقط الضمان في حالة أنه:

- أن يستخدم المنتج لأغراض لم تتم الإشارة إليها صراحة في دليل التعليمات ذات الصلة.
- أن يخضع المنتج للصيانة من قبل مراكز خدمة عملاء غير تابعة للشركة وغير معتمدة.
- تم تصليح المنتج لدى مراكز دعم غير معتمدة وغير مُتفق عليها.
- خضع المنتج لتغييرات و/أو عبث، سواء في الجزء الهيكلية أو في جزء القماش، غير مصرح به بوضوح من قبل جهة التصنيع. أي تغييرات في المنتج تخلي شركة إنجليسينا باي ش.م. L'Inglesina Baby S.p.A مسؤوليتها تماماً.
- يكون العيب راجع إلى إهمال أو تهاون في الاستخدام (على سبيل المثال صدمات قوية في الأجزاء الهيكلية، التعرض لمواد كيميائية ضارة، الخ).
- تم استهلاك المنتج بطريقة طبيعية (على سبيل المثال، العجلات، الأجزاء المتحركة، الأقمشة) ناتجة عن استخدام يومي مدد طويلة ومستمرة.
- في حالة تعرض المنتج للتلف، حتى ولو عن طريق الخطأ، من قبل المالك نفسه أو أية أطراف أخرى (على سبيل المثال، أثناء شحنها جويًا ضمن الأمتعة أو باستخدام أية وسائل أخرى).
- في حال إرسال المنتج إلى تاجر التجزئة للمساعدة دون استخدام الفاتورة الأصلية و/أو الرقم التسلسلي للمنتج أو في حالة كتابة تاريخ الشراء و/أو الرقم التسلسلي بشكل لا يمكن قراءته بوضوح.
- أي أضرار تقع بالمنتج بسبب استخدام ملحقات لم يتم تزويدها و/أو اعتمادها من قبل شركة إنجليسينا باي، لم يتم تغطيتها بالضمان.
- تخلي شركة إنجليسينا باي ش.م. L'Inglesina Baby S.p.A مسؤوليتها تماماً عن أي أضرار تلحق بالأشياء أو الأشخاص ناتجة عن استخدام غير مناسب و/أو غير صحيح للمنتج.
- بعد انتهاء فترة الضمان، تضمن الشركة على أي حال دعم منتجاتها الخاصة في خلال حد أقصى 4 سنوات من تاريخ طرح المنتج نفسه في السوق، لكن فيما بعد ذلك، سوف يتم تقدير إمكانية التدخل لكل حالة فردية.

قطع غيار / خدمة ما بعد البيع

- قم دورياً بفحص أجهزة الأمان للتأكد من أنها تعمل بطريقة سليمة مع مرور الوقت.
- في حالة مقابلة مشاكل و/أو عيوب من أي نوع، لا تستخدم المنتج. اتصل على الفور بالبائع المُعتمد أو مركز خدمة العملاء إنجليسينا.
- لا تقوم باستخدام قطع غيار وملحقات لم يتم تزويدها و/أو اعتمادها من قبل شركة L'Inglesina Baby S.p.A.

تعليمات

بقوة وإحكام عربة حمل الأطفال حتى تفتح بشكل كامل.
شكل 6. قم بإتمام العملية عن طريق استخدام الدواسة (P3) حتى الحصول على التثبيت الأفقي.

شكل 7. تنبيه: يجب التأكد من أن جميع آليات الإغلاق مثبتة بشكل صحيح من كلا الجانبين قبل الاستخدام.

إغلاق العربة

شكل 8. اضغط الزر (P4) ثم ارفع المقبض الخلفي (P5).
شكل 9. شد المقبض الخلفي (P5) بقوة وحزم ناحية الأعلى، وحتى تنغلق عربة حمل الأطفال بشكل كامل.

مكبج العجلات الخلفية

شكل 10. لتفعيل المكبج، ادفع الذراع (P6) الموجود على مجموعة العجلات الخلفية اليمنى باتجاه الأسفل.
يجب تفعيل المكبج دائماً عند التوقف.

مكبج (حجز/تحرير) العجلات الخلفية

شكل 11. عربة حمل الأطفال مزودة بعجلات محورية دوارة يمكنها السير أو التوقف تماماً بمجرد استخدام الذراع (P7) الموجود بمحاذاة مجموعة العجلات الأمامية.

إزالة العجلات الأمامية

شكل 12. إذا دعت الضرورة، يمكن إزالة العجلات الأمامية بسهولة. لإزالتها، اضغط على الذراع الصغير الموجود داخل مجموعة العجلات (P8) كما هو موضح في الشكل وفي نفس الوقت اخرج العجلة.
شكل 13. لإعادة تركيب العجلات، (A) أدخلها في الفتحة المطابقة (P9) وادفع حتى تسمع طقة الشبك الصحيح.
تنبيه: تأكد من تثبيت العجلات في مكانها بشكل صحيح قبل الاستخدام.

سلّة حمل الأغراض

شكل 14. العربة مجهزة بسلّة واسعة لحمل الأغراض (C). لتثبيتها، ادخل أولاً الفتحات الأربعة الخلفية (C1-C2) على خطافات التعليق المناسبة في عربة حمل الأطفال (P10-P11) ثم بعد ذلك ادخل الفتحتين الأماميتين (C3).

ضبط مسند الظهر

شكل 15. يمكن ضبط مسند الظهر في 3 مواضع؛ قم بتحريك الأداة المركزية (P12) والوصول بها للوضع المراد.

ضبط دواسة ارتكاز القدم

شكل 16. لخفض الدواسة، يتم الضغط على كلا الذراعين (P13) الموجودين على الجزء السفلي منها، وذلك يدفعها بالتزامن نحو الأسفل.
شكل 17. لرفع الدواسة، يكفي سحبها نحو الأعلى؛ ستوقف بشكل آلي.

أحزمة الأمان

شكل 18. تحقق من أن الأحزمة مُدخلة في الفتحات الخاصة بها على مستوى ارتفاع الأكتاف أو فوقها بقليل. إذا كانت وضعية التركيب غير صحيحة، فقم



لتجنّب تعريض الطفل لأيّة إصابات يجب إبقاؤه بعيداً أثناء مراحل فتح وغلق هذا المنتج.



لا تستخدم المقبض الخلفي لرفع عربة الأطفال أبداً أثناء تواجد الطفل بداخلها.

قائمة مكونات

شكل 1.

- A مجموعة العجلات الأمامية
- B مجموعة عجلات خلفية
- C سلة حمل الأغراض
- D ذراع السند
- E الغطاء العلوي
- F واقي المطر (إذا كان موجوداً)
- G الغطاء الواقي (إذا كان موجوداً)
- H حاملة زجاجة الرضاعة (إذا كان موجوداً)

تركيب / نزع مجموعة العجلات الخلفية

شكل 2. قم بإدخال مجموعة العجلات (B) في مكانها المناسب في الأنبوبة الخلفية.

شكل 3. قم بالضغط على الزر (P1) وربط العجلات الخلفية (B) حتى سماع صوت طقة الربط.

تنبيه: تأكد من أن العجلات قد تم تركيبها بالشكل الصحيح قبل استخدام العربة.

شكل 4. لإزالتها، اضغط على زر الانضغاط (P1) وفي نفس الوقت اخرج العجلة.

فتح العربة

شكل 5. مع الضغط على الذراع (P2) الموجود على المقبض الأيمن، ارفع

دواسة السند الأمامية.

الغطاء الواقي (إذا كان موجوداً)

- شكل 35. قم بتثبيت الغطاء الواقي (G) بحيث يمكن تمريره أسفل ذراع السند.
- شكل 36. إذا تم عكس الغطاء الواقي من الممكن تثبيته في وضعية مناسبة لحماية الطفل من البرد.

حامل زجاجة الرضاعة (إذا كان موجوداً)

- شكل 37. لتثبيت باب حمل زجاجة الرضاعة (H) بعربة حمل الأطفال، ضعه بالتوازي مع خطّاف التثبيت (P17) ثم شده بحزم وقوة ناحية الأسفل حتى إتمام عملية التركيب والتثبيت.

صيانة البطانة

- ينصح بإزالة البطانة بشكل دوري، من أجل الصيانة الصحيحة له.
- شكل 38. قم بفصل حبلين المطاط الصغار (V1) من مسند الأقدام. بسحبها من مراكز دعما (P18).
- شكل 39. فكّ جميع الأزرار الموجودة (V2).
- شكل 40. قم بفك الأكتاف من أحزمة الظهر.
- شكل 41. اسحب الحزام البطني من الحلقات الجانبية (P14) مع مراعاة تمرير السن الأول للقفلة المركزية عبر الحلقة الجانبية قبل سحبها بالكامل.
- شكل 42. قم بتمرير أحزمة الظهر وأحزمة فصل السيقان عبر الفتحات على البطانة واسحبها كلياً.
- شكل 43. ومع الشدّ بحزم وقوة، اخرج كلا جانبي المقاعد على هيكل عربة حمل الأطفال ثم انزع كسوة البطانة بالكامل.
- تنبيه! تأكد من إعادة وضع البطانة بشكل صحيح قبل الاستخدام.

- بإخراج الأحزمة ثم أعد إدخالها مرة أخرى في زوج الفتحات المناسب؛ واستخدم دائماً الفتحات التي لها نفس الارتفاع.
- شكل 19. تأكد من إدخال حزام الظهر بشكل صحيح في أقصى جزء من البطن.
- شكل 20. اربط أقصى طرف من حزام البطن مع القفلة المركزية.
- شكل 21. يجب أن يمر الحزام البطني دائماً في الحلقات الجانبية (P14) وعندما يكون مستخدماً، يجب ضبطه بطريقة تطوّق الطفل بشكل صحيح.
- شكل 22. يجب استخدام حزام ما بين الساقين دائماً مع الحزام البطني، وضبطها بالشكل الصحيح.
- تنبيه! قد يتسبب عدم الالتزام بهذا التحذير سقوط الطفل أو انزلاقه مع خطر الإصابة بجروح.

تركيب ذراع السند

- شكل 23. ثبتّ مسند اليدين (D) عبر إدخال الأطراف في الفتحات المخصصة لها على المحامل الجانبية (P15) ثم ادفع حتى تصمّم صوت نقرة إتمام التركيب والتثبيت.
- شكل 24. يمكن لمسند اليدين أن يكون مفتوحاً من جانب واحد ويمكن إزالته بشكل كامل. لفتحه، استخدم الذراع الصغير (P16) ثم اخرجه؛ وإزالته، كرر نفس العملية أيضاً من الناحية الأخرى.

تثبيت الغطاء العلوي

- شكل 25. لتثبيت الغطاء بالعربة (E)، يجب إدخال المنزلقات بجانب الغطاء (H1) في الأنابيب الجانبية حتى إتمام التثبيت.
- شكل 26. بعد الانتهاء من وضعها، تحقق من أن جميع الأدوات الأوتوماتيكية موجودة بالشكل الصحيح ومثبتة على نحو جيد بعربة حمل الأطفال. لإزالة الغطاء، يتم تنفيذ الإجراء المذكور أعلاه في الاتجاه المعاكس.
- شكل 27. لإرجاع الغطاء يكفي تحريكه الى الموضع المرغوب.

الحماية من الشمس

- شكل 28. زود غطاء العربة بفتحة إدخال مصنوعة من القماش والتي تزيد من مدى التغطية تعمل على توفير قدر أكبر من الحماية من أشعة الشمس.

صيانة بطانة الغطاء العلوي

- شكل 29. يمكن نزع بطانة الغطاء العلوي لإجراء الصيانة اللازمة. فك الأزرار (H2) الموجودة على كلا مفصلي الغطاء العلوي (H3).
- شكل 30. افضل بعد ذلك شريط التحزيم الأمامي الأقصر (H4) وشريط التحزيم الخلفي الأطول (H5) عن كلا المحملين (H3) ثم اخرج كسوة البطانة بالكامل.
- شكل 31. لإعادة تركيب كسوة البطانة، قم بإدخال شريط التحزيم الأقصر (H4) من الناحية الأمامية وشريط التحزيم الأطول (H5) من الناحية الخلفية في مسارات التحريك الموجودة على البطانة الداخلية.
- شكل 32. ادخل في النهاية كلا شريطي التحزيم في الأماكن المخصصة لهما على المفصلات (H3) حتى اكتمال عملية التركيب والتثبيت، مع التأكد دائماً من أن شريط التحزيم الأقصر (H4) قد تم تركيبه من الناحية الأمامية وشريط التحزيم الأطول (H5) قد تم تركيبه من الناحية الخلفية.

واقي المطر (إذا كان موجوداً)

- شكل 33. لتثبيت واقي المطر (F) بعربة حمل الأطفال، بعد وضعها بالشكل الصحيح، ثبتّ الحبلين المطاطيين (R1) حول الأنابيب الجانبية.
- شكل 34. بعد ذلك ولتثبيت الحبلين المطاطيين السفليين (R2) حول الأنابيب الأمامية بالتوازي مع مجموعة العجلات، تحقق من تثبيت الخطافات تحت

هشدار



این دستورالعمل‌ها را قبل از استفاده به دقت مطالعه نمایید و آنها را برای مراجعات بعدی نگهدارید. توجه نکردن به این دستورالعمل‌ها ممکن است ایمنی فرزندان را به خطر بیندازد.

حفظ ایمنی فرزندان به عهده شما است. هشدار! هرگز کودک خود را بدون بزرگتر رها نکنید: این کار ممکن است خطرآفرین باشد. هنگام استفاده از این محصول بسیار مراقب باشید.

- استفاده نکنید و آن را خارج از دسترس کودکان نگهدارید.
- به منظور حفظ ایمنی فرزند خود، قبل از استفاده از محصول، تمام کیسه‌های پلاستیکی و موارد مرتبط با بسته‌بندی را بردارید و از دسترس نوزادان و کودکان دور نگهدارید.
- این محصول صرفاً باید برای تعداد کودکانی که متناسب با آنها طراحی شده است مورد استفاده قرار گیرد.
- از این محصول تنها برای حمل یک کودک به ازای هر صندلی استفاده نمایید.
- از این محصول تنها زمانی استفاده کنید که همه اجزای آن به نحو مناسب بسته و تنظیم شده باشند.
- هرگز این محصول را نزدیک پله‌ها قرار ندهید.
- انگشتان خود را در بخش‌های متحرک وارد نکنید.
- وقتی که بچه داخل کالسکه است، آن را روی سطح شیبدار رها نکنید، حتی اگر ترمز درگیر باشد. قدرت ترمز روی سطوح شیبدار محدود می‌باشد.
- هنگام پارک کردن، به منظور اطمینان از درگیر بودن ترمز، محصول را به جلو و عقب حرکت دهید.
- حداکثر وزن اشیایی که در سبد قرار می‌گیرند باید 3 کیلوگرم باشد. حداکثر وزنی که نگهدارنده بطری تحمل می‌کند 0.5 کیلوگرم می‌باشد. به هیچ وجه از حداکثر وزن مجاز تجاوز نکنید زیرا این کار می‌تواند شرایط ناپایدار خطرناکی را به وجود بیاورد.
- هرگونه فشاری که به دسته و یا پشتی و یا به صورت جانبی به محصول وارد شود می‌تواند پایداری محصول را مختل کند.
- وقتی بچه داخل کالسکه است، آن را روی پله یا پله برقی نبرید.
- محصول و قطعات آن را به طور مرتب بازرسی کنید تا بتوانید هرگونه آسیب و یا نشانه‌های فرسودگی، بازشدن محل دوخت و پارگی را تشخیص دهید.
- نسبت به خطرات ناشی از شعله‌ها و سایر منابع گرمایی از جمله رادیاتورها، شومینه‌ها، اجاق‌های گازی و برقی و غیره دقت کافی داشته باشید: محصول را در نزدیکی این منابع گرمایی قرار ندهید.
- اطمینان حاصل نمایید که تمام موارد خطرآفرین (مانند کابل‌ها، سیم‌های برق و غیره) خارج از دسترس کودکان قرار داشته باشند.
- هرگز در زمانی که کودک درون محصول قرار دارد، آن را در مجاورت طناب، پرده یا سایر اشیایی که کودک بتواند از آنها بالا برود یا اینکه خطر خفگی به همراه باشند قرار ندهید.

تسمه‌های ایمنی

- همیشه از سامانه نگهدارنده استفاده کنید و هرگز کودک را بدون بزرگتر رها نکنید.
- همیشه از تسمه بین پاها و کمر بند به صورت همزمان استفاده نمایید.
- به منظور جلوگیری از افتادن و یا لغزیدن کودک که با خطر آسیب دیدگی جدی کودک همراه است، همیشه کمربندهای ایمنی را ببندید و تنظیم نمایید.
- استفاده صحیح از سامانه نگهدارنده جایگزینی برای نظارت صحیح بزرگترها نمی‌باشد.
- توجه نمایید که دستگیره جلوی کودک، نگهدارنده موثری نیست. همیشه از سامانه نگهدارنده استفاده کنید.
- می‌توان تسمه‌ها و ابزارهای نگهدارنده کودک و موارد مشابه آنها که با مقررات کنونی مطابقت دارند و به همراه این محصول ارائه نمی‌شوند را با

- از این محصول می‌توان برای کودکان دارای مشخصات زیر استفاده کرد:
 - از بدو تولد تا 15 کیلوگرم (مطابق با استاندارد اروپایی EN 1888)
- توصیه می‌شود که در رابطه با نوزادان، صندلی در خوابیده‌ترین موقعیت خود قرار گیرد.

هشدار!

- هرگز کودک خود را بدون بزرگتر رها نکنید.
- اطمینان حاصل نمایید که قبل از استفاده، تمام قفل‌ها درگیر باشند.
- به منظور اجتناب از آسیب دیدن کودک خود، اطمینان حاصل کنید که هنگام باز و بسته کردن این محصول، کودک از شما فاصله دارد.
- اجازه ندهید که فرزندان با این محصول بازی کند.
- همیشه از سامانه نگهدارنده استفاده کنید.
- این محصول مناسب دویدن یا اسکیت سواری نیست.

ایمنی

• قبل از سرهم کردن محصول، اطمینان حاصل کنید که محصول و اجزای آن درحین حمل آسیب ندیده باشند. اگر چنین موردی روی داده بود، از محصول

استفاده از حلقه‌هایی که روی صندلی وجود دارد به محصول متصل کرد و از آنها استفاده نمود (شکل 21 - بخش P14).

نکاتی برای استفاده

- اجازه ندهید که سایر کودکان یا حیوانات خانگی بدون حضور یک بزرگتر در نزدیکی این محصول بازی کنند یا از آن بالا بروند.
- هنگام قرار دادن کودک در محصول یا بیرون آوردن او و همچنین هنگام توقف یا بستن / باز کردن لوازم جانبی، اطمینان حاصل نمایید که ترمز درگیر باشد.
- سرهم کردن، باز کردن یا تنظیم کردن الزاماً باید توسط افراد بزرگسال انجام شود. اطمینان حاصل نمایید فردی که از محصول استفاده می‌کند (پرستار بچه، پدر بزرگ، مادر بزرگ و غیره) از طرز کار صحیح آن مطلع است.
- هنگام انجام تنظیمات این محصول، اطمینان حاصل نمایید که هیچ‌یک از بخش‌های متحرک آن (مانند پشتی، روپوش و غیره) با کودک تماس پیدا نکند. هنگام انجام این عملیات همیشه اطمینان حاصل نمایید که ترمز به درستی درگیر باشد.
- وقتی که کودک داخل کالسکه قرار دارد این محصول را باز یا تا نکنید و قطعات آن را از هم جدا ننمایید.
- در هر صورت، هنگامی که کودک نزدیک شما قرار دارد، این کارها را با دقت ویژه انجام دهید.
- ممکن است موقع انجام این کارها انگشت شما گیر کند یا زخمی شود.
- هنگامی که سوار سایر وسایل حمل و نقل (مانند قطار، مترو، اتوبوس، هواپیما و غیره) هستید، کودک را از محصول خارج کنید.
- هنگامی که از محصول استفاده می‌کنید، آن را خارج از دسترس کودکان قرار دهید. نباید از این وسیله به عنوان اسباب بازی استفاده شود!
- اگر این محصول به مدت طولانی در معرض تابش آفتاب بوده است، قبل از استفاده از آن اجازه دهید تا خنک شود.

بارانی

احتیاط!

- تحت نظارت بزرگسالان استفاده شود.
- اطمینان حاصل کنید که بارانی در هنگام استفاده با صورت کودک تماس پیدا نکند.
- بارانی را بدون کلاه‌هی که بتواند آن را نگهدارنده مورد استفاده قرار ندهید.
- صرفاً همراه با محصولات Inglesina استفاده کنید.
- همراه با محصولاتی غیر از موارد توصیه شده توسط تولید کننده استفاده نکنید.
- به منظور از بین بردن خطر خفگی یا بیش از حد گرم شدن، در هوای آفتابی یا فضاهای بسته استفاده نشود.
- شستشوی دستی در دمای 30 درجه سانتیگراد.

شرایط ضمانت







- L'Inglesina Baby S.p.A. تضمین می‌کند که تمام قطعات مطابق با استانداردها و مقررات کیفیتی و ایمنی محصول که در اتحادیه اروپا و کشورهای دیگر که در آنجا به فروش می‌رسد طراحی و تولید شده‌اند.
- L'Inglesina Baby S.p.A. تضمین می‌کند که هر محصول در طول روند ساخت و پس از آن تحت آزمایش‌های کیفی متعددی قرار گرفته است.

L'Inglesina Baby S.p.A. تضمین می‌کند که هنگام خرید محصولات از

- نماینده مجاز، هیچ محصولی دارای نقص ناشی مونتاژ یا تولید نمی‌باشد.
- این ضمانت‌نامه هیچ یک از حقوقی که قوانین محلی به مشتری نسبت می‌دهند و بر اساس کشوری که محصول در آنجا خریداری شده است متفاوت خواهند بود را ساقط نمی‌کنند و مفاد این قوانین در صورت بروز تقابل بر مفاد این ضمانت‌نامه ارجح خواهند بود.
- در صورتی که در زمان خرید یا در شرایطی که استفاده به صورت نرمال بوده است نقصی در مواد یا ساخت آشکار شود، همانطور که در دفترچه راهنمای مربوطه قید شده است، L'Inglesina Baby S.p.A. از تاریخ خرید به مدت 24 ماه اقدام به ارائه ضمانت تعویض می‌نماید.
- ضمانت تعویض تنها در کشوری معتبر می‌باشد که محصول خریداری شده است و تنها در صورتی که محصول از نماینده مجاز خریداری شده باشد.
- ضمانت تعویض فوق‌الذکر تنها برای خریدار دست اول معتبر می‌باشد.
- ضمانت تعویض شامل تعویض یا تعمیر قطعاتی می‌شود که از زمان تولید در کارخانه دارای نقص باشند. L'Inglesina Baby S.p.A. حق تصمیم‌گیری درباره تعویض یا تعمیر قطعات را برای خود حفظ می‌کند.
- جهت استفاده از خدمات ضمانت لازم است تا شماره سریال محصول و یک نسخه از رسیدی که در زمان خرید صادر شده است را ارائه نمایید و اطمینان حاصل نمایید که تاریخ خرید به نحوی خوانا مشخص شده باشد.
- در موارد زیر این ضمانت‌نامه به طور خودکار باطل محسوب می‌شود:
 - محصول برای اهدافی غیر از آنچه به طور مشخص در دفترچه راهنما بیان شده است مورد استفاده قرار گیرد.
 - محصول مطابق با آنچه در دفترچه راهنما قید شده است مورد استفاده قرار نگیرد.
 - محصول در یک مرکز خدمات مشتریان غیرمجاز یا نامرتب تعمیر شده باشد.
 - شاسی یا بخش‌های پارچه‌ای محصول بدون اینکه سازنده پیشتر آن را مجاز دانسته باشد، اصلاح و یا تعمیر شده باشد. هرگونه دستکاری کردن محصولات باعث رفع تمام مسئولیت‌های L'Inglesina Baby S.p.A. می‌شود.
 - نقص ناشی از غفلت یا بی‌توجهی (مانند وارد کردن ضربات محکم به شاسی، قرار دادن محصول در معرض مواد شیمیایی خورنده و غیره) در زمان استفاده باشد.
 - محصول به دلیل استفاده مداوم و طولانی مدت دچار فرسودگی (مثلاً در چرخ‌ها، قطعات متحرک و پارچه‌ها) شده باشد.
 - محصول توسط خود مالک یا یک شخص ثالث، حتی به طور تصادفی، آسیب دیده باشد (مثلاً هنگام قرار گرفتن در قسمت بار هواپیما یا در سایر موارد).
 - محصول به نماینده مجاز فرستاده شود اما رسید اصلی و یا شماره سریال آن مشخص نباشد یا تاریخ خرید و یا شماره سریال قید شده روی رسید ناخوانا باشد.
- هرگونه آسیب ناشی از وسایل جانبی که توسط L'Inglesina Baby S.p.A. ارائه یا تأیید نشده باشند مشمول ضمانت نمی‌شود.
- L'Inglesina Baby S.p.A. در قبال هرگونه خسارت مالی یا صدمات جانی که ناشی از استفاده نادرست از این محصول باشد هیچ‌گونه مسئولیتی به عهده نمی‌گیرد.
- پس از پایان اعتبار ضمانت‌نامه محصول، شرکت تضمین می‌کند که حداکثر به مدت چهار (4) سال از زمان ورود محصول مورد نظر به بازار همچنان خدمات مشتریان به این محصولات ارائه شود؛ پس از این دوره، ارائه خدمات منوط به ارزیابی مورد به مورد می‌باشد.

- به علاوه، قرار گرفتن طولانی مدت و مداوم در برابر نور آفتاب می‌تواند رنگ بسیاری از مواد را تغییر دهد.
- پس از استفاده از محصول در محیط ساحلی، آن را به دقت تمیز و خشک کنید تا شن و نمک در آن باقی نماند.
- بخش‌های پلاستیکی و فلزی را با یک دستمال مرطوب یا یک شوینده ملایم تمیز کنید؛ از حلال‌ها، محلول آمونیاک یا بنزین استفاده نکنید.
- به منظور جلوگیری از زنگ‌زدگی، بخش‌های فلزی را بعد از تماس با آب به دقت خشک کنید.
- همه بخش‌های متحرک را تمیز نگهدارید و در صورت نیاز به آنها روغن بزنید. خاک و یا شن چرخ‌ها را تمیز کنید.

نکاتی در رابطه با تمیز کردن بخش‌های پارچه‌ای

- توصیه می‌شود که بخش پارچه‌ای به طور جداگانه از سایر بخش‌ها شسته شود.
 - بخش‌های پارچه‌ای را به صورت دوره‌ای و با استفاده از یک برس پارچه‌ای نرم تمیز کنید.
 - از دستورات عمل‌های مربوط به شستشوی بخش‌های پارچه‌ای که روی برچسب‌ها قید شده است پیروی کنید.
- | | |
|---------------------------------------|---|
| در آب سرد و به صورت دستی بشویید. |  |
| از سفید کننده استفاده نکنید. |  |
| به منظور خشک کردن، آویزان نشود. |  |
| به منظور خشک کردن، در سایه قرار گیرد. |  |
| اتو نشود. |  |
| خشک‌شویی نشود. |  |
- بدنه پارچه‌ای را قبل از استفاده یا انبار کردن به طور کامل خشک کنید.

- به منظور اطمینان از عملکرد محصول در دراز مدت، بخش‌های مربوط به ایمنی را به طور مرتب بررسی کنید. در صورت بروز نقص در عملکرد و یا عملکرد غیرعادی محصول، استفاده از آن را متوقف کنید. به سرعت با فروشنده مجاز یا واحد خدمات مشتریان Inglesina تماس بگیرید.
- از قطعات یدکی یا لوازم جانبی که توسط L'Inglesina Baby S.p.A. ارائه یا تأیید نشده‌اند استفاده نکنید.

در صورت نیاز به کمک چه اقداماتی انجام دهیم

- اگر در رابطه با محصول خود به کمک نیاز دارید، بلافاصله با نماینده فروش Inglesina که محصول را به شما فروخته است تماس بگیرید و "شماره سریال" آن را نزد خود آماده کنید (محصولات از سال 2010 دارای "شماره سریال" هستند).
- فروشنده موظف است با Inglesina تماس بگیرد تا راهکارها را به صورت مورد به مورد ارزیابی کند و سپس توصیه‌های لازم را به شما ارائه نماید.
- واحد خدمات مشتریان Inglesina آماده است تا اطلاعاتی که به صورت مکتوب و با تکمیل کردن فرم موجود در وبسایت www.inglesina.com - بخش ضمانت و امداد، درخواست می‌نمایید را در اختیار شما قرار دهد.

نکاتی در رابطه با تمیز کردن و رسیدگی به محصول

- این محصول نیازمند رسیدگی از جانب کاربر است.
- هرگز به سامانه‌ها و بخش‌های متحرک فشار وارد نکنید؛ اگر شک دارید، ابتدا دستورات عمل‌ها را مطالعه نمایید.
- محصول را به صورت خیس انبار نکنید. همچنین آن را در محیط‌های مرطوب قرار ندهید زیرا ممکن است کپک بزند.
- از محصول در مکانی خشک نگهداری کنید.
- در برابر شرایط آب و هوایی، آب، باران یا برف از محصول محافظت کنید؛

دستورات عمل‌ها



هنگامی که کودک داخل کالسکه است، هرگز از دستگیره پشتی برای بلند کردن آن استفاده نکنید.



به منظور اجتناب از آسیب دیدگی، اطمینان حاصل کنید که هنگام باز و بسته کردن این محصول، کودک از شما فاصله دارد.

شکل 1.

- A سامانه چرخ جلو
- B سامانه چرخ عقب
- C سبد
- D دستگیره جلوی کودک
- E آفتابگیر
- F بارانی (در صورت وجود)
- G دستکش (در صورت وجود)
- H نگهدارنده شیشه شیر (در صورت وجود)

سبد

شکل 14. کالسکه مجهز به یک سبد جادار می‌باشد (C).
برای ثابت کردن آن، ابتدا 4 شکاف عقبی (C1 - C2) روی قلابهای مربوطه روی کالسکه (P10 - P11) را درگیر کنید و سپس 2 شکاف جلو (C3).

تنظیم پشتی

شکل 15. پشتی کالسکه را می‌توان در 3 موقعیت تنظیم کرد؛ برای قرار دادن پشتی در موقعیت مورد نظر از سامانه مرکزی (P12) استفاده کنید.

تنظیم تکیه‌گاه پا

شکل 16. برای پایین بردن تکیه‌گاه پا، از هردو اهرمی (P13) که در قسمت پایین قرار دارند استفاده کنید و به طور همزمان آنها را به سمت پایین فشار دهید.

شکل 17. برای بالا بردن تکیه‌گاه کافی است آن را به سمت بالا حرکت دهید: عمل قفل شدن به طور خودکار انجام می‌شود.

تسمه‌های ایمنی

شکل 18. بررسی کنید که تسمه‌ها در سطح شانه‌ها یا کمی بالاتر در شکاف‌ها محکم شده باشند. اگر موقعیت آنها صحیح نیست، آنها را باز کرده و مجدداً در یک جفت شکاف دیگر وارد کنید؛ همیشه از شکاف‌های هم‌سطح استفاده کنید.

شکل 19. اطمینان حاصل کنید که تسمه پشت به درستی در انتهای کمربند قرار بگیرد.

شکل 20. انتهای تسمه را به سگک مرکزی ببندید.

شکل 21. کمربند باید همیشه از حلقه‌های جانبی (P14) عبور کند و هنگام استفاده باید به درستی تنظیم شود تا ایمنی کودک تأمین شود.

شکل 22. همیشه از تسمه بین پاها و کمربند به صورت همزمان استفاده نمایید و هردو آنها را به درستی تنظیم کنید.

احتیاط! عدم پیروی از این اقدام احتیاطی ممکن است موجب افتادن و یا لغزیدن کودک بشود که با خطر آسیب دیدگی جدی کودک همراه است.

متصل کردن دستگیره جلوی کودک

شکل 23. برای متصل کردن دستگیره جلوی کودک (D)، دو سر آن را در شکاف‌های روی مفاصل جانبی (P15) قرار داده و فشار دهید تا صدای کلیک بشنوید.

شکل 24. می‌توان دستگیره جلوی کودک را از یک سمت یا از به طور کامل جدا نمود. برای باز کردن آن، اهرم را جدا کنید (P16)؛ برای جدا کردن دستگیره جلوی کودک، این عمل را در سمت دیگر نیز انجام دهید.

متصل کردن آفتابگیر

شکل 25. برای متصل کردن آفتابگیر (E) به کالسکه، دو تیغه (H1) را روی لوله‌های جانبی قرار دهید تا اتصال به طور کامل انجام شود.

شکل 26. وقتی که در جای خود قرار گرفت، اطمینان حاصل نمایید که زائده‌های فشاری به درستی به کالسکه متصل شده باشند.

شکل 27. برای جمع کردن آفتابگیر، کافی است تا آن را در موقعیت مطلوب قرار دهید.

محافظ در برابر آفتاب

شکل 28. آفتابگیر دارای پارچه‌ای است که زاویه پوشش را بیشتر کرده و

نصب/جدا کردن چرخ عقب

شکل 2. سامانه چرخ (B) را مطابق با لوله عقبی وارد نمایید

شکل 3. دکمه فشاری را فشار دهید (P1) و چرخ‌های عقب (B) را جا بزنید تا صدای کلیک را بشنوید.

هشدار: قبل از استفاده اطمینان حاصل نمایید که چرخ‌ها به درستی متصل شده باشند.

شکل 4. برای جدا کردن آنها، دکمه (P1) را فشار دهید و همزمان چرخ را جدا نمایید.

باز کردن کالسکه

شکل 5. به اهرم (P2) روی دسته سمت راست فشار وارد کنید و کالسکه را به آرامی بلند کنید تا به طور کامل باز شود.

شکل 6. این روند را با وارد کردن نیرو به پدال کنترل (P3) تا زمان رسیدن به موقعیت تکیه‌گاه افقی تکمیل نمایید.

شکل 7. هشدار: قبل از استفاده اطمینان حاصل نمایید که تمام بخش‌های مربوط به بسته شدن کالسکه به درستی به هر دو سمت متصل شده باشند.

جمع کردن کالسکه

شکل 8. دکمه (P4) را فشار دهید و دسته عقبی (P5) را بلند کنید.

شکل 9. دسته عقبی (P5) را به آرامی به سمت بالا بکشید تا کالسکه به طور کامل بسته شود.

ترمز چرخ عقب

شکل 10. برای درگیر کردن ترمز، اهرم (P6) که روی چرخ سمت راست عقب قرار دارد را به سمت پایین فشار دهید.

همیشه هنگام توقف ترمز را درگیر کنید.

قفل/باز کردن چرخ‌های جلو

شکل 11. کالسکه شما دارای چرخ‌های گردان است که به سادگی می‌توانید با استفاده از اهرم روی چرخ‌های جلو (P7) آنها را قفل یا باز کنید.

جدا کردن چرخ‌های جلو

شکل 12. در صورت لزوم می‌توان چرخ‌های جلو را به سادگی جدا نمود. برای جدا کردن آنها، همانطور که در شکل نشان داده شده است، اهرم کوچک

داخل چرخ (P8) را فشار دهید و همزمان چرخ را جدا کنید.

شکل 13. برای نصب مجدد چرخ‌ها (A)، آنها را در شکاف مربوطه (P9) قرار داده و فشار دهید تا صدای کلیک بشنوید.

هشدار: قبل از استفاده اطمینان حاصل نمایید که چرخ‌ها به درستی متصل شده باشند.

مراقبت از پارچه آفتاب‌گیر

شکل 29. می‌توان پارچه آفتاب‌گیر را جدا کرد و به نحو مناسب به آن رسیدگی نمود. دکمه‌های (H2) روی هردو محل اتصال آفتاب‌گیر را باز کنید (H3).

شکل 30. سپس، نوار کوتاه جلو (H4) و نوار بلند عقب (H5) را از هردو محل اتصال (H3) جدا کرده و پارچه را به طور کامل بردارید.

شکل 31. برای نصب مجدد پارچه، نوار کوتاه جلو (H4) و نوار بلند عقب (H5) را از محل مناسب خود در پارچه عبور دهید.

شکل 32. دست آخر، هر دو نوار را در محل اتصال (H3) مربوط به خود وارد کنید تا به طور کامل قفل شوند و همیشه اطمینان حاصل نمایید که نوار کوتاه (H4) در جلو قرار دارد و نوار بلند (H5) در عقب.

بارانی (در صورت وجود)

شکل 33. برای متصل کردن بارانی (F) به کالسکه، پس از اینکه آن را به طور صحیح در جای خود قرار دادید، دو نوار لاستیکی (R1) را به لوله‌های جانبی قلاب کنید.

شکل 34. سپس، دو نوار لاستیکی پایینی (R2) را دور لوله‌های جلویی، نزدیک سامانه چرخ، بپیچید و حتماً قلاب‌ها را زیر تکیه‌گاه جلویی ببندید.

دستکش (در صورت وجود)

شکل 35. دستکش (G) را به نحو مناسب روی دستگیره جلوی کودک قرار دهید.

شکل 36. دستکش معکوس را نیز می‌توان به نحو مناسب روی دستگیره قرار داد تا در برابر هوای سرد از کودک محافظت کند.

نگهدارنده شیشه شیر (در صورت وجود)

شکل 37. برای متصل کردن نگهدارنده شیشه شیر به (H) کالسکه، آن را در موقعیتی متناسب با قلاب قرار دهید (P17) و سپس محکم به سمت پایین بکشید تا در موقعیت اتصال کامل قرار بگیرد.

نگهداری از پارچه

توصیه می‌شود که جهت رسیدگی به وضعیت پارچه، آن را به طور مرتب جدا نمایید.

شکل 38. دو بند لاستیکی پایینی (V1) را از تکیه‌گاه جدا کنید و سپس آن را از نگهدارنده‌های خود (P18) جدا نمایید.

شکل 39. تمام دکمه‌ها را باز کنید (V2).

شکل 40. بندهای شانه را از بندهای پشت جدا کنید.

شکل 41. کمر بند را از حلقه‌های جانبی (P14) جدا کنید و دقت نمایید که قبل از جدا کردن آن، اولین دندان سگ مرکزی از حلقه جانبی بگذرد.

شکل 42. بندهای مخصوص شانه را از شکافهای موجود در پارچه عبور دهید و آنها را به طور کامل از پارچه خارج سازید.

شکل 43. دو سمت پارچه را محکم بکشید و از بدنه کالسکه جدا کرده و پارچه را به طور کامل جدا نمایید.

اخطار: قبل از استفاده اطمینان حاصل نمایید که پارچه به درستی در جای خود قرار گرفته باشد.

ZIPPY LIGHT

Stroller

Inglesina

US INSTRUCTIONS FOR USE

ES ISTRUCCIONES DE USO



WARNING: carefully read, understand and follow all warnings and instructions provided in this manual. Failure to do so can result in an accident, personal injury or death. If you have any doubt about the use of this stroller, **DO NOT USE THE STROLLER**. Contact Inglesina or your retailer for advice.

WARNINGS



American Safety Standard ASTM F833-15

READ ALL INSTRUCTIONS BEFORE ASSEMBLY AND USE OF STROLLER.

- **WARNING! FAILURE TO FOLLOW ALL WARNINGS AND INSTRUCTIONS COULD RESULT IN SERIOUS INJURY OR DEATH.**
- **KEEP INSTRUCTIONS FOR FUTURE USE.**
- **ALWAYS SECURE CHILD WITH THE RESTRAINTS.**
- **NEVER LEAVE CHILD UNATTENDED.**
- **AVOID SERIOUS INJURY FROM FALLING OR SLIDING OUT. ALWAYS USE SEAT BELT.**
- **DO NOT ATTACH OBJECTS (SUCH AS POCKET BOOKS OR DIAPER BAGS) TO THE STROLLER AS THIS MAY AFFECT THE STABILITY AND SAFETY OF THE PRODUCT.**

This product is intended to be used for babies from 0 months up to 55 lbs (25 kg).

ADDITIONAL SAFETY INSTRUCTIONS

- To prevent injuries and finger entrapment, keep your child away when unfolding and folding this product.
- Finger entrapment and scissoring actions may happen during these operations.
- Before assembly, ensure that the product and all its components have not been damaged during transport. Should this be the case, do not use the product and keep it out of reach of children.
- For the safety of your child, remove and eliminate all plastic bags and elements belonging to the packaging before use and, in any case, keep them out of reach of newborns and children.
- This product must be used only for the number of children it has been designed for.
- Use this product to carry only one child per seat.
- Do not use this product, unless all its components are properly fastened and adjusted.
- Never place the product close to stairs or steps.
- Do not insert your fingers inside the mechanisms.
- Do not leave the stroller on a slope with the baby inside, even if the brake is engaged. Brake efficiency is limited on high gradients.
- When parking check if the brake is properly engaged by moving forward/rearward the product.
- Before use, make sure that the product is fully open and ensure that all the locking devices are engaged.
- Maximum weight for objects placed in basket is 3 kg (6,6 lbs). The maximum load of the bottle holder is 0.5 kg (1,1 lbs). Exceeding the recommended maximum weight is strictly prohibited.
- This stroller is not suitable for running or skating.
- Do not take stairs or escalators when the child is in the stroller.
- This product is not intended for prolonged period of sleeping. When the child needs to sleep, it is necessary to use a bed or a crib.

- Regularly inspect the product and all its components to detect any damage and/or signs of wear, unstitching and tears. Ensure the physical and structural integrity of the product.
- Be aware of the risks related to open flames or other heat sources, such as radiators, fireplaces, electric and gas stoves, etc.: do not leave the product close to these heat sources.
- Make sure that all possible sources of hazard (e.g. cables, electric wires, etc.) are kept out of reach of the child.
- Never leave the product with the child inside in places where ropes, curtains or other objects can be used by the child to climb up or cause choking or strangling hazards.
- Discontinue use if stroller is broken. Contact manufacturer immediately for replacement parts or service.

SAFETY BELTS

- Always use the restraint system and never leave the child unattended.
- Always use the crotch strap in combination with the waist strap.
- To prevent the baby from falling and/or sliding out with serious injury risks, always use the safety belts properly fastened and adjusted.
- The correct use of the restraint system is not a substitute for proper adult supervision.
- Do not use the product if any part is broken, torn or missing.
- Do not let other children or pets play unattended near the product or climb on it.
- Always make sure that the brake is engaged when positioning the child into the stroller or taking him/her out, as well as during stops, and when assembling/disassembling any accessory.
- Assembly, disassembly and adjustments must be carried out only by adults. Make sure that the person using the product (baby-sitter, grandparents, etc.) are aware of its correct operation.
- While performing any adjustment, make sure that no moving part of the product (e.g. backrest, hood, etc.) comes into contact with the baby. Always make sure that the brake is duly engaged when performing these operations.
- Do not open, fold or disassemble the product with the baby inside.
- In any case, be particularly careful when performing these tasks with the child nearby.
- Do not leave the baby in the stroller when travelling on other transport means.
- When the product is not used, it must be stored out of reach of children. The product shall not be used as a toy! Do not let the child play with it.
- In case of prolonged exposure to sunlight, let the product cool down before using it.

RAINCOVER

WARNING!

- Use under an adult surveillance.
- When in use make sure the rain cover does not come in contact with the face of the child.
- Don't use the raincover on the product without a hood that can hold it.
- Use only on the Inglesina stated product.
- Do not use on products other than those recommended by the Manufacturer.
- To avoid risk of suffocation or overheating do not use it on sun or in enclosed areas.
- Hand wash at 30° C.

LIMITED (twenty four (24) months) WARRANTY [for United States only]

COVERAGE

- Inglesina USA Inc. («INGLESINA») warrants that each INGLESINA product, when properly used and maintained, will be free from defects in material and workmanship for a period of twenty-four (24) months from the date of delivery to the first retail owner (the «Owner»).

The INGLESINA twenty-four (24) months limited warranty is referred to herein as «the limited warranty». The Owner's sole and exclusive remedy under this limited warranty for defects in an INGLESINA product shall be the repair or replacement, in INGLESINA's sole discretion, of the defective part or component.

One extra year (for a total of 3 years) will be granted to those customers who create their own account and register the purchased product at: www.inglesina.us/extra-warranty.

NOT COVERED

• This limited warranty does not apply to, and INGLESINA shall have no obligation in respect of, damages or expenses relating to defects caused by the failure to use, maintain or store the INGLESINA product as specified in the manuals or other literature supplied to the Owner. This limited warranty also does not apply to, and INGLESINA shall have no liability or responsibility in respect of damages or expenses relating to:

- A product that has been altered, changed or modified from factory specifications;
- A product purchased from an unauthorized dealer (for a list of authorized dealers please visit: www.inglesina.us WHERE TO BUY IN STORE and WHERE TO BUY ONLINE);
- Accidents, misuse, abuse, abnormal use, improper use, negligent use, willful misconduct, lack of reasonable or proper maintenance or storage, improperly performed repairs and/or normal wear or deterioration occasioned by the use of the product;
- Any defect or non-conformity that has not been timely and promptly communicated in writing to INGLESINA, and in all cases, no more than thirty (30) days from the discovery thereof.

WARRANTY CLAIM

• In the event of a defect covered by this limited warranty, the Owner shall contact INGLESINA Customer Service:

- By Phone at: (888)542-1112
- By E-mail: inglesinausa@inglesina.com (please include pictures of your product for a faster response)

• All warranty repairs must be performed exclusively by INGLESINA or by a third-party pre-approved in writing by INGLESINA. To obtain warranty services for your INGLESINA product, including any allegedly defective part, your specific and detailed claim must be reported to and received by INGLESINA in accordance with the terms of this Limited Warranty and within the applicable warranty period. INGLESINA must approve, in writing, all repairs covered under or performed pursuant to this limited warranty. The Owner is responsible for all expenses associated with transporting the INGLESINA product and/or defective part to and from INGLESINA or any third-party pre-approved in writing by INGLESINA.

• If the problem is not covered by this warranty, the consumer will be asked to pay for all related expenses associated with the service provided.

It is mandatory to keep the sales receipt to claim the warranty.

DAMAGES

• Except as expressly provided by this Limited Warranty, **INGLESINA SHALL NOT BE RESPONSIBLE FOR ANY INCIDENTAL OR CONSEQUENTIAL DAMAGES ASSOCIATED WITH THE USE OF THE INGLESINA PRODUCT OR A CLAIM UNDER THIS AGREEMENT, WHETHER THE CLAIM IS BASED ON CONTRACT, TORT OR OTHERWISE.** The foregoing statements of warranty are exclusive and in lieu of all other remedies. Some states do not allow the exclusion or limitation of incidental or consequential damages, so this limitation or exclusion may not apply to you.

DISCLAIMER

• **ANY IMPLIED WARRANTY OF MERCHANTABILITY OR FITNESS FOR A PARTICULAR PURPOSE AND ALL IMPLIED WARRANTIES ARISING FROM A COURSE OF DEALING, USAGE OF TRADE, BY STATUTE OR OTHERWISE, ARE HEREBY STRICTLY LIMITED**

TO THE TERM OF THIS WRITTEN LIMITED WARRANTY. This Agreement shall be the sole and exclusive remedy available to the Owner with respect to the INGLESINA product purchased by the Owner. In the event of any alleged breach of any warranty or any legal action brought by the purchaser based on alleged negligence or other tortious conduct by INGLESINA, the Owner's sole and exclusive remedy will be the repair or replacement of defective materials as stated above. No dealer and no other agent or employee of INGLESINA is authorized to modify, extend or enlarge this warranty.

SCOPE OF LIMITED WARRANTY

- This warranty is made by INGLESINA with only the first Owner of the INGLESINA product and does not extend to any third-parties.
- This limited warranty expressly incorporates all representations set forth by INGLESINA with regard to the purchased product, including but not limited to INGLESINA's product literature, marketing materials and advertisements.
- All terms of this limited warranty are contractual, and not mere recitals, and constitute material terms of this limited warranty.

OTHER RIGHTS

• **Your acceptance of the warranted INGLESINA product constitutes your acceptance of the terms of this limited warranty.** This limited warranty gives you specific legal rights, and you may also have other rights which vary from state to state.

ENTIRE AGREEMENT

- This document contains the entire warranty given by INGLESINA with respect to your INGLESINA product and there are no terms, promises, conditions or warranties regarding your INGLESINA product other than those contained herein. INGLESINA specifically does not authorize any person to extend the time or scope of this limited warranty or to create or assume for INGLESINA any other obligations or liability with respect to the INGLESINA products.
- This warranty is valid only in the original country of purchase. INGLESINA will not ship replacement or repair parts out of the country of purchase.

HINTS FOR CLEANING AND MAINTAINING THE PRODUCT

- This product requires regular maintenance by the user.
- Never force any mechanisms or moving parts; in case of doubt, check the instruction first.
- Do not store the product if it is still wet and do not leave it in humid environments since mildew may form.
- Store the product in a dry place.
- Protect the product against weather agents, water, rain or snow; moreover, continuous and prolonged exposure to sunlight can cause changes in the colour of many materials.
- Should the product be used on the beach, carefully clean and dry it afterwards in order to remove sand and salt.
- Clean the plastic and metal parts with a damp cloth or with a mild detergent; do not use solvents, ammonia or benzine.
- Carefully dry metal parts after any contact with water to prevent the formation of rust.
- Keep all moving parts clean and, if necessary, lubricate them with light oil.
- Keep the wheels free from dust and/or sand.

HINTS FOR CLEANING THE TEXTILE LINING

- It is recommended to wash the lining separately from other items.
- Periodically revive the fabric parts using a soft clothes brush.
- Follow the lining washing instructions on the labels.

 Handwash in cold water.

 Dry flat in shade.

 Do not bleach.

 Do not iron.

 Do not tumble dry.

 Do not dry clean.

- Dry the textile lining completely before using or storing it.

INSTRUCTIONS



To prevent injuries, keep your child away when unfolding and folding this product.



Never use the rear handle to lift the stroller with the baby inside.

LIST OF COMPONENTS

fig. 1

- A Front wheel assembly
- B Rear wheel assemblies
- C Storage basket
- D Handrail
- E Hood
- F Rain cover (if available)
- G Muff (if available)
- H Feeding bottle holder (if available)

ASSEMBLY/REMOVAL OF REAR WHEEL ASSEMBLY

fig. 2 Insert the wheel assembly (B) in correspondence of the rear tube

fig. 3 Press the push-button (P1) and hook the rear wheels (B) until hearing a CLICK signalling the occurred hooking.

CAUTION: make sure that the wheels are properly attached before use.

fig. 4 To remove them, press the button (P1) and remove the wheel simultaneously.

OPENING THE STROLLER

fig. 5 Pressing the lever (P2) on the right handle, lift the stroller firmly until it opens completely.

fig. 6 Complete the procedure by pushing on the pedal control (P3) until it is locked in horizontal position.

fig. 7 **CAUTION: make sure that all closing mechanisms are properly attached on both sides before use.**

CLOSING THE STROLLER

fig. 8 Press the button (P4) and lift the rear handle (P5).

fig. 9 Pull the rear handle (P5) firmly upwards, until the stroller closes completely.

REAR WHEELS BRAKE

fig. 10 To engage the brake, push down the lever (P6) positioned on the right rear wheel assembly
Always engage the brake during stops.

BLOCKING/UNBLOCKING THE FRONT WHEELS

fig. 11 The stroller features swivelling wheels that can be blocked or unblocked simply by operating the lever (P7) by the front wheel assemblies.

REMOVING THE FRONT WHEELS

fig. 12 If necessary, the front wheels can be easily removed.

To remove them, press the small lever inside the wheel assembly (P8) as shown in the figure and remove the wheel simultaneously.

fig. 13 To reattach the wheels (A), insert them in correspondence of the opening (P9) and push until it clicks into place.

CAUTION: make sure that the wheels are properly attached before use.

STORAGE BASKET

fig. 14 The stroller is equipped with a capacious storage basket (C).

To fix it, first engage the 4 rear slots (C1 - C2) on the dedicated hooks on the stroller (P10 - P11) followed by the 2 front slots (C3).

ADJUSTING THE BACKREST

fig. 15 The backrest can be adjusted to 3 positions; use the central device (P12) and bring the backrest to the desired position.

ADJUSTING THE FOOTREST

fig. 16 To lower the footrest, use both levers (P13) positioned on the lower part and simultaneously press them downwards.

fig. 17 To lift the footrest, simply pull it upwards and it shall automatically lock into position.

SAFETY BELTS

fig. 18 Check that the belts have been fitted in the slots, at shoulder level or just above. If the position is not correct, remove them and reinsert them in another pair of slots; always use slots at the same height.

fig. 19 Make sure that the back strap is properly inserted in the ends of the waist one.

fig. 20 Fasten the ends of the strap belt to the central buckle.

fig. 21 The waist strap must always pass through the side loops (P14) and, when being used, it must be adjusted in order to properly secure the baby.

fig. 22 Always use the crotch strap together with the waist one, adjusting both of them properly.

CAUTION! Failure to comply with this precaution can cause the baby to fall or slide out, with serious injury risks.

ATTACHING THE HANDRAIL

fig. 23 Attach the bumper bar (D), inserting the ends in the dedicated openings on the side joints (P15), and push until it clicks into place.

fig. 24 The bumper bar can be open on one side or it can be completely removed. To open it, remove lever (P16); to remove the bumper bar, repeat the operation on the other side.

ATTACHING THE HOOD

fig. 25 To fasten the hood (E) to the stroller, insert the two slides (H1) on the side tubes until the complete hooking.

fig. 26 Once in position, make sure all the press studs are correctly attached to the stroller.

To remove it, perform the above described procedure in opposite sequence.

fig. 27 To fold the hood, just accompany it to the wished position.

SUN PROTECTION

fig. 28 The hood features a fabric insert that extends the degree of cover, improving protection from the sun.

HOOD LINING MAINTENANCE

fig. 29 The hood lining can be removed to allow for its correct maintenance.

Unfasten the buttons (H2) on both hood joints (H3).

fig. 30 Then detach the shorter front band (H4) and the longer rear band (H5) from both joints (H3) and completely remove the lining.

fig. 31 To refit the lining, insert the shorter band (H4) at the front and the longer band (H5) at the rear in the dedicated guides on the inner lining.

fig. 32 Finally, insert both bands in the dedicated housings on the joints (H3) until they are completely locked, always making sure that the shorter band (H4) is fitted at the front and the longer band (H5) at the rear.

RAIN COVER (IF AVAILABLE)

fig. 33 To fix the raincover (F) to the stroller, after positioning it correctly, hook the two elastic bands (R1) around the side tubes.

fig. 34 Then pass the two lower elastic bands (R2) around the front tubes, by the wheel assembly, making sure to fix the hooks under the front footrest.

MUFF (IF AVAILABLE)

fig. 35 Place the muff (G) making it pass under the handrail.

fig. 36 The muff reverse can also be attached in a suitable position for protecting the child against cold weather.

FEEDING BOTTLE HOLDER (IF AVAILABLE)

fig. 37 To fasten the feeding bottle holder (H) to the stroller, position it matching the hook (P17) and firmly pull downwards till its complete hooking.

MAINTENANCE OF THE LINING

It is recommended to remove the lining periodically to provide for its correct maintenance.

fig. 38 Detach the two lower elastic straps (V1) from the footrest, removing it from its supports (P18).

fig. 39 Release all buttons present (V2).

fig. 40 Extract the shoulder pads from the back straps.

fig. 41 Remove the waist strap from the side loops (P14), taking care to make the first tooth of the central buckle pass through the side loop before removing it completely.

fig. 42 Pass the shoulder straps and the crotch strap through the eyelets on the lining and remove it completely.

fig. 43 Pulling firmly, remove both sides from the housings on the stroller structure and completely remove the lining.

WARNING: make sure that the lining has been properly reassembled before use.

ADVERTENCIAS



American Safety Standard ASTM F833-15

LEA LAS INSTRUCCIONES ANTES DE MONTAR Y UTILIZAR LA SILLITA DE PASEO.

- **¡ADVERTENCIAS! EL INCUMPLIMIENTO DE LAS ADVERTENCIAS Y LAS INSTRUCCIONES PUEDE OCASIONAR HERIDAS GRAVES O INCLUSO LA MUERTE.**
- **CONSERVE LAS INSTRUCCIONES PARA FUTURAS CONSULTAS.**
- **ASEGURE SIEMPRE AL NIÑO CON LOS CINTURONES DE SEGURIDAD.**
- **NUNCA DEJA AL NIÑO SIN VIGILANCIA.**
- **EVITE HERIDAS GRAVES DEBIDAS A CAÍDAS O DESLIZAMIENTOS. UTILICE SIEMPRE EL CINTURÓN DEL ASIENTO.**
- **NO CUELQUE NI PONGA OBJETOS (COMO LIBROS DE BOLSILLO O BOLSAS DE PAÑALES) EN EL COCHECITO/LA SILLITA YA QUE PODRÍAN COMPROMETER LA ESTABILIDAD Y LA SEGURIDAD DEL PRODUCTO.**

Este producto está destinado a ser utilizado para bebés desde 0 meses hasta 55 libras (25 kg).

INSTRUCCIONES DE SEGURIDAD ADICIONALES

- Para evitar lesiones o daños en los dedos, asegurarse de que el niño permanezca a una distancia prudencial durante las operaciones de apertura y cierre del producto.
- Durante estas operaciones, los dedos podrían resultar aplastados o dañados.
- Antes del ensamblaje, controlar que el producto y todos sus componentes no presenten eventuales daños ocasionados por el transporte; si los hubiera, el producto no debe utilizarse y debe mantenerse lejos del alcance de los niños.
- Para la seguridad de su niño, antes de utilizar el producto es necesario quitar y eliminar todos los sacos de plástico y los componentes del embalaje, manteniéndolos siempre lejos del alcance de los bebés y los niños.
- El producto debe utilizarse exclusivamente el número de niños para el que ha sido diseñado.
- De todos modos, utilizarlo para transportar un solo niño por asiento.
- No utilizar el producto sin que estén correctamente fijados y ajustados todos sus componentes.
- Nunca colocar el producto cerca de escaleras o peldaños.
- Evitar introducir los dedos en los mecanismos.
- No dejar en pendientes la sillita de paseo con el niño a bordo, incluso con el freno accionado. Las pendientes pronunciadas pueden limitar la eficiencia de los frenos.
- Al estacionar, compruebe que el freno está correctamente accionado moviendo hacia adelante/atrás el producto.
- Antes del uso, cerciorarse de que el cochecito esté completamente abierto, con todos los dispositivos de bloqueo y seguridad correctamente accionados.
- La carga máxima de la cesta portaobjetos es de 3 kg (6,6 libras). La carga máxima del portabiberón es de 0,5 kg (1,1 libras). Está terminantemente prohibido superar la carga máxima recomendada.
- Esta sillita de paseo no es adecuada/o para correr o patinar.
- Nunca subir o bajar escaleras fijas o móviles con el niño en la sillita de paseo.
- Este producto no está destinado para que el bebé duerma en él largos períodos. Cuando el bebé necesite dormir es necesario usar una cama o una cuna.
- Inspeccionar regularmente el producto y sus componentes para detectar eventuales indicios de daño y/o desgaste, puntos descosidos y roturas. Controlar la integridad física y estructural de el producto.
- Hay que ser conscientes de los peligros originados por llamas libres y por otras fuentes de calor como radiadores, chimeneas, estufas eléctricas o de gas, etc.: nunca dejar el producto cerca de estas fuentes de calor.
- Asegurarse de mantener todas las posibles fuentes de peligro (cables, hilos eléctricos, etc.) fuera del alcance del niño.
- No dejar el producto con el niño a bordo cerca de cuerdas, cortinas u otros objetos que puedan ser utilizados por el niño para treparse o ser causa de ahogo o estrangulamiento.
- No siga utilizando la sillita si está rota. Póngase en contacto con el fabricante inmediatamente para sustituir partes del producto o para solicitar un mantenimiento.

ARNESES DE SEGURIDAD

- Sujetar al niño con los arneses de seguridad y nunca dejarlo sin supervisión
- Utilizar siempre el arnés inguinal en combinación con el ventral.
- Para evitar graves daños debidos a caídas o deslizamientos, utilizar siempre los arneses de seguridad correctamente enganchados y ajustados.
- El uso correcto del sistema de sujeción no sustituye a la adecuada supervisión de un adulto.
- No utilizar el producto si presenta roturas o faltan piezas.
- No permitir que otros niños o animales jueguen sin supervisión en las cercanías del producto o que se trepen al mismo.
- Accionar el freno cada vez que se ponga o se saque al niño de la sillita de paseo, así como durante los estacionamientos y al montar o desmontar los accesorios.

- Las operaciones de montaje, desmontaje y ajuste deben ser efectuadas solamente por adultos. Asegurarse de que quien utiliza el producto (baby sitter, abuelos, etc.) conozca el correcto funcionamiento del mismo.
- En las operaciones de ajuste asegurarse de que las partes móviles del producto no estén en contacto con el niño (ejemplo: respaldo, capota, etc.) y que durante estas operaciones el freno esté correctamente accionado.
- No abrir, cerrar ni desmontar el producto con el niño a bordo.
- Prestar suma atención al efectuar dichas operaciones si el niño está en las cercanías.
- No dejar al niño en la sillita de paseo cuando se viaja en otros medios de transporte.
- Cuando no se usa, el producto debe guardarse lejos del alcance de los niños. ¡No utilizar el producto como un juguete ni permitir que el niño juegue con el mismo!
- En caso de exposición prolongada al sol, esperar hasta que el producto se enfríe antes de utilizarlo.

BURBUJA

¡ADVERTENCIAS!

- Utilizar bajo la supervisión de un adulto.
- Durante el uso, asegurarse de que la burbuja no entre en contacto con la cara del bebé.
- No utilizar la burbuja sin colocar la capota en el producto para que lo sostenga.
- Utilizar exclusivamente con el producto de Inglesina indicado.
- No utilizar en productos distintos de los recomendados por el fabricante.
- Para evitar el riesgo de asfixia o aumento excesivo de la temperatura, no utilizar bajo el sol o en lugares cerrados.
- Lavar a mano a 30° C.

GARANTÍA LIMITADA (veinticuatro [24] meses) [sólo para los Estados Unidos]

COBERTURA

• Inglesina USA Inc. ("INGLESINA") garantiza todos sus productos, siempre y cuando se utilicen y mantengan correctamente, por defectos o vicios de material y fabricación durante un periodo de veinticuatro (24) meses a partir de la fecha de compra del primer minorista propietario (el "Propietario"). La garantía limitada de veinticuatro meses (24) de INGLESINA se denominará en adelante "la garantía limitada". La única solución para el Propietario según esta garantía limitada por defectos y vicios detectados en un producto INGLESINA, consistirá en la reparación o sustitución, según el criterio incuestionable de INGLESINA, de la parte o componente defectuoso.

Se concederá un año más (3 años en total) a los clientes que creen su propia cuenta y registren el producto que han comprado en: www.inglesina.us/extra-warranty.

EXCLUSIONES DE LA GARANTÍA

• Esta garantía limitada no cubre - exonerando por tanto a INGLESINA - daños o gastos relacionados con defectos debidos al incumplimiento de las instrucciones de uso, mantenimiento o almacenamiento del producto INGLESINA, tal como se especifican en los manuales u otros documentos suministrados al Propietario. Esta garantía limitada tampoco cubre - exonerando por tanto a INGLESINA - daños o gastos relacionados con:

- Productos que hayan sido alterados, cambiados o modificados respecto a sus especificaciones de fábrica;
- Productos comprados en establecimientos no autorizados (consulte la lista de establecimientos autorizados en: www.inglesina.us COMPRA EN TIENDA y COMPRA EN LÍNEA);
- Accidentes, usos incorrectos, manipulaciones indebidas, usos anómalos, usos impropios, usos negligentes, conductas incorrectas deliberadas, falta de mantenimiento

- o mantenimiento incorrecto, almacenamiento incorrecto, reparaciones realizadas incorrectamente y/o desgastes o deterioros derivados del uso;
- Cualquier defecto o falta de conformidad que no haya sido comunicado tempestiva e inmediatamente escribiendo a INGLESINA, y en cualquier caso, sin superar un plazo de treinta (30) días desde la detección del mismo.

RECLAMACIONES EN GARANTÍA

- Si el producto presenta cualquier defecto cubierto por la garantía, el propietario podrá ponerse en contacto con el Servicio de atención al cliente de INGLESINA:
 - Por teléfono: (888)542-1112
 - Por correo electrónico: inglesinausa@inglesina.com (incluya imágenes del producto para que la respuesta sea más rápida).
 - Todas las reparaciones cubiertas por la garantía deberán ser llevadas a cabo exclusivamente por INGLESINA o por una tercera parte autorizada previamente por escrito por INGLESINA. Para obtener los servicios de garantía para su producto INGLESINA, incluyendo cualquier supuesta parte defectuosa, deberá enviar una comunicación escrita a INGLESINA de acuerdo con las condiciones de esta Garantía Limitada y dentro del plazo de garantía aplicable. INGLESINA debe aprobar por escrito todas las reparaciones cubiertas o realizadas con arreglo a esta garantía limitada. El Propietario es responsable de todos los gastos relacionados con el transporte del producto INGLESINA y/o parte defectuosa hacia y desde INGLESINA o hacia y desde cualquier empresa autorizada previamente y por escrito por INGLESINA.
 - Si el problema no está contemplado en la garantía, el cliente tendrá que correr con todos los gastos relacionados con el servicio prestado.
- Es obligatorio conservar el justificante de compra para hacer reclamaciones en garantía.

DAÑOS

- Con excepción de lo establecido expresamente por esta Garantía Limitada, **INGLESINA NO SERÁ RESPONSABLE POR DAÑOS IMPREVISTOS O INDIRECTOS RELACIONADOS CON EL USO DEL PRODUCTO INGLESINA O UNA RECLAMACIÓN SEGÚN ESTE ACUERDO, INDEPENDIEMENTE DE SI DICHA RECLAMACIÓN TIENE SU ORIGEN EN UN CONTRATO, EN UN ACUERDO EXTRA CONTRACTUAL U OTRO.** La garantía anterior es exclusiva y sustituye otras posibles soluciones de garantía. Algunos estados no permiten la exclusión o limitación por daños imprevistos o indirectos, en cuyo caso esta limitación o exclusión no se aplicaría.

EXENCIÓN DE RESPONSABILIDAD

- **TODA GARANTÍA IMPLÍCITA DE COMERCIALIZACIÓN O ADECUACIÓN PARA UN PROPÓSITO ESPECÍFICO Y TODAS LAS GARANTÍAS IMPLÍCITAS QUE PUDIERAN SURGIR DE UN ACUERDO, USO O PRÁCTICA COMERCIAL, POR LEY O NO, ESTÁN LIMITADAS A LAS CONDICIONES DE ESTA GARANTÍA LIMITADA ESCRITA.** El Propietario del producto INGLESINA solo dispondrá de este Acuerdo como solución única y exclusiva. En caso de una supuesta violación de cualquier garantía o de una acción legal interpuesta por el comprador basada en una supuesta negligencia o conducta indebida de INGLESINA, la única solución para el Propietario consiste en la reparación o sustitución de los materiales defectuosos tal como se ha indicado más arriba. Ningún representante, agente o empleado de INGLESINA está autorizado para modificar, ampliar o extender esta garantía.

ÁMBITO DE LA GARANTÍA LIMITADA

- INGLESINA redacta y entrega esta garantía solo al primer Propietario del producto INGLESINA, es decir, no se extiende a terceras partes.
- Esta garantía limitada incorpora expresamente todas las protestas formales planteadas por INGLESINA con respecto al producto adquirido, incluyendo, pero sin limitar, los folletos de producto, los materiales de marketing y la publicidad de INGLESINA.
- Todos los términos de esta garantía limitada son contractuales y no meramente

informativos, y constituyen las condiciones esenciales de esta garantía limitada.

OTROS DERECHOS

• **La aceptación de la garantía de producto INGLESINA significa la aceptación sus términos y condiciones. Esta garantía limitada le brinda una serie de derechos legales específicos, que se suman a aquellos de los que puede beneficiarse en su país.**

ACUERDO COMPLETO

• Este documento incluye la garantía completa que INGLESINA entrega con su producto INGLESINA. No existen otros términos, condiciones ni garantías por lo que respecta a su producto INGLESINA diferentes de los incluidos en este documento. INGLESINA no autoriza a ninguna persona para ampliar el plazo o alcance de esta garantía limitada ni para crear o asumir por cuenta de INGLESINA ninguna otra obligación o responsabilidad con respecto a los productos INGLESINA.

• Esta garantía solo tiene validez en el país de compra original. INGLESINA no enviará recambios ni piezas de recambio fuera del país de compra.

CONSEJOS PARA LA LIMPIEZA Y EL MANTENIMIENTO DEL PRODUCTO

- Este producto requiere un mantenimiento por parte del usuario.
- Nunca forzar mecanismos o partes en movimiento; en caso de duda, consultar antes las instrucciones.
- No guardar el producto si está mojado ni dejarlo en ambientes húmedos porque se podrían formar moho.
- Guardar el producto en un lugar seco.
- Proteger el producto de los agentes atmosféricos (agua, lluvia, nieve); además, la exposición continua y prolongada al sol podría causar cambios de color en muchos materiales.
- Después de un eventual empleo en la playa, limpiar y secar cuidadosamente el producto para quitar la arena y la sal.
- Limpiar las partes plásticas y metálicas con un paño húmedo o con un detergente ligero; no usar disolventes, amoníaco ni bencina.
- Secar cuidadosamente las partes de metal después de un eventual contacto con el agua para evitar la formación de herrumbre.
- Mantener limpias todas las partes en movimiento y si necesario lubricarlas con un aceite ligero.
- Mantener limpias las ruedas, eliminando el polvo y/o la arena.

CONSEJOS PARA LA LIMPIEZA DEL REVESTIMIENTO TEXTIL

- Aconsejamos lavar el revestimiento textil separadamente de otros artículos.
- Renovar periódicamente las partes de tejido con un cepillo suave para prendas de vestir.
- Respetar las normas de lavado del revestimiento textil indicadas en las etiquetas correspondientes.



Lavar a mano con agua fría.



Dejar que se seque extendido a la sombra.



No utilizar lejía.



No planchar.



No secar mecánicamente.



No lavar en seco.

- Secar perfectamente el revestimiento textil antes de utilizarlo o guardarlo.

INSTRUCCIONES



Para evitar lesiones, asegurarse de que el niño permanezca a una distancia prudencial durante las operaciones de apertura y cierre del producto.



No utilizar nunca la manija posterior para levantar la sillita de paseo con el bebé dentro.

LISTA DE LOS COMPONENTES

fig. 1

- A Grupo ruedas delanteras
- B Grupo de ruedas traseras
- C Cesta porta objetos
- D Pasamanos
- E Capó
- F Burbuja (si está presente)
- G Saco (si está presente)
- H Porta biberón (si está presente)

ENSAMBLAJE/REMOCIÓN DEL GRUPO RUEDAS TRASERAS

fig. 2 Introducir el grupo rueda (B) en correspondencia del tubo trasero.

fig. 3 Accionar el pulsador (P1) y enganchar las ruedas traseras (B) hasta oír el CLIC de enganche.

ATENCIÓN: asegurarse de que las ruedas estén correctamente enganchadas antes del empleo.

fig. 4 Para quitar la rueda, accionar el pulsador (P1) a la vez que se extrae.

ABERTURA COCHECITO

fig. 5 Empujar la palanca (P2) del manillar derecho y levantar con decisión la sillita de paseo hasta que se abra por completo.

fig. 6 Completar la operación actuando en el juego de pedales (P3) hasta la posición de bloqueo horizontal.

fig. 7 **ATENCIÓN: antes del uso, asegurarse de que todos los mecanismos de cierre estén correctamente enganchados en ambos lados antes del uso.**

CIERRE DEL COCHECITO

fig. 8 Presionando el pulsador (P4), elevar la manija posterior (P5).

fig. 9 Tirar hacia arriba de la manija posterior (P5) con decisión hasta que la sillita de paseo se cierre completamente.

FRENO RUEDAS TRASERAS

fig. 10 Para accionar el freno, empujar hacia abajo la palanca (P6) colocada sobre el grupo de ruedas traseras de la derecha.

Activar siempre el freno durante las paradas.

BLOQUEO/DESBLOQUEO RUEDAS DELANTERAS

fig. 11 La sillita de paseo tiene ruedas orientables que se pueden bloquear y desbloquear accionando la palanca (**P7**) situada en el conjunto de las ruedas anteriores.

EXTRACCIÓN DE LAS RUEDAS DELANTERAS

fig. 12 Si fuera necesario, las ruedas anteriores pueden ser extraídas con facilidad.

Para quitar la rueda, accionar la palanca pequeña del conjunto de la rueda (**P8**) como se muestra en la figura y quitarla al mismo tiempo.

fig. 13 Para reenganchar las ruedas (**A**), introducirlas en correspondencia del orificio (**P9**) y empujar hasta sentir el CLIC de enganche correcto.

ATENCIÓN: antes del uso, verificar que las ruedas estén enganchadas correctamente.

CESTA PORTA OBJETOS

fig. 14 El cochecito está equipado de una gran cesta porta objetos (**C**).

Para fijarlo, introducir primero las 4 ranuras posteriores (**C1 - C2**) en los ganchos correspondientes de la sillita de paseo (**P10 - P11**) y después las 2 ranuras anteriores (**C3**).

AJUSTE DEL RESPALDO

fig. 15 Es posible ajustar el respaldo en 3 posiciones; actuar en el dispositivo central (**P12**) y acompañarlo hasta la posición deseada.

AJUSTE DEL REPOSAPIÉS

fig. 16 Para bajar el reposapiés, accionar ambas palancas (**P13**) colocadas en la parte inferior de este, empujándolo contemporáneamente hacia abajo.

fig. 17 Para levantar el reposapiés, es suficiente con tirarlo hacia arriba: se bloqueará automáticamente.

ARNESES DE SEGURIDAD

fig. 18 Comprobar que el arnés de seguridad esté introducido en las ranuras a la altura de los hombros o justo encima de ellos. Si la posición es incorrecta, sacarlo y volver a introducirlo en otro par de ranuras; utilizar siempre ranuras que estén a la misma altura.

fig. 19 Verificar que el arnés dorsal esté introducido correctamente en las extremidades del ventral.

fig. 20 Enganchar las extremidades del arnés ventral a la hebilla central.

fig. 21 El arnés ventral siempre debe pasar a través los anillos laterales (**P14**) y cuando esté en uso, debe ser ajustado de manera a envolver correctamente el niño.

fig. 22 Siempre usar el arnés de entrepierna en combinación con el cinturón ventral, ajustándolos de manera correcta.

¡ATENCIÓN! El incumplimiento de esta precaución puede causar caídas o deslizamientos del niño con riesgo de heridas.

ENGANCHE DE LA BARRERA

fig. 23 Enganchar la barrera (**D**); para esto, introducir el extremo en las conexiones articuladas de los laterales (**P15**) y empujar hasta que se escuche un chasquido que indique que ha encajado.

fig. 24 El pasamano puede ser abierto de un lado o bien puede quitarse completamente. Para abrirlo, accione la palanca (**P16**) y extráigalo; para quitarlo, repita la operación también del otro lado.

ENGANCHE DE LA CAPOTA

fig. 25 Para sujetar el capó (**E**) al cochecito, introducir las dos guías (**H1**) en los tubos laterales hasta el enganche completo.

fig. 26 Una vez colocada, asegurarse de que todos los botones automáticos presentes estén correctamente enganchados a la sillita de paseo.

Para quitarlo, realizar las dichas operaciones en sentido inverso.

fig. 27 Para doblar el capó es suficiente acompañarlo en la posición deseada.

PROTECCIÓN DEL SOL

fig. 28 La capota dispone de un separador de tela que extiende la cobertura y ofrece una mayor protección del sol.

MANUTENCIÓN DEL REVESTIMIENTO DE LA CAPOTA

fig. 29 El revestimiento de la capota se puede quitar para permitir su correcto mantenimiento.

Desganchar los botones (**H2**) colocados en ambas articulaciones de la capota (**H3**).

fig. 30 Separar la cinta anterior más corta (**H4**) y la posterior más larga (**H5**) de ambas conexiones articuladas (**H3**) y retirar completamente el revestimiento.

fig. 31 Para volver a colocar el revestimiento, introducir la cinta más corta (**H4**) y la cinta más larga (**H5**) en las guías correspondientes de la funda interna, en las posiciones anterior y posterior respectivamente.

fig. 32 Luego introducir ambas cintas en los lugares correspondientes de las conexiones articuladas (**H3**) hasta que queden sujetas y asegurarse de que la cinta más corta (**H4**) queda instalada en la parte anterior, mientras que la cinta más larga se encuentra (**H5**) en la parte posterior.

BURBUJA (SI ESTÁ PRESENTE)

fig. 33 Para fijar la burbuja (**F**) a la sillita de paseo, colocarla correctamente primero y luego enganchar los dos elásticos (**R1**) alrededor de los tubos laterales.

fig. 34 Pasar los dos elásticos inferiores (**R2**) alrededor de los tubos anteriores del conjunto de las ruedas y asegurarse de asegurar los ganchos bajo la plataforma anterior.

SACO (SI ESTÁ PRESENTE)

fig. 35 Posicionar el saco (**G**) haciéndolo pasar por debajo de la barrera.

fig. 36 La solapa del saco puede engancharse en la posición correspondiente para proteger al niño del frío.

PORTA BIBERÓN (SI ESTÁ PRESENTE)

fig. 37 Para sujetar el porta-biberón (**H**) al cochecito hay que posicionarlo en correspondencia del gancho (**P17**) y tirar con decisión hacia abajo, hasta el completo enganche.

MANTENIMIENTO DEL REVESTIMIENTO

Se aconseja quitar periódicamente el revestimiento para su correcto mantenimiento.

fig. 38 Retirar los dos pequeños elásticos inferiores (**V1**) del reposapiés, deslizándolo después de los soportes correspondientes (**P18**).

fig. 39 Soltar todos los botones (**V2**).

fig. 40 Quitar las hombreras acolchadas de las correas dorsales.

fig. 41 Quitar el arnés ventral de los anillos laterales (**P14**) cuidando hacer pasar el primer diente de la hebilla central a través del anillo lateral antes de quitarlo completamente.

fig. 42 Pasar los arneses ventrales y el arnés de entrepierna a través de los ojales correspondientes del revestimiento y retirarlo completamente.

fig. 43 Tirar con decisión de ambos lados del asiento para extraerlo de la estructura de la sillita de paseo y quitar el revestimiento completo.

¡ATENCIÓN! Asegurarse de volver a posicionar correctamente el revestimiento antes del uso.



IT REGISTRA IL TUO PRODOTTO

Fallo oggi stesso, **per la sicurezza del tuo bambino.**

È un'operazione semplice e veloce, è sufficiente connettersi al sito www.inglesina.com per portarla a termine.

Registrare il prodotto è **IMPORTANTE** perchè ci darà la possibilità di contattarti per notizie rilevanti circa la sicurezza e la funzionalità del tuo prodotto.

EN REGISTER YOUR PRODUCT

Do it now, **for your baby's safety.**

It is an easy and fast operation, just visit the website www.inglesina.com to do it.

To register the product is **IMPORTANT** because it provides us with the possibility to contact you for important information about safety and functionality of your product.

ZIPPY*LIGHT*

passettino • stroller

L'Inglesina Baby S.p.A.

Via Lago Maggiore, 22/26
36077 Altavilla Vicentina
Vicenza - Italy
Tel. +39 0444 392 200
Fax +39 0444 392 250

www.inglesina.com
info@inglesina.com

Inglesina